



**GTV**

# **KATALOG PRODUKTÓW**

**PRODUCT CATALOGUE**

**КАТАЛОГ ПРОДУКЦИИ**

**КАТАЛОГ ПРОДУКТІВ**

[gtv.com.pl](http://gtv.com.pl)

OŚWIETLENIE MEBLOWE  
FURNITURE LIGHTING  
МЕБЕЛЬНОЕ ОСВЕЩЕНИЕ  
МЕБЛЕВЕ ОСВІТЛЕННЯ

SYSTEMY PRZESUWNE  
SLIDING DOOR SYSTEMS  
РАЗДВИЖНЫЕ СИСТЕМЫ  
РОЗСУВНІ СИСТЕМИ

AKCESORIA DEKORACYJNE  
DECORATIVE ACCESSORIES  
ЛИЦЕВАЯ ФУРНИТУРА  
ДЕКОРАЦІЙНА ФУРНИТУРА

AKCESORIA FUNKCYJNE  
FUNCTIONAL ACCESSORIES  
ФУНКЦІОНАЛЬНА ФУРНИТУРА  
ФУНКЦІЙНА ФУРНИТУРА

PL

GTV to międzynarodowy producent akcesoriów meblowych i oświetlenia. Jest jedną z najdynamiczniej rozwijających się firm w Polsce. Spółka obecna jest na kilkudziesięciu rynkach w Europie, Azji i Ameryce, a produkty z logo GTV znajdują się w milionach domów i biur na całym świecie. GTV jest firmą w 100% z polskim kapitałem. Spółka dysponuje własnym zapleczem techniczno-logistycznym umożliwiającym swobodne prowadzenie działalności o ogólnosiwiatowym zasięgu. Siedziba firmy to nowoczesne, w pełni zinformatyzowane centrum logistyczne w Pruszkowie, w pobliżu autostrady A2. Od maja 2023 pracujemy w nowym centrum dystrybucji, które posiada 30 000 m<sup>2</sup> powierzchni magazynowej klasy A oraz 1500 m<sup>2</sup> powierzchni biurowej. Centrum daje nam możliwość dalszej rozbudowy do 64 000 m<sup>2</sup>. Portfolio GTV to jedna z najbardziej kompletnych ofert na rynku. Obejmuje kilka tysięcy produktów, w kilkudziesięciu grupach produktowych, w tym m.in.: zawiasy, prowadnice, podnośniki, uchwyty, wyposażenie garderoby i kuchni oraz oświetlenie LED.

EN

GTV is an international producer of furniture accessories and LED lighting. GTV has over 20 years of experience in cooperation with the largest furniture manufacturers in the world and millions of customers using the company's products. Today GTV is one of the international leaders in distribution of furniture accessories and LED lighting, present on dozens of markets worldwide. GTV's headquarter is a modern logistics center, located 25 km from the center of the Polish capital, Warsaw. Since May 2023, we have been working in a new distribution center that has 30,000 m<sup>2</sup> of class A warehouse space and 1,500 m<sup>2</sup> of office space. The center gives us the possibility of further expansion to 64,000 m<sup>2</sup>. With its modern infrastructure, the company is able to fulfill orders from all over the world at the time indicated by the customer. GTV implementing its long-term business strategy, actively promotes its products by participating in the world's most prestigious trade fairs e.g. in Russia, Germany, Italy, Poland, Brazil. Professional service, competent team of specialists and transparent procedures allow us to effectively meet the needs of business partners.

RU

GTV – это международный производитель мебельной фурнитуры и освещения. Мы работаем в десятках стран Европы, Азии и Америки, а продукция с логотипом GTV известна во всем мире. GTV – это современный, полностью информатизированный логистический центр возле Варшавы. С мая 2023 года мы работаем в новом транспортном центре на площади 30 000 м<sup>2</sup> со складскими помещениями класса А и 1 500 м<sup>2</sup> офисных помещений. Благодаря этому центру у нас есть возможность дальнейшего укрупнения до 64 000 кв. м. Дополнительно фирма располагает складскими помещениями площадью почти 5000 квадратных метров. Ассортимент компании GTV включает несколько тысяч наименований продукции: петли, направляющие, подъемники, ручки, оснащение для гардероба и кухни, светодиодное освещение.

UA

GTV це міжнародний виробник меблевих аксесуарів та освітлення. Є одною із найдинамічніше розвинутих компаній в Польщі. Компанія представлена на кількох десятках ринків Європи, Азії та Америки, а продукти з логотипом GTV знаходяться в мільйонах будинків і офісів по всьому світу. GTV - 100% компанія з польським капіталом. Для цього підприємство має власну технічну та матеріально-технічну базу яка дає свободу ведення бізнесу в усьому світі. Штаб-квартира компанії сучасна, з повністю комп'ютеризований логістичним центром у Прущкові, біля Варшави, поблизу виїзду на автомагістралу А2. На його території знаходиться 4-поверховий офіс та два склади площею 27 000 квадратних метрів з окремими митними складами місткістю 35 000 європіддонів. Портфоліо GTV є однією з найповніших пропозицій на ринку. У нього входить кілька тисяч продуктів у кількох десятках товарних груп, включаючи: зав'язки, напрямляючі, підіймачі, ручки, фурнітуру для гардеробу та кухні, як і світлодіодне освітлення.





**GTV**  
FURNITURE  
ACCESSORIES

- PL** GTV Furniture Accessories, marka obecna na rynku od ponad dwudziestu lat to niekwestionowany lider dostarczający najbardziej kompletne portfolio akcesoriów dla branży meblarskiej. Dzięki przemyślanej strategii rozwoju, marka oferuje nieosiągalną dla innych firm relację ceny do jakości, dostarczając funkcjonalne oraz zaprojektowane zgodnie z najnowszymi trendami produkty w przystępnych cenach.
- EN** GTV Furniture Accessories brand is present on the market for over 20 years, building its position as one of the international leaders. The company is present in Europe, Asia and America, whereas products with the GTV logo are to be found in millions of households and offices worldwide. Thanks to carefully planned strategy and logistics, GTV can offer products with an unreachable for other companies price to quality ratio.
- RU** Мебельная фурнитура с логотипом GTV известна на рынке уже более двадцати лет, а портфолио компании является одним из наиболее полных предложений на мебельном рынке. Благодаря продуманной стратегии развития, эффективному управлению и открытости к новым идеям, компания GTV быстро стала лидером в дистрибуции мебельной фурнитуры. Секрет успеха компании заключается в предоставлении продукции высокого качества по приемлемой цене.
- UA** GTV Furniture Accessories, бренд, присутній на ринку вже понад двадцять років, є беззаперечним лідером, що забезпечує найбільше повний асортимент аксесуарів для меблевої промисловості. Завдяки продуманій стратегії розвитку бренд пропонує недосяжне для інших компаній співвідношення ціни до якості, забезпечення функціональності та дизайну відповідно до останніх трендів товарів за доступними цінами.

- PL** GTV Sliding Door Systems, to marka która powstała w 2014 r. z myślą o profesjonalistach poszukujących rozwiązań ułatwiających i przyspieszających montaż drzwi przesuwanych. Systemy przesuwne zostały zaprojektowane przez naszych konstruktorów, dla których inspiracją były opinie polskich stolarzy. Dzięki tej owocnej współpracy powstał produkt, który nie tylko przekazuje praktycznymi, konstrukcyjnymi ulepszeniami. Są to również szczególnie decydujące o przewadze produktu jak unikatowy materiał, z którego wykonane zostały kółka w systemach jezdnych.
- EN** GTV Sliding Door Systems is a brand developed in 2014, for professionals seeking reliability and highest quality. Our systems have been created to meet the needs, of the most demanding customers. The idea behind the systems was inspired by carpenters, who tend to look for solutions, that will make their work more effective. GTV Sliding Door Systems offer not only practical constructional improvements. But also highest quality of components. The whole system is based on reliable elements, especially rollers thanks to which this system stands out of the competition. All of the functional accessories have been carefully selected and underwent thorough strict quality control.
- RU** Раздвижные системы GTV - бренд, созданный в 2014 году с мыслью о профессионалах, ищущих новые возможности, позволяющие ускорить процесс установки раздвижных дверей. Раздвижные системы GTV были запроектированы по инициативе производителей мебели и являются авторской разработкой инженеров компании GTV. В результате плодотворной работы был создан продукт, интересный не только своими техническими решениями, но и отличающийся качеством используемого материала в нижних ходовых элементах.
- UA** GTV Sliding Door Systems – це бренд, створений у 2014 році для професіоналів, які шукають рішення для полегшення і прискорення монтажу розсувних дверей. Розсувні системи розроблені нашими дизайнерами і конструкторами за участю польських меблевиків. Завдяки цій плідній співпраці був створений продукт, який не тільки переконає практичними вдосконаленнями дизайну. Це також деталі, які визначають перевагу продукту як на приклад унікальний матеріал, з якого виготовлені ролики в розсувних системах.

- PL** Marka GTV Lighting została wprowadzona na rynek 2007 r. oferuje rozwiązania oświetlenia przeznaczone do biur, budynków przemysłowych, magazynowych i użyteczności publicznej opartych na technologii LED. Portfolio zawiera również produkty LED dla klientów indywidualnych – źródła LED, oświetlenie meblowe. GTV Lighting to szeroka i kompletna oferta, elastyczność w podejściu do partnerów biznesowych a także serwis.
- EN** The GTV Lighting brand was launched in 2007, it has been created, to provide professional lighting solutions for offices, industrial buildings and warehouses – based on LED technology. The portfolio also includes LED solutions for private consumers – home and garden lighting, furniture lighting. GTV Lighting offers also a wide and complete portfolio of services, such as lighting planning consulting.
- RU** Товарная группа GTV освещение появилась в ассортименте компании в 2007 году и представляет собой подборку интересных световых решений для офисов, промышленных зданий, складских помещений, общественных зданий, а также решений подходящих индивидуальным клиентам – источники светодиодного освещения и освещение для мебели. GTV освещение предлагает широкий спектр продукции и гибкость в подходе к бизнес-партнёрам и услугам, которые мы предоставляем.
- UA** Бренд GTV Lighting був запущений у 2007 році, пропонуючи рішення для освітлення офісів і будівель, промислових, складських та комерційних підприємств на основі світлодіодних технологій. Портфоліо також включає світлодіодну продукцію для індивідуальних клієнтів – світлодіодні джерела, меблеве освітлення. GTV Lighting – це широка та повна пропозиція, яка постійно розвивається, а також еластичний підхід співпраці і обслуговування наших ділових партнерів.

- PL** GTV Decor to marka oświetlenia dekoracyjnego, która została stworzona w zgodzie z najnowszymi trendami w światowym designie. Naszym celem jest dotarcie do Klientów o różnorodnych preferencjach i wspieranie ich w indywidualnych projektach mieszkaniowych. Dostarczamy oświetlenie dekoracyjne, które zapewni jakościowe korzystanie z przestrzeni. Śledzimy bieżące trendy we wzornictwie, w których indywidualny styl wnętrza odzwierciedla tożsamość Klienta. Bogactwo wzorów i modna, stonowana kolorystyka sprawiają, że w portfolio GTV DECOR każdy znajdzie coś dla siebie. Odcienie bieli, szarości, czerni, przemyślane detale oraz różnorakość lamp – to wszystko można odnaleźć w naszych pro-dukтах, które liczą ponad 70 wzorów opraw.
- EN** GTV Decor is a brand of decorative lighting created in accordance with the latest trends in global design. Our aim is to reach out to customers with diverse preferences and support them in their individual home projects. We provide decorative lighting that ensures quality use of the space. We follow current trends in design, in which the individual style of the interior reflects the identity of the client. With the abundance of designs and fashionable, subdued colours, the GTV DECOR portfolio has a lot to offer to everyone. Shades of white, grey, black, well thought-out details and a variety of lamps - all this can be found in our products, including more than 70 luminaire designs.
- RU** GTV Decor — бренд декоративного освещения, созданный в соответствии с последними тенденциями мирового дизайна. Наша цель – найти клиентов с различными предпочтениями и поддержать их в реализации индивидуальных жилых проектов. Мы создаем декоративное освещение, которое обеспечит качественное использование пространства. Следим за современными тенденциями в дизайне, в которых стиль интерьера отражает индивидуальность заказчика. Богатство решений и модные цвета означают, что каждый найдет что-то для себя в ассортименте GTV DECOR. Оттенки белого, серого, черного, продуманные детали и разнообразие форм ламп – все это можно найти в нашей продукции, которая включает в себя более 70 дизайнов светильников.
- UA** GTV Decor – бренд декоративного освітлення, створений відповідно до останніх тенденцій світового дизайну який постійно розвивається. Наша мета – охопити клієнтів з різними перевагами та підтримати їх в індивідуальних житлових проектах. Ми пропонуємо декоративне освітлення, яке забезпечить якісне використання простору. Слідкуємо за сучасними тенденціями в дизайні, в якому індивідуальний стиль інтер'єру відображає особистість замовника. Багатство візерунків і модний, стриманий кольори означають, що кожен знайде щось для себе в портфоліо GTV DECOR. Відтінки білого, сірого, чорного, продумані деталі і різноманітні лампи - все це можна знайти в наших продуктах, серед яких на даний момент це вже понад 70 дизайнів світильників.

**AKCESORIA FUNKCYJNE**  
**FUNCTIONAL ACCESSORIES**  
**ФУНКЦИОНАЛЬНАЯ ФУРНИТУРА**  
**ФУНКЦИОНАЛЬНА ФУРНИТУРА**

Zawiasy Hinges Петли Завіси	66 – 107
Amortyzatory Buffers Амортизаторы Амортизатори	108 – 113 / 124 – 126
Podnośniki Lifts Подъёмники Підйомники	114 – 123
Prowadnice Slides Направляющие Направляючі	128 – 163
Systemy szuflad Drawer systems Выдвижные ящики Висувні шухляди	166 – 216
Elementy łączeniowe Brackets and fittings Соединительные элементы Елементи сполучення	221 – 250
Listwy Work top strip Планки для столешниц Планки для стільниць	251 – 253
Mocowania do rur Rails accessories and fittings Крепление для труб Кріплення для труб	254 – 269
Wyposażenie garderoby Wardrobe accessories Наполнение для шкафов-купе Наповнення для шаф-купе	270 – 293
Akcesoria kuchenne Kitchen accessories Кухонные аксессуары Фурнітура для кухні	218 – 221 / 294 – 319
Akcesoria biurowe Office accessories Аксессуары для офиса Фурнітура для офісу	320 – 332
Inne Other Другие Інше	333 – 337

**AKCESORIA DEKORACYJNE**  
**DECORATIVE ACCESSORIES**  
**ЛИЦЕВАЯ ФУРНИТУРА**  
**ДЕКОРАТИВНА ФУРНИТУРА**

Uchwyty Handles Ручки Ручки	340 – 447
Wieszaki Hooks Крючки Гачки	448 – 455

Wsporniki Shelf supports Полкодержатели Полкотримачі	456 – 463
Nóżki meblowe Furniture legs Мебельные ножки Меблєві ніжки	464 – 484
Nogi meblowe Furniture legs Опоры мебельные Меблєві опори	485 – 499
Rolki meblowe Furniture castors Колесные опоры Ролики меблєві	500 – 505

## **SYSTEMY PRZESUWNE SLIDING DOOR SYSTEMS РАЗДВИЖНЫЕ СИСТЕМЫ РОЗСУВНІ СИСТЕМИ**

Dolny układ jezdny Bottom-running systems Нижняя ходовая система Нижня ходова система	511 – 540
Górny układ jezdny Top-running systems Верхняя ходовая система Верхня ходова система	541 – 545

## **OŚWIETLENIE MEBLOWE FURNITURE LIGHTING МЕБЕЛЬНОЕ ОСВЕЩЕНИЕ МЕБЛЕВЕ ОСВІТЛЕННЯ**

Taśmy LED LED strips Светодиодные ленты Світлодіодні стрічки	550 – 555
Profile LED LED profiles Профили LED Профілі LED	556 – 587
Oprawy LED LED fittings Светодиодные светильники Світлодіодні світильники	588 – 595
Aksesoria Accessories Аксессуары Комплектуючі та акцесуари	596 – 625
Gniazda meblowe Furniture power socket Мебельная розетка Подовжувачі	626 – 647

**AKCESORIA FUNKCYJNE  
FUNCTIONAL ACCESSORIES  
ФУНКЦИОНАЛЬНАЯ ФУРНИТУРА  
ФУНКЦІОНАЛЬНА ФУРНИТУРА**



69

ZM-0T-STANDARD



69

ZM-HCSL09-3D



70

ZM-HCSL08-3D



70

ZM-HCSL07-3D



71

PZ-HCSL-H0-BE0



71

PZ-HCSL3D-H0-BE0



71

PZ-HCSL-H0-M5



71

ZM-COVERHCSL-SET



71

ZM-DCHC09-3DBE0



72

ZM-DHC08-3DBE0



72

ZM-DHC07-3DBE0



73

ZM-EHC09BE0





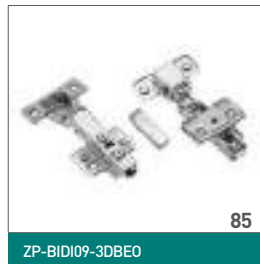



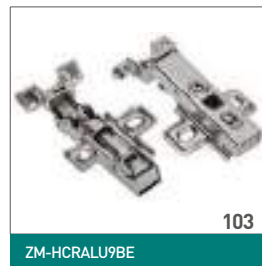
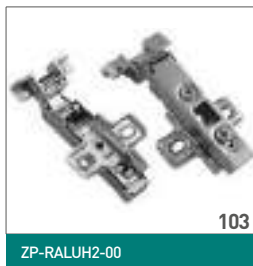
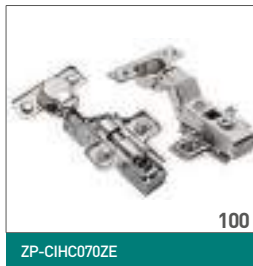





111

AM-PL-DL-M



112

AM-OAM-KR-MG-10



112

AM-OAM-DL-MG-10



113

AM-ZAT-A1-10



113

AMR-BP-1003



114

PD-LIFTNEW-LIGHT-10



114

PD-LIFT-P20-LIGHT-10



115

PD-MINILIFTNEW-LIGHT



116

PD-GAM050-N02



118

PD-G0050-N02



119

PD-G0050-N03



120

PD-G60160-02



121

PD-GPD01-001



122

PD-PD000-001



123

PD-PD000-001B







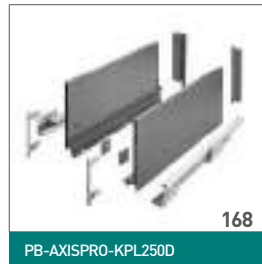
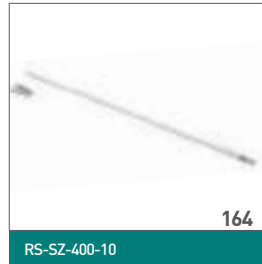
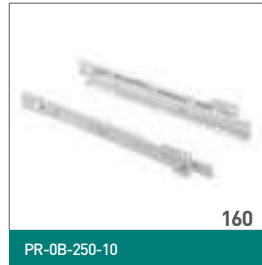

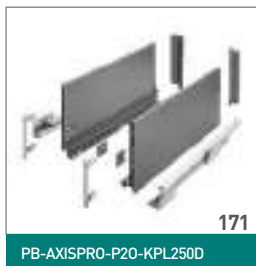



179

PB-MBPRO-RELKW300



179

PB-MBPRO-WEWMOCA



180

PB-MBPRO-WEWMOCB



180

PB-MBPRO-WEWMOCC



181

PB-MBPRO-WEWMOCD



181

PB-MBPRO-ZLATYLA



182

PB-MBPRO-ZLATYLB



182

PB-MBPRO-ZLATYLC



183

PB-MBPRO-ZLATYLD



183

PB-MBPRO-MOCRELYL



184

PB-MBPRO-ZESWEW-A



184

PB-MBPRO-ZESWEW-B



185

PB-MBPRO-ZESWEW-C



185

PB-MBPRO-ZESWEW-D



187

PB-KW-KPL250A

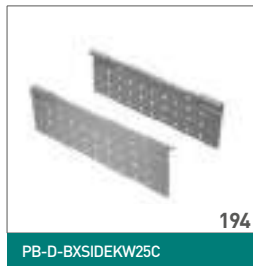
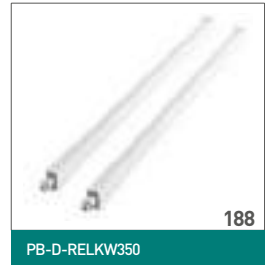



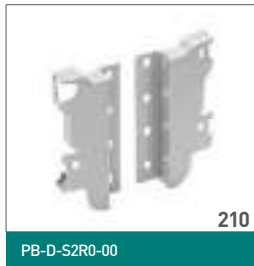

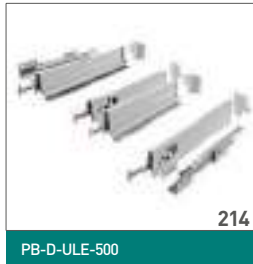
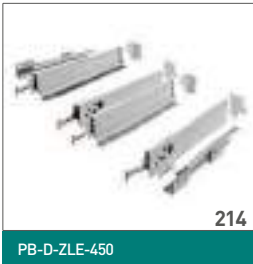



222

PP-DP0105-01



222

PP-00GS02-01



223

PP-00GS03-01



223

PP-00GS04-01



224

PP-GL-A48-01



224

PP-GL-B48-01



225

PP-GL-CGP-01



225

PP-GL-E410-01



226

PP-S0L003-01T



227

PP-S0L012-01T



227

PP-HS0006-01



228

PP-HS2710-01



228

MC-J63-01



229

MC-J65-08-01



229

MC-J123-01







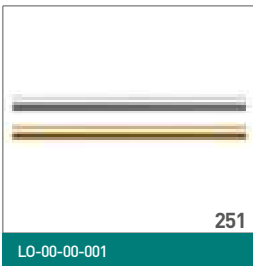







268

MR-WPZ023-01

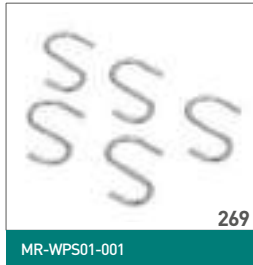

269

MR-WPS01-001



269

MR-WPS03-001



270

WG-KOSZM60-10



271

WG-KOSZ60-10



272

WG-KOSZR60-10



273

WG-POBUW60-10



274

WG-POBUWM60-10



275

WG-PRZEG60-10



276

WG-WSPOD60-10

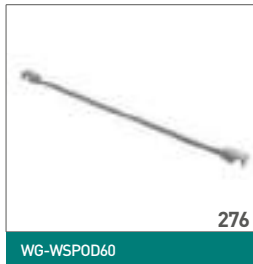

276

WG-WSPOD60



277

WG-RRPSET-A-10



277

WG-RDRP-10



278

PG-ST83115-10A



280

W-WOBU60-BP-60



282

W-WSPD60-BP-60



284

W-WK060-BP-60



286

W-WKRP-BP-60



287

KO-SR100-30-10



288

WW-WSP00-01



288

WW-WSP000-01



289

WW-WUBR00-01



289

WW-WSL250-01



290

WW-WSD250-01B



290

WW-ZWBUT2P-10



291

PG-GA4560-10



292

PG-AL4560-20



294

PB-45-400MF-2X16-60A



295

PB-45-0010X3-60A



296

PB-45-002X20-60A









312

PB-K0450B0...



313

PB-K0450B0



314

PB-K0450B0-E...



315

OC-A0150-06



315

OC-A0660-06



316

OC-2PV340-02-18



318

OC-A0450-06



318

OC-A0350K-06



319

OC-A0460D-06

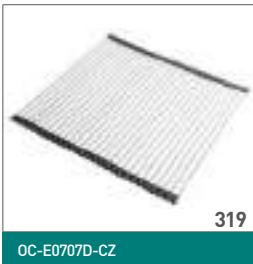

319

OC-E0707D-CZ



320

PU-KEY027-20



320

PU-KEYM27-20



321

PU-PK0-00-20



321

HB-USB-4X-60



322

LB-K80X80-05



322

LB-80X100-05



323

LB-80X160-05



323

LB-80X280-05



324

LB-51X180-05



<SM>

LB-80X500-05



325

PM-LBFI60-01



325

PM-PLFI60-05



326

ZZ-KM-138-01-S



326

ZZ-ZN-138-01



327

ZZ-CF-138-01



327

ZZ-KLMASTER



328

ZZ-ZN-338-01-S



328

ZZ-B0-105-01-S



329

ZZ-16-103-01-S



329

ZZ-SZ-409-01-S



AKCESORIA DEKORACYJNE  
DECORATIVE ACCESSORIES  
ЛИЦЕВАЯ ФУРНИТУРА  
ДЕКОРАТИВНА ФУРНИТУРА



340

UA-EXTEND-1200-20M



341

UA-HEXA-1200-20M



342

UZ-OCTAVIO-128-01



344

UZ-CAPRI-96-01



345

GZ-SPOT-1-06



346

UZ-BAGIO-128-01



347

UZ-VITO-160-01



348

GZ-DUNE-1-06



349

GZ-PIAZZA-1-18



350

UZ-FLAVIO-96-01



351

UZ-MONZA160-06



351

UZ-MONA-128-01-10

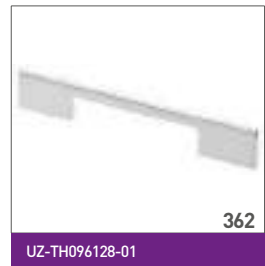
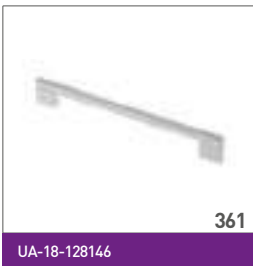





377

GS-BERGA-1-01



378

GZ-UDINE-1-01



378

GZ-TERNI-1-01



379

UA-STRUCTURE-128-20M



380

UZ-G0-128-01



380

UZ-G1-128-01



381

UA-00-337096



381

UA-00-338128



382

UA-00-340128



382

UA-00-347128



383

UZ-CALABRIA160-01



383

UZ-GENUA128-01



384

UZ-01-096-01



384

UZ-05-096-01

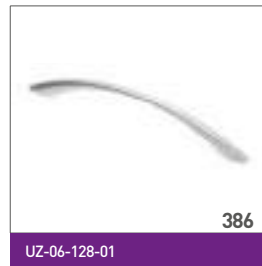

386

UZ-06-128-01





386

UZ-07-096-01



387

UZ-Z10096-01



387

UZ-13-096-01



388

GZ-WP1155-01



388

GZ-ZH-011-05A



390

RS-156096-01



392

RS-TRIES-96-06



393

UA-01-326096-V1



394

UZ-E6-096-01



395

UZ-00B224-01



396

UZ-00B226-01



397

UA-LIND-256-296-01



398

UA-HEXI-01



400

UA-HEXA-32-01



402

UA-PICADO-256-296-01







417

UZ-ALATR-128-04



418

UZ-RETRIS-128-04



419

UZ-MARSA-64-07



420

UZ-12-096-04N



421

GZ-CENTO-1-04



422

GA-IMPER-1-02B



422

UZ-VASTO-96-09



423

GZ-SONET-1-07



424

UZ-PALER-96-07



424

UZ-OLBIA-96-04



425

UZ-ARDEA-96-09



425

UZ-WERON-96-04



426

UZ-ARCH096-AEB



426

UZ-AREZO-96-04



427

UZ-ABIAT-128-04





436

UM-CLOUD-NB



436

UM-STAR-NB



436

UM-BUTTON-NB



436

UM-FLAMING-SZ



436

UM-HEART-RZ



436

UM-CROWN-RZ



436

UM-TWITT-ZL



438

UM-KID-P-001



438

UM-KID-Q-001



438

UM-KID-U-001



438

UM-KID-C-001



438

UM-KID-D-001



438

UM-KID-E-001



439

UM-KID-W-001



439

UM-KID-X-001



439

UM-KID-Z-001



439

UM-UNICORN-RZ



440

WZ-TOLED-A0-01



440

WZ-TOLED-B0-01



441

WZ-TOLED-C0-01



442

WZ-WALENCIA-01



442

WZ-CORDOBA-01



443

WZ-K2201-01



443

WZ-K2202-01



444

WZ-CAPITAL-18



444

WZ-804-20-01



446

WZ-A0-K23-01



446

WZ-B0-K23-01



447

WZ-A0-K24-01



447

WZ-B0-K24-01





PP-BELT-20M

456



PP-FLAT-20M

456



PP-GALA-20M

458



PP-GINO-20M

458



PP-INGRID-20M

460



PP-NEO-20M

460

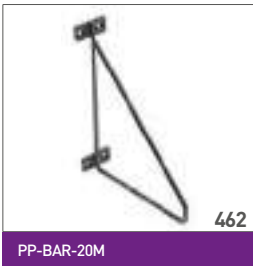

PP-BAR-20M

462



PP-ROD-20M

462



PP-TREE-20M

463



PP-WIRE-20M

463



NM-BD-150-01

464



NM-BD-003-01

464



NM-BD-780-M1

465



NM-BD-100-01

465



NM-BD-762-01

466













505

KM-SPAIN-40MM-18



505

KM-GREYROLL-50mm-BH

**SYSTEMY PRZESUWNE  
SLIDING DOOR SYSTEMS  
РАЗДВИЖНЫЕ СИСТЕМЫ  
РОЗСУВНІ СИСТЕМИ**



510

A-R18ERG-270-05



510

A-R16ERG-220-05



510

A-R18GE02-270-05



511

A-RNOV2-270-05



511

A-R18NOVS-270-05



512

A-R19NOVS-300-05



512

A-R18CARO-270-05



512

A-R18VIS-270-05



513

A-R18NERO-270-05

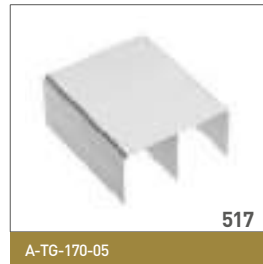

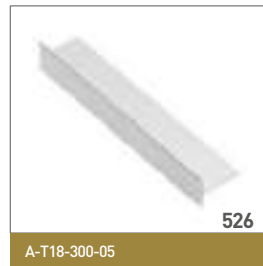
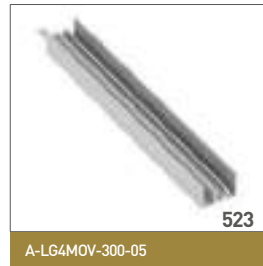
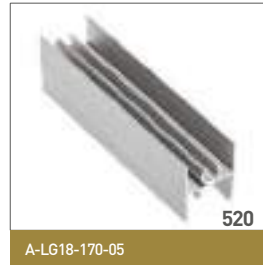



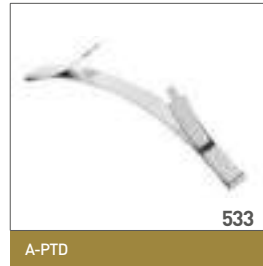





537

A-USZCZ-CHM4



537

A-USZCZ-TDEV02



537

A-B63-40



538

A-B63-32



538

A-SOFT-30



538

A-MSOFT-RAMA



538

A-SOFT-30Z



539

A-MSOFT-ADAPT



539

ZZ-SP-105-05



539

A-PW-RC-DOC



540

A-TMITO-200-00



540

A-MITO-PLUS



541

A-SN-FSET



542

A-SN-HSET1

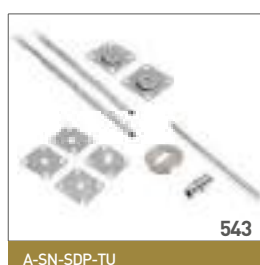

543

A-SN-SDP-TU



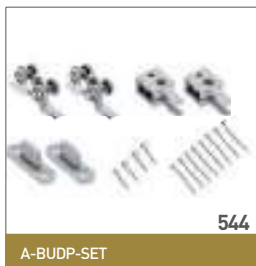

**ÓŚWIETLENIE MEBLOWE  
FURNITURE LIGHTING  
МЕБЕЛЬНОЕ ОСВЕЩЕНИЕ  
МЕБЛЕВЕ ОСВІТЛЕННЯ**









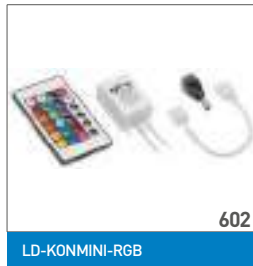
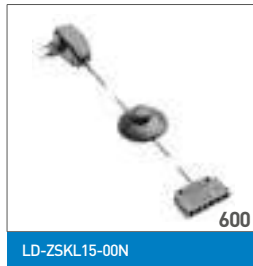





614

AE-WPDRW-00



615

AE-WLPR-60



615

AE-WLB01-10



616

AE-WLIP44-15



616

LD-DIMLED-10



617

AE-WLLAN1-10



617

AE-WLSZN1-10



618

LD-KABE2M-00



618

LZ-KA2MM-10



619

LZ-KAPR2M-10



619

LZ-AKZ312-10N



620

LZ-AKZ612-10N



620

LD-ZTL82MAMP-COB



621

LD-ZTL8MM-02N600



621

LD-ZTKT8MM-02N600









**AKCESORIA FUNKCYJNE  
FUNCTIONAL ACCESSORIES  
ФУНКЦИОНАЛЬНАЯ ФУРНИТУРА  
ФУНКЦІОНАЛЬНА ФУРНІТУРА**

Zawiasy Hinges Петли Завіси	66 – 107
Amortyzatory Buffers Амортизаторы Амортизатори	108 – 113 / 124 – 126
Podnośniki Lifts Подъёмники Підйомники	114 – 123
Prowadnice Slides Направляющие Направляючі	128 – 163
Systemy szuflad Drawer systems Выдвижные ящики Висувні шухляди	166 – 216
Elementy łączeniowe Brackets and fittings Соединительные элементы Елементи сполучення	221 – 250
Listwy Work top strip Панки для столешниц Панки для стільниць	251 – 253
Mocowania do rur Rails accessories and fittings Крепление для труб Кріплення для труб	254 – 269
Wzruszenie garderoby Wardrobe accessories Наполнение для шкафов-купе Наповнення для шаф-купе	270 – 293
Akcesoria kuchenne Kitchen accessories Кухонные аксессуары Фурнітура для кухні	218 – 221 / 294 – 319
Akcesoria biurowe Office accessories Аксессуары для офиса Фурнітура для офісу	320 – 332
Inne Other Другие Інше	333 – 337

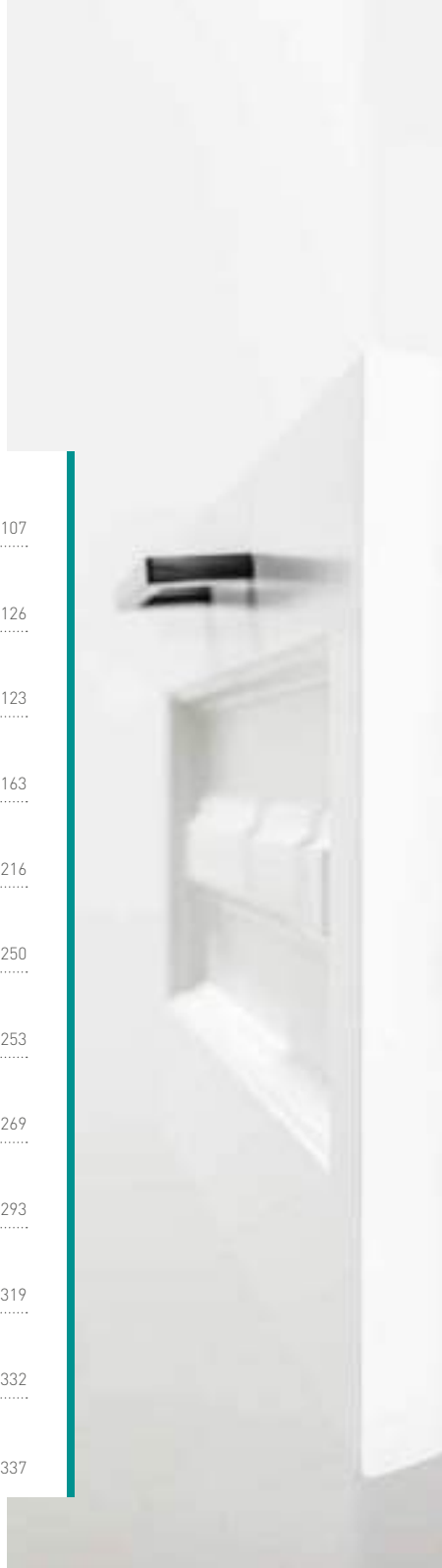



**MB**

equipment

## Orientacyjna ilość zawiasów puszkowych Ø35\*

\*Nie dotyczy modeli specjalnych o szerokim kącie otwarcia

## Approximate amount of hinges Ø35\*

\*Not applicable for special hinges with wide opening angle

## Предполагаемое количество петель Ø35\*

\*Не касается специальных моделей с широким углом открывания

## Приблизна кількість завісів Ø35\*

\*Не стосується спеціальних моделей із широким кутом відкривання.

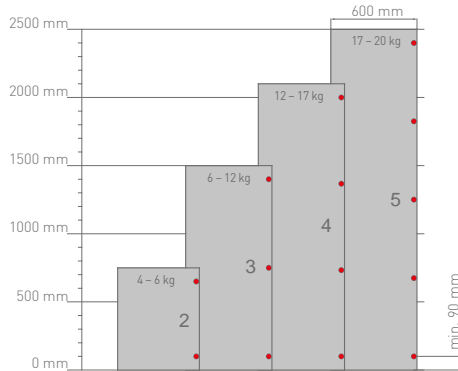

## Orientacyjna ilość zawiasów puszkowych Ø26 oraz Ø35\*

\*Dotyczy modeli specjalnych o szerokim kącie otwarcia

## Approximate amount of hinges Ø26 and Ø35\*

\*Applicable for special hinges with wide opening angle

## Предполагаемое количество петель Ø26 и Ø35\*

\*касается специальных моделей с широким углом открывания

## Приблизна кількість завісів Ø26 та Ø35\*

\*Стосується до спеціальних моделей із широким кутом відкривання.

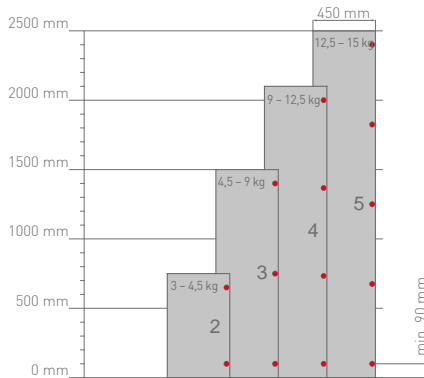

- Ilość użytych zawiasów jest zależna od wysokości, szerokości i ciężaru frontu.

- W celu zapewnienia stabilności odległość między zawiasami powinna być jak największa.

- Przed przystąpieniem do seryjnej produkcji należy przeprowadzić próbę montażu i sprawdzić poprawność funkcjonowania.

- Number of hinges that should be used, depends on the height, width and weight of the front.

- To ensure stability, the distance between the hinges should be as big as possible.

- Before starting mass production, mounting tests should be performed in order to ensure proper functioning.

- Количество использованных петель зависит от высоты, ширины и веса фасада.

- Для обеспечения стабильности, расстояние между петлями должно быть как можно больше.

- Перед началом серийного производства необходимо провести пробу монтажа и проверить исправность функциональности петель.

- Кількість використаних завісів залежить від висоти, ширини та ваги фасаду.

- Щоб забезпечити стабільність, відстань між завісами має бути якомога більшою.

- Перед початком серийного виробництва необхідно провести випробування складання та перевірити правильність функціонування.

Mechanizm SoftMove  
SoftMove mechanism  
Механізм SoftMove  
Механізм SoftMove

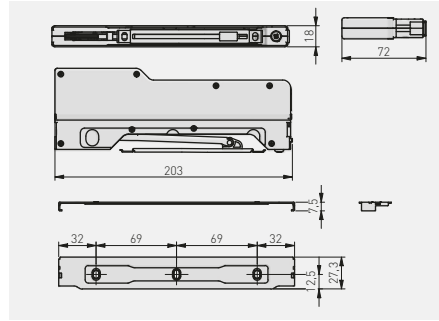

ZM-OT-STANDARD	stal + tworzywo / steel + plastic
ZN-OT-HEAVY*	/ сталь + пластмасса / сталь + пластик



\*Produkt dostępny na indywidualne zamówienie / Available for special orders / Товар доступен под заказ / Продукт доступний під індивідуальне замовлення

Zawias hydrauliczny SilentoPro z regulacją mimośrodową, nakładany  
Hydraulic cup hinge SilentoPro with eccentric adjustment, overlay door  
Гідравлічна петля SilentoPro з ексцентриком, накладна  
Завіс гідравлічний SilentoPro з ексцентричним регулюванням, накладний

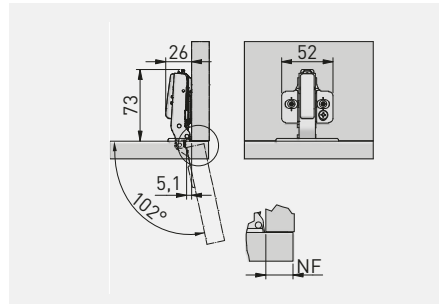

ZM-HCSL09-3D	H = 0	—	—	nikiel nickel нікель нікель	stal steel сталь сталь
--------------	-------	---	---	--------------------------------------	---------------------------------



Zawias hydrauliczny SilentoPro z regulacją mimośrodową, bliźniaczy  
 Hydraulic cup hinge SilentoPro with eccentric adjustment, twin overlay door  
 Гидравлическая петля SilentoPro с эксцентриком, полунакладная  
 Завіс гідрравлічний SilentoPro з эксцентричним регулюванням, напівнакладний

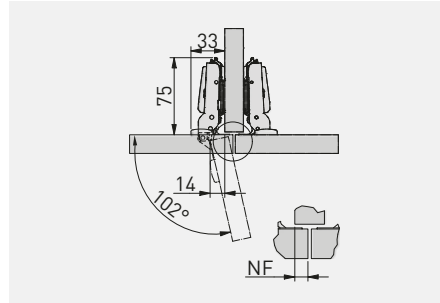

ZM-HCSL08-3D	H = 0	—	—	nikiel nickel нیکель нікель	stal steel сталь сталь

x 100	<b>3D</b>											

Zawias hydrauliczny SilentoPro z regulacją mimośrodową, wpuszczany  
 Hydraulic cup hinge SilentoPro with eccentric adjustment, inset door  
 Гидравлическая петля SilentoPro с эксцентриком, внутренняя  
 Завіс гідрравлічний SilentoPro з эксцентричним регулюванням, внутрішній

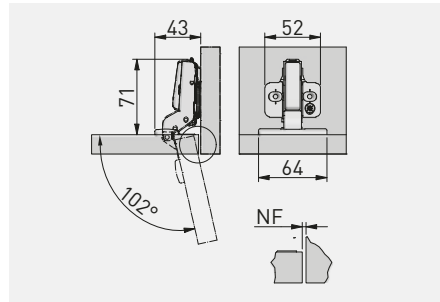

ZM-HCSL07-3D	H = 0	—	—	nikiel nickel нیکель нікель	stal steel сталь сталь

x 100	<b>3D</b>											



Elementy do zawiasu Silento PRO  
 Elements for Silento PRO hinges  
 Элементы для петли Silento Pro  
 Елементи до завіси Silento Pro



PZ-HCSL-H0-BEO  
PZ-HCSL-H0-ZEO

Prowadnik krzyżowy  
 Cross mounting plate  
 Крестовая отвёртная планка  
 Кріплення хрестоподібне



PZ-HCSL3D-H0-BEO

Prowadnik z regulacją  
 Mounting plate with adjustment  
 Отвёртная планка с регулировкой  
 Кріплення з регуляцією



PZ-HCSL-H0-M5

Prowadnik krzyżowy + mufy  
 Cross mounting plate + plastic sockets  
 Крестовая отвёртная планка + втулки пластиковые  
 Кріплення хрестоподібне + муфти



ZM-COVERHCSL-SET

Zaślepki - komplet  
 Cover caps - set  
 Заглушки - комплект  
 Заглушки - комплект



PZ-HCSL-H0-BEO	H = 0	—	—	x200	nikiel nickel нیکель	stal steel сталь
PZ-HCSL-H0-ZEO		—	x2	x200		
PZ-HCSL3D-H0-BEO		—	—	x200		
PZ-HCSL-H0-M5		—	—	x200		
ZM-COVERHCSL-SET		—	—	x1000		

Zawias hydrauliczny SOLID plus, nakładany  
 Hydraulic cup hinge SOLID plus, overlay door  
 Гидравлическая петля SOLID plus, накладная  
 Завіс гідравлічний SOLID plus накладний

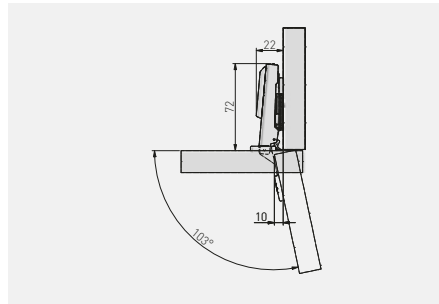

ZM-DCHC09-3DBEO	H = 0	—	—	nikiel nickel нیکель	stal steel сталь
ZM-DCHC09-3DZEO		—	x 2	nikiel nickel нیکель	stal steel сталь



\*Produkt dostępny na indywidualne zamówienie / Available for special orders / Товар доступен под заказ / Продукт доступний під індивідуальне замовлення

Zawias hydrauliczny SOLID plus, bliźniaczy  
 Hydraulic cup hinge SOLID plus, twin overlay door  
 Гидравлическая петля SOLID plus, полунакладная  
 Завіс гідравлічний SOLID plus напівнакладний

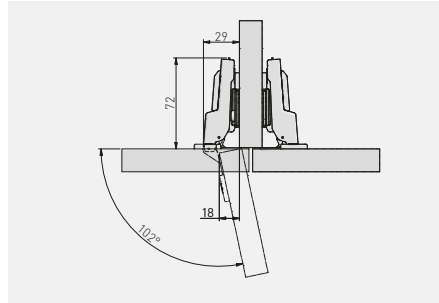

ZM-DCHC08-3DBEO	H = 0	—	—	nikiel nickel	stal steel
ZM-DCHC08-3DZEO		—	x 2	нікель nickel	сталь steel



\*Produkt dostępny na indywidualne zamówienie / Available for special orders / Товар доступен под заказ / Продукт доступний під індивідуальне замовлення

Zawias hydrauliczny SOLID plus, wpuszczany  
 Hydraulic cup hinge SOLID plus, inset door  
 Гидравлическая петля SOLID plus, внутренняя  
 Завіс гідравлічний SOLID plus внутрішній

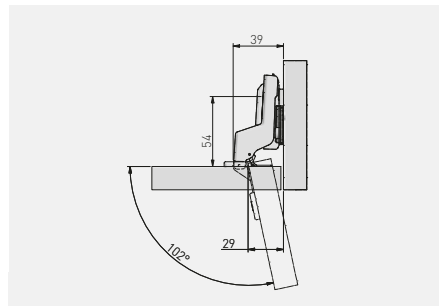







ZM-DHC07-3DBEO	H = 0	—	—	nikiel nickel	stal steel
ZM-DHC07-3DZEO		—	x 2	нікель nickel	сталь steel

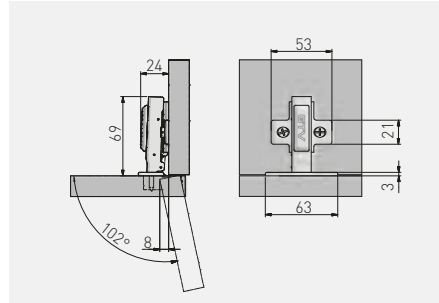

\*Produkt dostępny na indywidualne zamówienie / Available for special orders / Товар доступен под заказ / Продукт доступний під індивідуальне замовлення

Zawias hydrauliczny ECHC, nakładany  
 Hydraulic cup hinge ECHC, overlay door  
 Гидравлическая петля ECHC, накладная  
 Завіс гідрравлічний ECHC накладний



					
ZM-ECHC09BEO	H = 0	x 4	—	nikiel nickel	stal steel
ZM-ECHC09ZEO		x 2	x 2	нікель nickel	сталь steel



\*Produkt dostępny na indywidualne zamówienie / Available for special orders / Товар доступен под заказ / Продукт доступний під індивідуальне замовлення



Zawias hydrauliczny ECHC, bliźniaczy  
Hydraulic cup hinge ECHC, twin overlay door  
Гидравлическая петля ECHC, полунакладная  
Завіс гідрравлічний ECHC напівнакладний

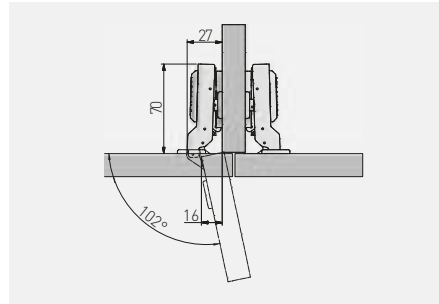

ZM-ECHC08BEO	H = 0	x 4	—	nikiel nickel нیکель	stal steel сталь
ZM-ECHC08ZEO		x 2	x 2	nikiel nickel нیکель	stal steel сталь



\*Produkt dostępny na indywidualne zamówienie / Available for special orders / Товар доступен под заказ / Продукт доступний під індивідуальне замовлення

Zawias hydrauliczny ECHC, wpuszczany  
Hydraulic cup hinge ECHC, inset door  
Гидравлическая петля ECHC, внутренняя  
Завіс гідрравлічний ECHC внутрішній

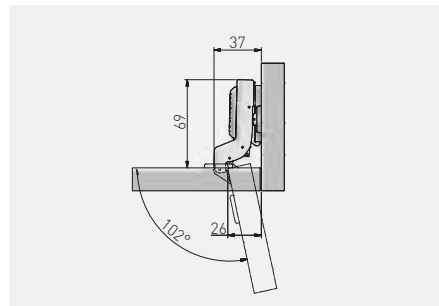

ZM-ECHC07BEO	H = 0	x 4	—	nikiel nickel нیکель	stal steel сталь
ZM-ECHC07ZEO		x 2	x 2	nikiel nickel нیکель	stal steel сталь



\*Produkt dostępny na indywidualne zamówienie / Available for special orders / Товар доступен под заказ / Продукт доступний під індивідуальне замовлення

Zawias hydrauliczny ECHC, nakładany  
 Hydraulic cup hinge ECHC, overlay door  
 Гидравлическая петля ECHC, накладная  
 Завіс гідравлічний ECHC накладний

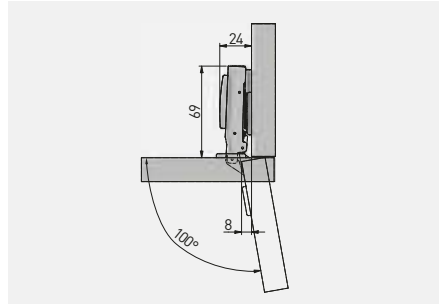

ZM-ECHC09H04-BE	H = 0	x 6	—	nikiel nickel нікель	stal steel сталь

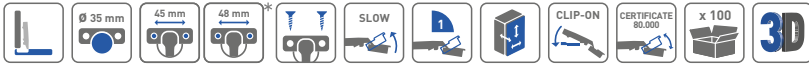

\*Produkt dostępny na indywidualne zamówienie / Available for special orders / Товар доступен под заказ / Продукт доступний під індивідуальне замовлення

Zawias hydrauliczny ECHC, bliźniaczy  
 Hydraulic cup hinge ECHC, twin overlay door  
 Гидравлическая петля ECHC, полунакладная  
 Завіс гідравлічний ECHC напівнакладний

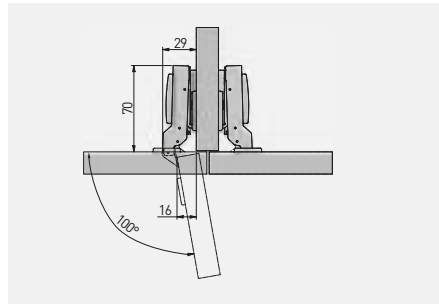

ZM-ECHC08H04-BE	H = 0	x 6	—	nikiel nickel нікель	stal steel сталь



\*Produkt dostępny na indywidualne zamówienie / Available for special orders / Товар доступен под заказ / Продукт доступний під індивідуальне замовлення

Zawias hydrauliczny ECHC, wpuszczany  
 Hydraulic cup hinge ECHC, inset door  
 Гидравлическая петля ECHC, внутренняя  
 Завіс гідрравлічний ECHC внутрішній

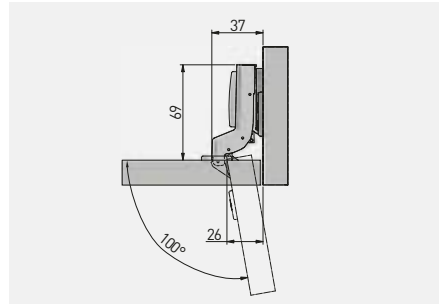

ZM-ECHC07H04-BE	H = 0	x 6	—	nikiel nickel никель	stal steel сталь



\*Produkt dostępny na indywidualne zamówienie / Available for special orders / Товар доступен под заказ / Продукт доступний під індивідуальне замовлення

Zawias hydrauliczny ECHC3D prosty, z regulacją mimośrodową  
 Hydraulic cup hinge ECHC3D with eccentric adjustment, straight  
 Гидравлическая петля с эксцентриком ECHC3D, накладная  
 Завіс гідрравлічний ECHC3D з ексцентричним регулюванням, накладний

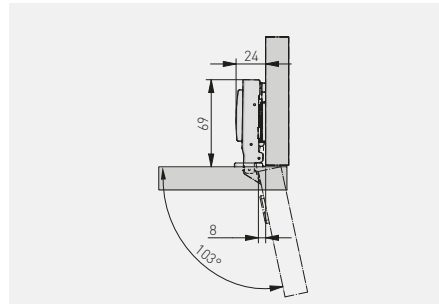

ZM-ECHC09-3DBEO	H = 0	x 4	—	nikiel nickel никель	stal steel сталь



\*Produkt dostępny na indywidualne zamówienie / Available for special orders / Товар доступен под заказ / Продукт доступний під індивідуальне замовлення

Zawias hydrauliczny ECHC3D półwpuszczany z regulacją mimośrodową  
 Hydraulic cup hinge ECHC with eccentric adjustment, half-overlay door  
 Гидравлическая петля с эксцентриком ECHC3D, полунакладная  
 Завіс гідравлічний ECHC3D з эксцентричним регулюванням, напівнакладний

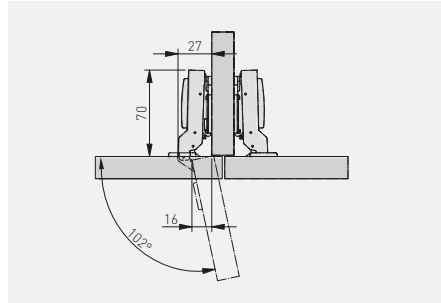

ZM-ECHC08-3DBEO	H = 0	x 4	—	nikiel nickel никель	stal steel сталь



\*Produkt dostępny na indywidualne zamówienie / Available for special orders / Товар доступен под заказ / Продукт доступний під індивідуальне замовлення

Zawias hydrauliczny ECHC3D wpuszczany, z regulacją mimośrodową  
 Hydraulic cup hinge ECHC3D with eccentric adjustment, inset door  
 Гидравлическая петля с эксцентриком ECHC3D, внутренняя  
 Завіс гідравлічний ECHC3D з эксцентричним регулюванням, внутрішній

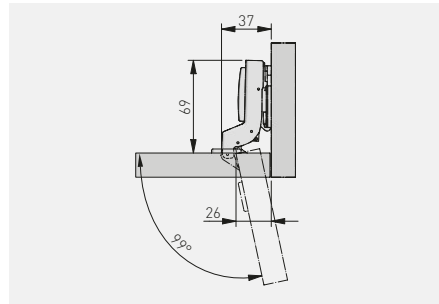

ZM-ECHC07-3DBEO	H = 0	x 4	—	nikiel nickel никель	stal steel сталь



\*Produkt dostępny na indywidualne zamówienie / Available for special orders / Товар доступен под заказ / Продукт доступний під індивідуальне замовлення

Zawias hydrauliczny CNHC z regulacją mimośrodową, nakładany  
 Hydraulic cup hinge CNHC with eccentric adjustment, overlay door  
 Гидравлическая петля CNHC с эксцентриком, накладная  
 Завіс гідравлічний CNHC з ексцентричним регулюванням, накладний

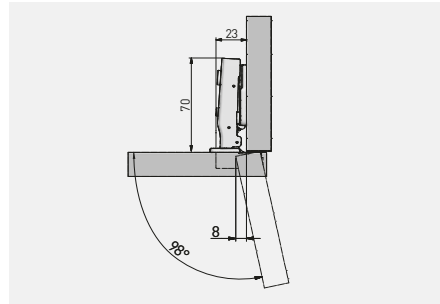

ZM-CNHC09BR2	H = 0	-	-	nikiel nickel нікель нікель	stal steel сталь сталь



Zawias hydrauliczny CNHC z regulacją mimośrodową, bliźniaczy  
 Hydraulic cup hinge CNHC with eccentric adjustment, twin overlay door  
 Гидравлическая петля CNHC с эксцентриком, полунакладная  
 Завіс гідравлічний CNHC з ексцентричним регулюванням, напівнакладний

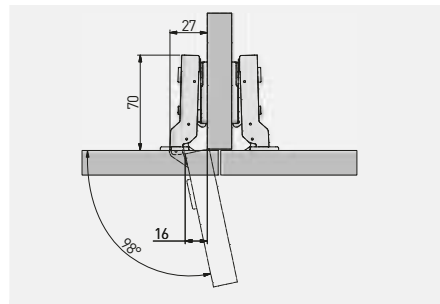

ZM-CNHC08BR2	H = 0	-	-	nikiel nickel нікель нікель	stal steel сталь сталь





Zawias hydrauliczny CNHC z regulacją mimośrodową, wpuszczany  
 Hydraulic cup hinge CNHC with eccentric adjustment, inset door  
 Гидравлическая петля CNHC с эксцентриком, внутренняя  
 Завіс гідравлічний CNHC з ексцентричним регулюванням, внутрішній

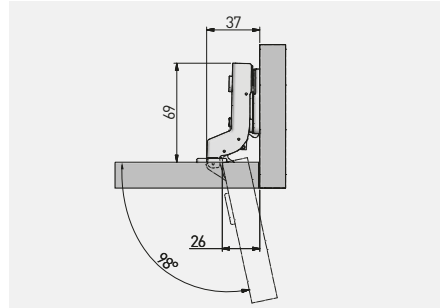

ZM-CNHC07BR2	H = 0	-	-	nikiel nickel нікель	stal steel сталь



Zawias hydrauliczny INHC, nakładany  
 Hydraulic cup hinge INHC, overlay door  
 Гидравлическая петля INHC, накладная  
 Завіс гідравлічний INHC накладний

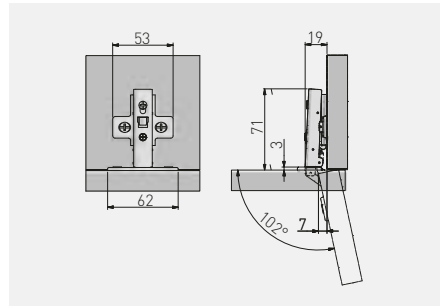

ZM-INHC090BEO	H = 0	-	-	nikiel nickel нікель	stal steel сталь
ZM-INHC090ZEO		-	x 2		



\*Produkt dostępny na indywidualne zamówienie / Available for special orders / Товар доступен под заказ / Продукт доступний під індивідуальне замовлення

Zawias hydrauliczny INHC, bliźniaczy  
 Hydraulic cup hinge INHC, twin overlay door  
 Гидравлическая петля INHC, полунакладная  
 Завіс гідравлічний INHC напівнакладний

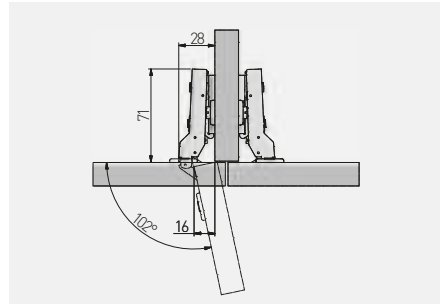

ZM-INHC080BEO	H = 0	—	—	nikiel nickel никель	stal steel сталь
ZM-INHC080ZEO		—	x 2	никель	сталь



\*Produkt dostępny na indywidualne zamówienie / Available for special orders / Товар доступен под заказ / Продукт доступний під індивідуальне замовлення

Zawias hydrauliczny INHC, wpuszczany  
 Hydraulic cup hinge INHC, inset door  
 Гидравлическая петля INHC, внутренняя  
 Завіс гідравлічний INHC внутрішній

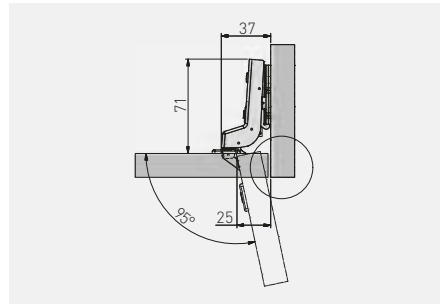

ZM-INHC070BEO	H = 0	—	—	nikiel nickel никель	stal steel сталь
ZM-INHC070ZEO		—	x 2	никель	сталь



\*Produkt dostępny na indywidualne zamówienie / Available for special orders / Товар доступен под заказ / Продукт доступний під індивідуальне замовлення

Zawias kątowy 30°, hydrauliczny HCKT  
 Hydraulic corner cup hinge 30° HCKT  
 Угловая петля 30°, гидравлическая HCKT  
 Завіс кутовий 30° HCKT гідравлічний

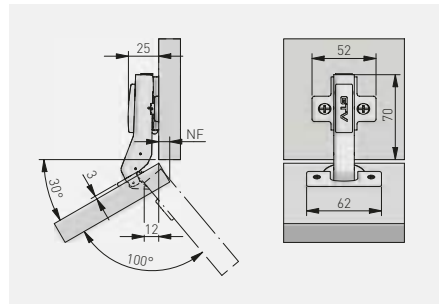

ZM-HCKT30-BE-S	H = 0	x 4	—	nikiel	stal	x 100
ZM-HCKT30-ZE-S		x 2	x 2	nikiel nikel nikel	stal stal stal	



\*Produkt dostępny na indywidualne zamówienie / Available for special orders / Товар доступен под заказ / Продукт доступний під індивідуальне замовлення

Zawias kątowy 45° hydrauliczny HCKT  
 Hydraulic corner cup hinge 45° HCKT  
 Угловая петля 45°, гидравлическая HCKT  
 Завіс кутовий 45° HCKT гідравлічний

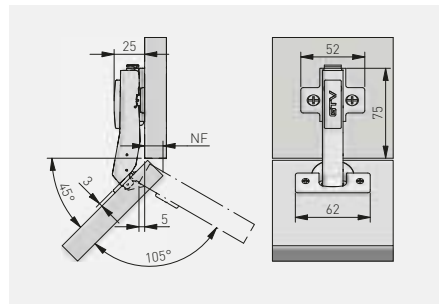

ZM-HCKT45-BE-S	H = 0	x 4	—	nikiel	stal	x 100
ZM-HCKT45-ZE-S		x 2	x 2	nikiel nikel nikel	stal stal stal	



\*Produkt dostępny na indywidualne zamówienie / Available for special orders / Товар доступен под заказ / Продукт доступний під індивідуальне замовлення

Zawias kątowy 45° HCKT z regulacją mimośrodową  
 Corner hinge 45° HCKT with eccentric adjustment  
 Угловая петля 45° HCKT с эксцентриком  
 Завіс кутовий 45° HCKT з ексцентричним регулюванням

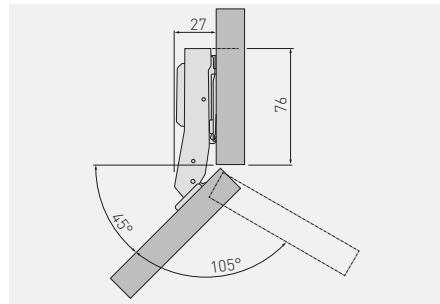

ZM-HCKT45-3DBEO-S	H = 0	x 4	—	nikiel nickel нیکель нікель	stal steel сталь сталь
-------------------	-------	-----	---	--------------------------------------	---------------------------------



\*Produkt dostępny na indywidualne zamówienie / Available for special orders / Товар доступен под заказ / Продукт доступний під індивідуальне замовлення

Zawias równoległy hydrauliczny HCKT  
 Parallel hydraulic hinge HCKT  
 Гидравлическая петля под фальшпанель HCKT  
 Завіс рівнолеглий гідравлічний HCKT

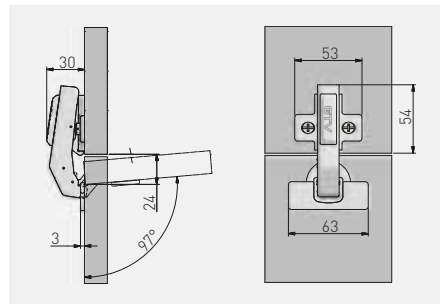

ZM-HCKT90-BE-S	H = 0	x 4	—	nikiel nickel нیکель нікель	stal steel сталь сталь
ZM-HCKT90-ZE-S		x 2	x 2		



\*Produkt dostępny na indywidualne zamówienie / Available for special orders / Товар доступен под заказ / Продукт доступний під індивідуальне замовлення

Zawias równoległy HCKT z regulacją mimośrodową  
 Parallel hinge HCKT with eccentric adjustment  
 Петля под фальшпанель HCKT с эксцентриком  
 Завіс рівнолеглий гідравлічний HCKT 90° з эксцентричним регулюванням

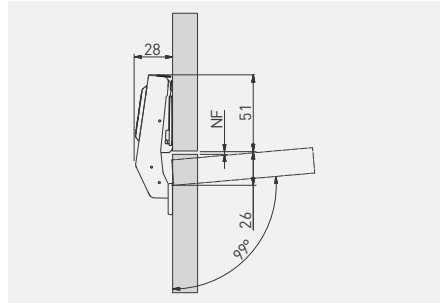

ZM-HCKT90-3DBEO-S	H = 0	x 4	—	nikiel nickel нікель нікель	stal steel сталь сталь



\*Produkt dostępny na indywidualne zamówienie / Available for special orders / Товар доступен под заказ / Продукт доступний під індивідуальне замовлення

Zawias równoległy – krótkie ramię ze sprężyną dociągającą KT  
 Parallel hinge – short arm KT  
 Петля под фальшпанель с пружиной, с коротким плечем KT  
 Завіс рівнолеглий 90° – коротке плече з дотягом

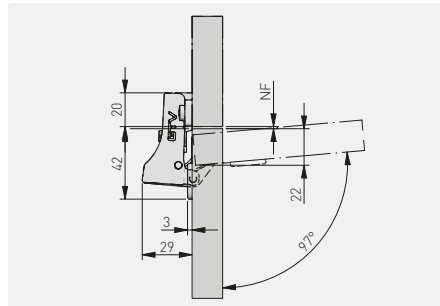

ZM-HCKTK90-ZE	H = 0	x 2	—	nikiel nickel нікель нікель	stal steel сталь сталь



Zawias z ujemnym uskokiem 155° hydrauliczny HCKT

Hydraulic set-off hinge 155° HCKT

Петля 155° HCKT с нулевым входением

Завіса з великим кутом відчинення (з нульовим входженням) 155° HCKT

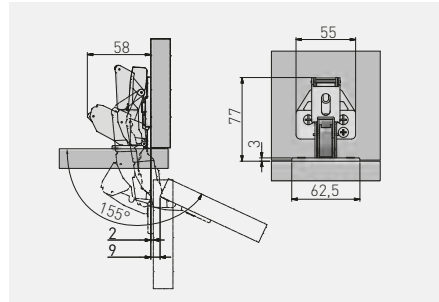

ZM-HCKT155BE	H = 0	—	—	nikiel nickel нікель	stal steel сталь	
ZM-HCKT155ZE		—	x 2			



\*Produkt dostępny na indywidualne zamówienie / Available for special orders / Товар доступен под заказ / Продукт доступний під індивідуальне замовлення

Zawias 165° hydrauliczny HCKT

Hydraulic hinge 165° HCKT

Гидравлическая петля 165° HCKT

Завіс гідрравлічний 165° HCKT

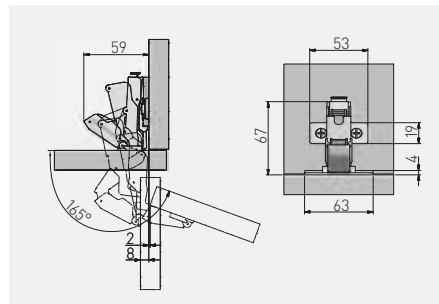

ZM-HCKT165BE-S	H = 0	—	—	nikiel nickel нікель	stal steel сталь	
ZM-HCKT165ZE-S		—	x 2			



\*Produkt dostępny na indywidualne zamówienie / Available for special orders / Товар доступен под заказ / Продукт доступний під індивідуальне замовлення

Zawias 165° hydrauliczny HCKT z regulacją mimośrodową  
 Hydraulic hinge 165° HCKT with eccentric adjustment  
 Гидравлическая петля 165° HCKT с эксцентриком  
 Завіс гідрравлічний 165° HCKT з регуляцією

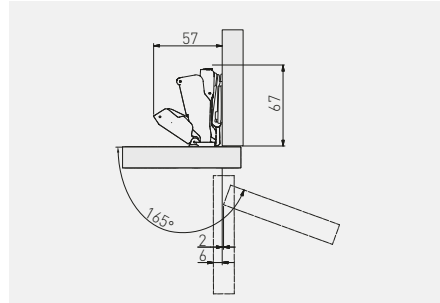

ZM-HCKT165-3DBEO-S	H = 0	—	—	nikiel nickel нікель	stal steel сталь



\*Produkt dostępny na indywidualne zamówienie / Available for special orders / Товар доступен под заказ / Продукт доступний під індивідуальне замовлення

Zawias SOLID, nakładany  
 Hinge SOLID, overlay door  
 Петля SOLID, накладная  
 Завіс SOLID накладний

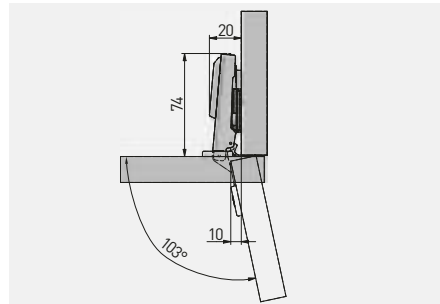

ZP-BID109-3DBEO	H = 0	—	—	nikiel nickel нікель	stal steel сталь



\*Produkt dostępny na indywidualne zamówienie / Available for special orders / Товар доступен под заказ / Продукт доступний під індивідуальне замовлення

Zawias SOLID, bliźniaczy  
Hinge SOLID, twin overlay door  
Петля SOLID, полунакладная  
Завіс SOLID напівнакладний

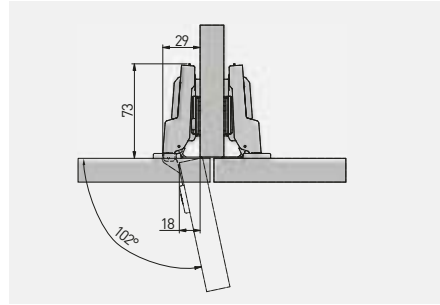

ZP-BIDI08-3DBE0	H = 0	—	—	nikiel nickel нікель	stal steel сталь



\*Produkt dostępny na indywidualne zamówienie / Available for special orders / Товар доступен под заказ / Продукт доступний під індивідуальне замовлення

Zawias SOLID, wpuszczany  
Hinge SOLID, inset door  
Петля SOLID, внутрішня  
Завіс SOLID внутрішній

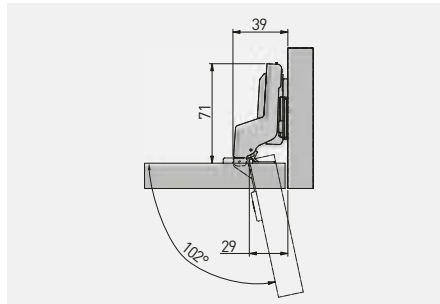

ZP-BIDI07-3DBE0	H = 0	—	—	nikiel nickel нікель	stal steel сталь



\*Produkt dostępny na indywidualne zamówienie / Available for special orders / Товар доступен под заказ / Продукт доступний під індивідуальне замовлення



Zawias CONL, nakładany  
Hinge CONL, overlay door  
Петля CONL, накладная  
Завіс CONL накладний

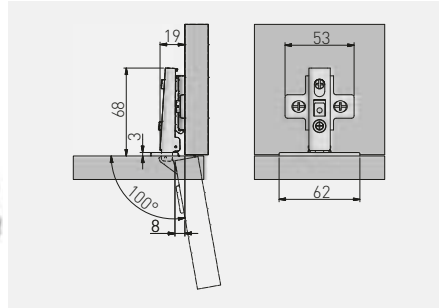

ZP-CONL09-BE	H = 0	–	–	nikiel nickel никель	stal steel сталь		
ZP-CONL09-ZE		–	x 2	nikiel nickel никель	stal steel сталь		



\*Produkt dostępny na indywidualne zamówienie / Available for special orders / Товар доступен под заказ / Продукт доступний під індивідуальне замовлення

Zawias CONL, bliźniaczy  
Hinge CONL, twin overlay door  
Петля CONL, полунакладная  
Завіс CONL напівнакладний

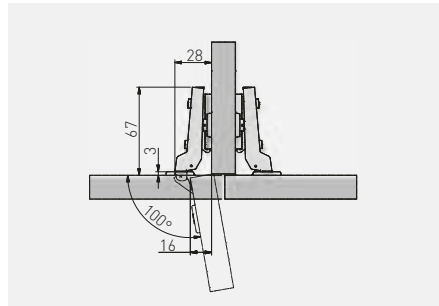

ZP-CONL08-BE	H = 0	–	–	nikiel nickel никель	stal steel сталь		
ZP-CONL08-ZE		–	x 2	nikiel nickel никель	stal steel сталь		



\*Produkt dostępny na indywidualne zamówienie / Available for special orders / Товар доступен под заказ / Продукт доступний під індивідуальне замовлення

Zawias CONL, wpuszczany  
Hinge CONL, inset door  
Петля CONL, внутренняя  
Завіс CONL внутрішній

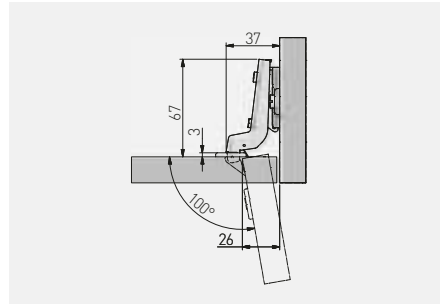

ZP-CONL07-BE	H = 0	—	—	nikiel nickel нікель нікель	stal steel сталь сталь
ZP-CONL07-ZE		—	x 2		



\*Produkt dostępny na indywidualne zamówienie / Available for special orders / Товар доступен под заказ / Продукт доступний під індивідуальне замовлення

Zawias BICN, nakładany  
Hinge BICN, overlay door  
Петля BICN, накладная  
Завіс BICN накладний

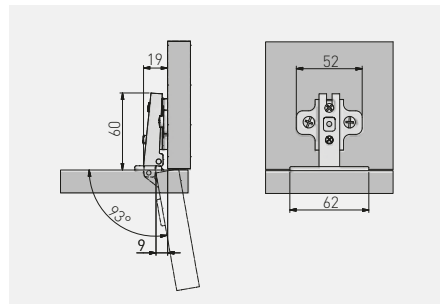

ZP-BICN090BE	H = 0	—	—	nikiel nickel нікель нікель	stal steel сталь сталь
ZP-BICN090ZE		—	x 2		
ZP-BICN092BE	H = 2	—	—	nikiel nickel нікель нікель	stal steel сталь сталь
ZP-BICN092ZE		—	x 2		



\*Produkt dostępny na indywidualne zamówienie / Available for special orders / Товар доступен под заказ / Продукт доступний під індивідуальне замовлення

Zawias BICN, bliźniaczy  
Hinge BICN, twin overlay door  
Петля BICN, полунакладная  
Завіс BICN напівнакладний

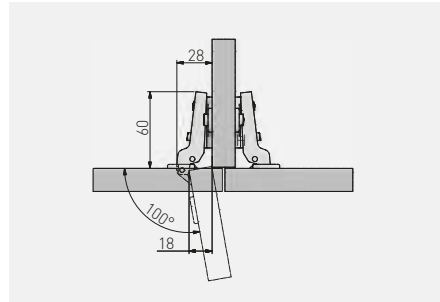

ZP-BICN080BE	H = 0	—	—	nikiel nickel нікель	stal steel сталь
ZP-BICN080ZE		—	x 2		
ZP-BICN082BE	H = 2	—	—	nikiel nickel нікель	stal steel сталь
ZP-BICN082ZE		—	x 2		



\*Produkt dostępny na indywidualne zamówienie / Available for special orders / Товар доступен под заказ / Продукт доступний під індивідуальне замовлення

Zawias BICN, wpuszczany  
Hinge BICN, inset door  
Петля BICN, внутрішня  
Завіс BICN внутрішній

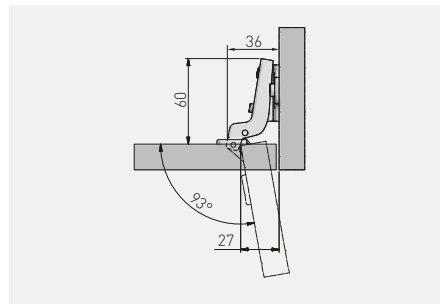

ZP-BICN070BE	H = 0	—	—	nikiel nickel нікель	stal steel сталь
ZP-BICN070ZE		—	x 2		
ZP-BICN072BE	H = 2	—	—	nikiel nickel нікель	stal steel сталь
ZP-BICN072ZE		—	x 2		



\*Produkt dostępny na indywidualne zamówienie / Available for special orders / Товар доступен под заказ / Продукт доступний під індивідуальне замовлення

Zawias BICJ-B, nakładany  
 Hinge BICJ-B, overlay door  
 Петля BICJ-B, накладная  
 Завіс BICJ-B накладний

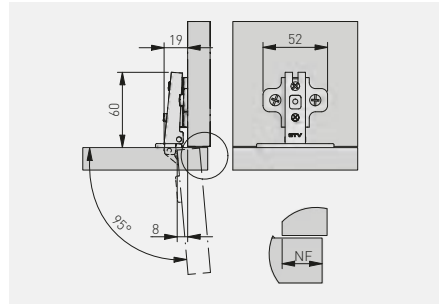

ZP-BICJ290ZE-B	H = 0	—	x 2	nikiel nickel нікель	stal steel сталь
ZP-BICJ090ZE-B	H = 2	—	x 2	nikiel nickel нікель	stal steel сталь



Zawias BICJ-B, bliźniaczy  
 Hinge BICJ-B, twin overlay door  
 Петля BICJ-B, полунакладная  
 Завіс BICJ-B напівнакладний

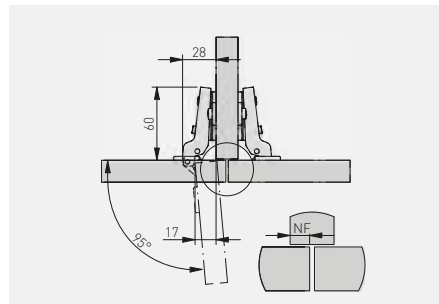

ZP-BICJ080ZE-B	H = 0	—	x 2	nikiel nickel нікель	stal steel сталь
ZP-BICJ280ZE-B	H = 2	—	x 2	nikiel nickel нікель	stal steel сталь



Zawias BICJ-B, wpuszczany  
Hinge BICJ-B, inset door  
Петля BICJ-B, внутренняя  
Завіс BICJ-B внутрішній

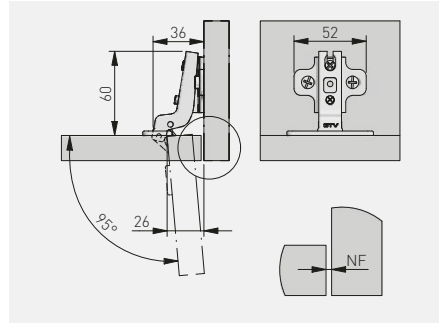

ZP-BICJ070ZE-B	H = 0	—	x 2	nikiel nickel нікель	stal steel
ZP-BICJ270ZE-B	H = 2	—	x 2		stal steel



FRIENDLY

Ogranicznik kąta otwarcia dla zawiasu  
Opening angle limiter for the hinge  
Ограничитель угла открывания петли  
Обмежувач кута відкриття для завісу

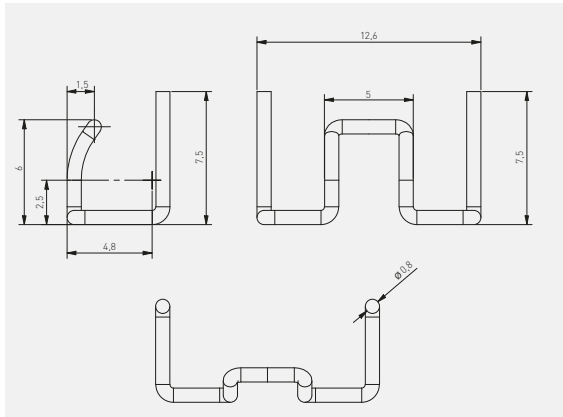

Z-OGR-KAT	stal steel сталь
-----------	------------------------

Zawias kątowy 30° KT  
 Corner hinge 30° KT  
 Угловая петля 30° KT  
 Завіс кутовий 30° KT

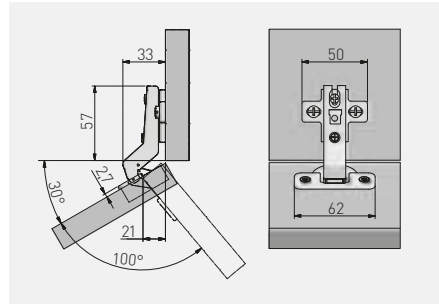

ZP-KT30H2-BE	H = 2	—	—	nikiel nickel нікель	stal steel сталь



Zawias kątowy 45° KT  
 Corner hinge 45° KT  
 Угловая петля 45° KT  
 Завіс кутовий 45° KT

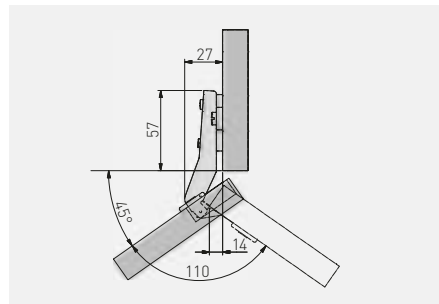

ZP-KT45H2-BE	H = 2	—	—	nikiel nickel нікель	stal steel сталь
ZP-KT45H2-ZE		—	x 2		



Zawias równoległy KT  
 Parallel hinge KT  
 Петля под фальшпанель KT  
 Завіс рівнолеглий KT

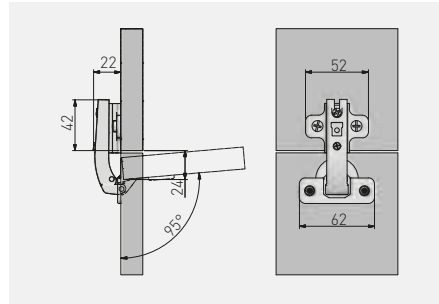

ZP-KT90H2-BE	H = 2	—	—	nikiel nickel	stal steel
ZP-KT90H2-ZE		—	x 2	никель nickel	сталь steel



Zawias równoległy – krótkie ramię KTK  
 Parallel hinge – short arm KTK  
 Петля под фальшпанель с коротким плечем KTK  
 Завіс рівнолеглий 90° - коротке плече KTK

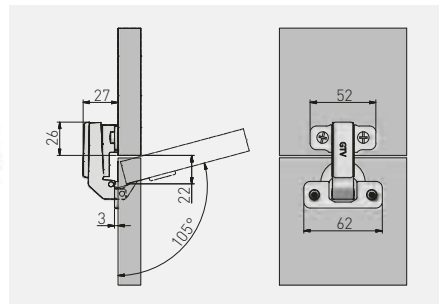

ZP-KTK90H6BE	H = 6	—	—	nikiel nickel	stal steel
ZP-KTK90H6ZE		—	x 2	никель nickel	сталь steel



Zawias 165° KT  
Hinge 165° KT  
Петля 165° KT  
Завіс 165° KT

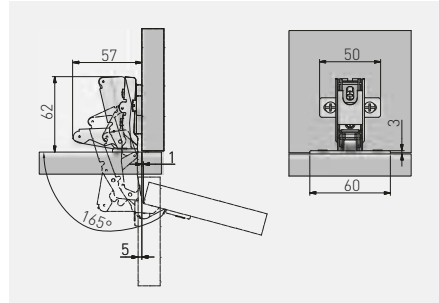

ZP-KT165H2BE	H = 2	—	—	nikiel nickel нікель	stal steel сталь
ZP-KT165H2ZE		—	x 2		



Zawias uzupełniający 135° KT  
Complementary hinge 135° KT  
Петля для складных фасадов 135° KT  
Завіс додатковий 135° KT

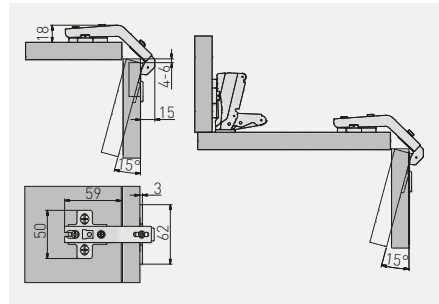

ZP-KT135H2BE	H = 2	—	—	nikiel nickel нікель	stal steel сталь
ZP-KT135H2ZE		—	x 2		





Zawias bez sprężyny COCA, nakładany  
 Hinge without spring COCA, overlay door  
 Петля без пружини СОСА, накладная  
 Завіс без пружини СОСА накладний

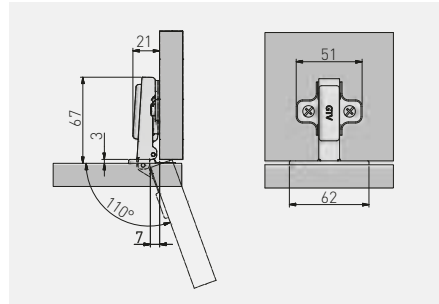

ZP-COCA450-BE	H = 0	—	—	nikiel nickel нікель	stal steel сталь
ZP-COCA450-ZE		—	x 2		



Zawias bez sprężyny COCA, bliźniaczy  
 Hinge without spring COCA, twin overlay door  
 Петля без пружини СОСА, полунакладная  
 Завіс без пружини СОСА напівнакладний

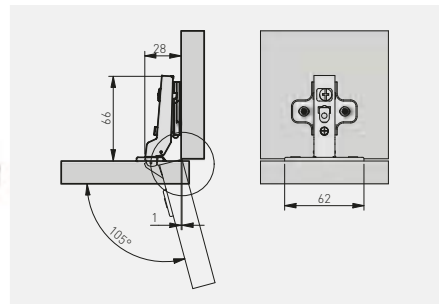

ZP-COCA8450-BE	H = 0	—	—	nikiel nickel нікель	stal steel сталь



Zawias bez sprężyny COCA, wpuszczany  
 Hinge without spring COCA, inset door  
 Петля без пружины СОСА, внутренняя  
 Завіс без пружини СОСА внутрішній

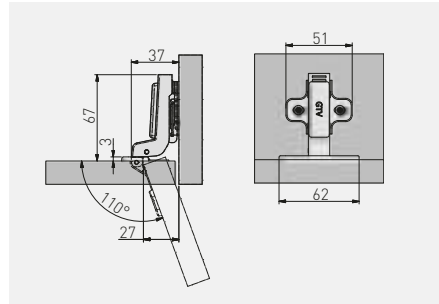

ZP-COCA7450-BE	H = 0	—	—	nikiel nickel нікель	stal steel сталь



Zawias bez sprężyny COCA, nakładany  
 Hinge without spring COCA, overlay door  
 Петля без пружины СОСА, накладная  
 Завіс без пружини СОСА накладний

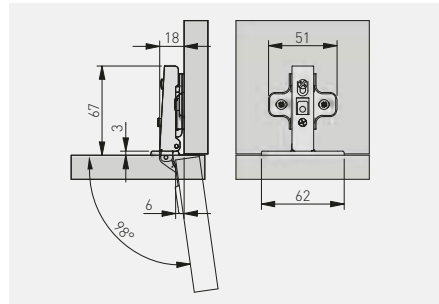

ZP-COCA450-BE-F	H = 0	—	—	nikiel nickel нікель	stal steel сталь



Zawias bez sprężyny COCA, bliźniaczy  
 Hinge without spring COCA, twin overlay door  
 Петля без пружини СОСА, напівнакладна  
 Завіс без пружини СОСА напівнакладний

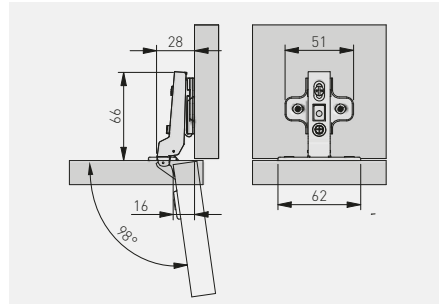

ZP-COCA8450-BE-F	H = 0	—	—	nikiel nikel nikel nikel	stal steel stal stal



Zawias bez sprężyny COCA, wpuszczany  
 Hinge without spring COCA, inset door  
 Петля без пружини СОСА, внутрішня  
 Завіс без пружини СОСА внутрішній

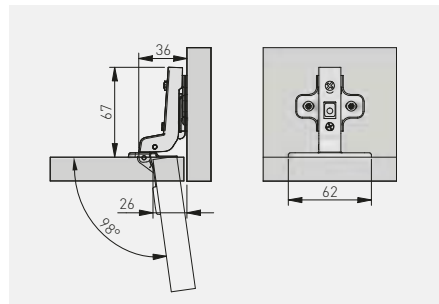

ZP-COCA7450-BE-F	H = 0	—	—	nikiel nikel nikel nikel	stal steel stal stal



Zawias samootwierający PO, nakładany  
 Self-opening hinge PO, overlay door  
 Петля с пружиной обратного действия PO, накладная  
 Завіс самовідкривний (зворотня пружина) накладний

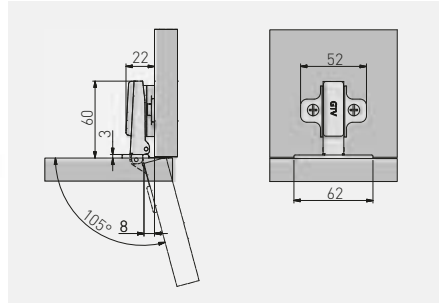

ZP-POH045BEO	H = 0	—	—	nikiel nickel нікель	stal steel сталь
ZP-POH045ZEO		—	x 2	nikiel nickel нікель	stal steel сталь



Zawias samootwierający PO, wpuszczany  
 Self-opening hinge PO, inset door  
 Петля с пружиной обратного действия PO, внутренняя  
 Завіс самовідкривний (зворотня пружина) внутрішній

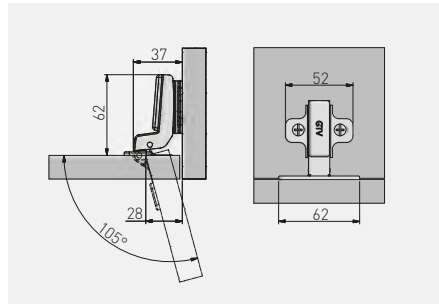

ZP-PO7H045BE	H = 0	—	—	nikiel nickel нікель	stal steel сталь



Zawias hydrauliczny mini CIHC, nakładany  
 Hydraulic hinge mini CIHC, overlay door  
 Гидравлическая петля мини CIHC, накладная  
 Завіс гідрвалічний міні CIHC накладний

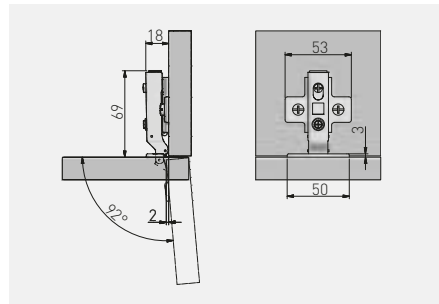

ZP-CIHC090ZE	H = 0	x 2	x 2	nikiel nickel нікель	stal + ZnAl, steel, ZnAl, сталь, ZnAl, сталь + ZnAl,



Zawias hydrauliczny mini CIHC, bliźniaczy  
 Hydraulic hinge mini CIHC, twin overlay door  
 Гидравлическая петля мини CIHC, полунакладная  
 Завіс гідрвалічний міні CIHC напівнакладний

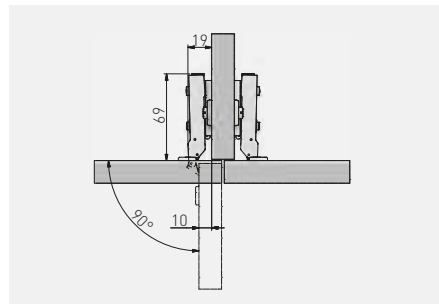

ZP-CIHC080ZE	H = 0	x 2	x 2	nikiel nickel нікель	stal + ZnAl, steel, ZnAl, сталь, ZnAl, сталь + ZnAl,



Zawias hydrauliczny mini CIHC, wpuszczany  
 Hydraulic hinge mini CIHC, inset door  
 Гидравлическая петля мини CIHC, внутренняя  
 Завіс гідрравлічний міні CIHC внутрішній

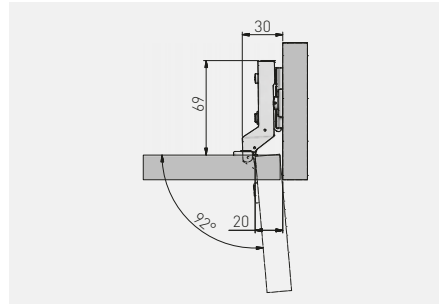

ZP-CIHC070ZE	H = 0	x 2	x 2	nikiel nickel нікель	stal + ZnAl, steel + ZnAl, сталь + ZnAl, сталь + ZnAl,



Zawias mini CIBI, nakładany  
 Hinge mini CIBI, overlay door  
 Петля мини CIBI, накладная  
 Завіс міні CIBI накладний

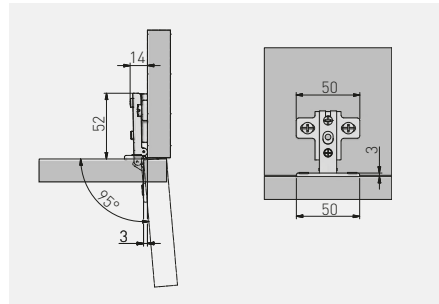

ZP-CIBI9H0ZE	H = 0	-	x 2	nikiel nickel нікель	stal steel сталь



Zawias mini CIBI, bliźniaczy  
 Hinge mini CIBI, twin overlay door  
 Петля мини CIBI, полунакладная  
 Завіс міні CIBI напівнакладний

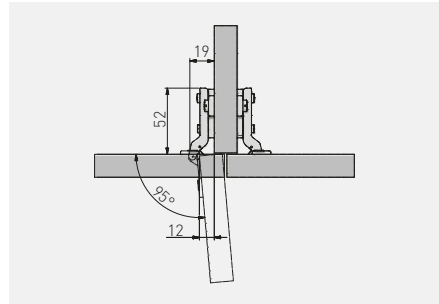

ZP-CIBI8H0ZE	H = 0	-	x 2	nikiel nickel нیکель	stal steel сталь



Zawias mini CIBI, wpuszczany  
 Hinge mini CIBI, inset door  
 Петля мини CIBI, внутренняя  
 Завіс міні CIBI внутрішній

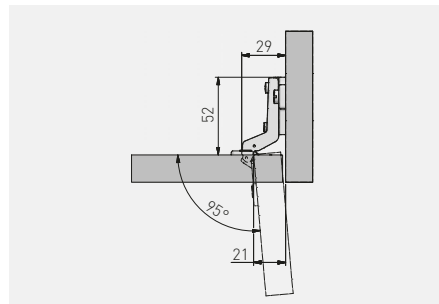

ZP-CIBI7H0ZE	H = 0	-	x 2	nikiel nickel нیکель	stal steel сталь



Zawias do szkła CIG, nakładany  
Hinge for glass CIG, overlay door  
Петля для стеклянных фасадов CIG, накладная  
Завіс для скла CIG накладний

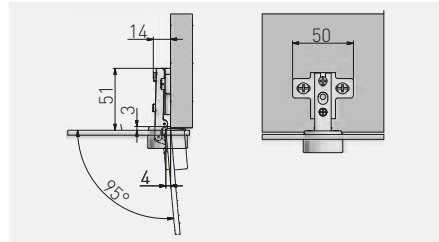

ZP-CIG-090ZE	H = 0	—	x 2	nikiel nickel нیکل нікель	stal + tworzywo, steel + plastic, сталь + пластмасса, сталь + пластик,		chrom, chrome, хром, хром	
ZP-CIG-090ZE		—	x 2					
ZP-CIG-090BE		—	—				czarny / black / чёрный / чорний	
ZP-CIG-090ZC		—	x 2					
ZP-CIG-190ZE		—	x 2				aluminium / aluminium / алюміній / алюміній	
ZP-CIG-190ZE		—	x 2					



Zawias do szkła CIG, wpuszczany  
Hinge for glass CIG, inset door  
Петля для стеклянных фасадов CIG, внутренняя  
Завіс для скла CIG внутрішній

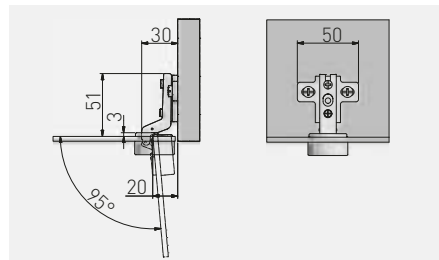

ZP-CIG-070ZE	H = 0	—	x 2	nikiel nickel нیکل нікель	stal + tworzywo, steel + plastic, сталь + пластмасса, сталь + пластик,		chrom, chrome, хром, хром	
ZP-CIG-070ZE		—	x 2					
ZP-CIG-170ZE		—	x 2				aluminium, aluminium, алюміній, алюміній	
ZP-CIG-170ZE		—	x 2					





Zawias do ramek aluminiowych, nakładany  
 Hinge for aluminium frames, overlay door  
 Петля GTV для алюминиевых рамок, накладная  
 Завіс для алюмінієвих рамок накладний

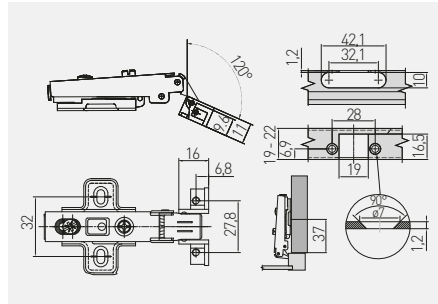

Produkt kompatybilny z profilem aluminiowym do frontów: PA-3731-35-50  
 Product compatible with aluminum profile for fronts: PA-3731-35-50  
 Подходит для алюминиевых профилей под индексом: PA-3731-35-50  
 Продукт сумісний з алюмінієвим профілем для фасадів: PA-3731-35-50

ZP-RALUH2-00	H = 2	—	—	nikiel nickel нікель	stal steel сталь



Zawias hydrauliczny do ramek aluminiowych, nakładany  
 Hinge for aluminium frame, overlay door  
 Петля GTV для алюминиевых рамок, накладная  
 Завіс гідрравлічний для алюмінієвих рамок накладний

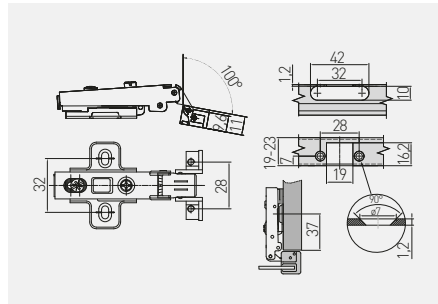

Produkt kompatybilny z profilem aluminiowym do frontów: PA-3731-35-50  
 Product compatible with aluminum profile for fronts: PA-3731-35-50  
 Подходит для алюминиевых профилей под индексом: PA-3731-35-50  
 Продукт сумісний з алюмінієвим профілем для фасадів: PA-3731-35-50

ZM-HCRALU9BE	H = 0	—	—	nikiel nickel нікель	stal steel сталь



Zawias 270°, nakładany  
 Hinge 270°, overlay door  
 Одношарнирная петля 270°, накладная  
 Завіс 270 ° накладний

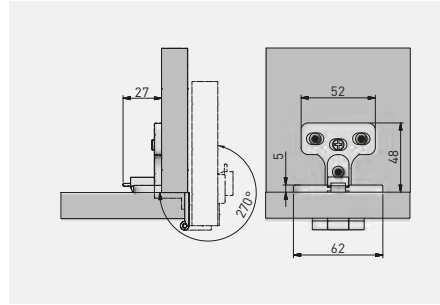

ZP-KT0270-BE	—	—	nikiel nickel нікель нікель	ZnAl



Zawias tłoczkowy duży  
 Cylinder hinge large  
 Поршневая петля (большая)  
 Завіс поршневій великий

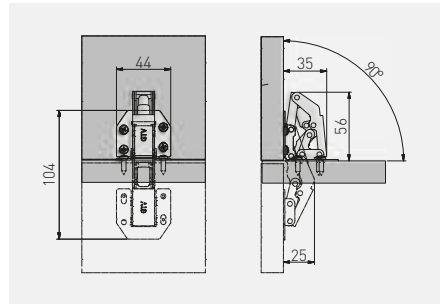

ZT-HF-01-D00	—	—	nikiel nickel нікель нікель	stal steel сталь сталь



Zawias tłoczkowy mały  
 Cylinder hinge small  
 Поршневая петля (малая)  
 Завіс поршневиий малий

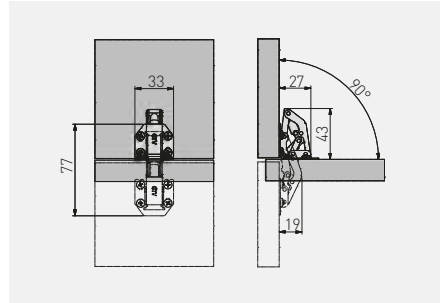

ZT-HF-01-M00	—	—	nikiel nickel нікель нікель	stal steel сталь сталь

SPECIAL x 200 3D

Zawias JUNIOR 75°  
 JUNIOR hinge 75°  
 Петля JUNIOR 75°  
 Завіс JUNIOR 75°

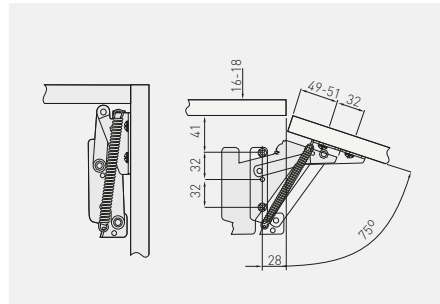

ZP-JUNIOR-00	—	—	nikiel nickel нікель нікель	stal steel сталь сталь

SPECIAL x 100

Zawias skrzydełkowy  
Flap hinge  
Откидная петля  
Завіс-метелик

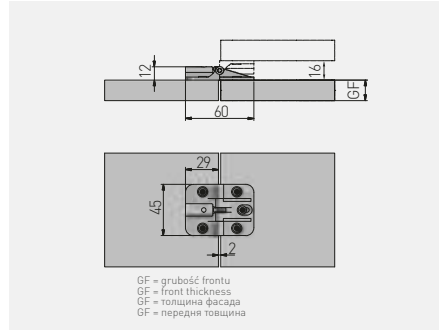

ZP-SKR-00-80	—	—	lakier lacquer лак	szary gray серий сірий	ZnAl



Zawias cylindryczny  
Cylinder hinge  
Петля цилиндрическая  
Завіс циліндричний

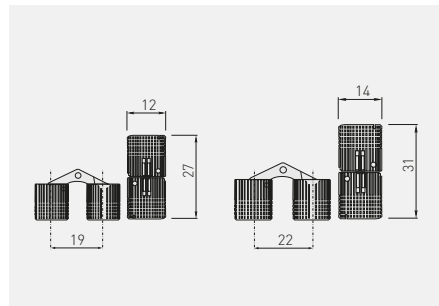

ZC-GTV-12-00	1 kpl. = 2 szt. 1 set = 2 pcs	12 mm	7 kg	mosiądz, brass, латунь	mosiądz, brass, латунь
ZC-GTV-14-00	1 комп. = 2 шт. 1 кпл. = 2 шт.	14			



Zawias barkowy  
Flap hinge  
Откидная петля  
Завіс барний

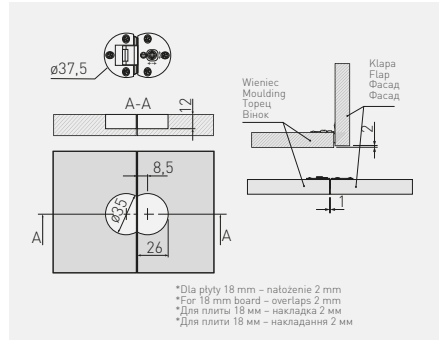

PD-MD-ZB-01-KPL	1 kpl. = 2 szt. 1 set = 2 pcs	chrom / chrome / хром / хром	ZnAl
PD-MD-ZB-04-KPL	1 комп. = 2 шт. 1 kpl. = 2 шт.	antyczny mosiądz / antique brass / античная латунь / антична латунь	



Szablon wiertarski do zawiasów  
Drilling template for hinges  
Шаблон для установки мебельных петель  
Шаблон свердильний для завісік

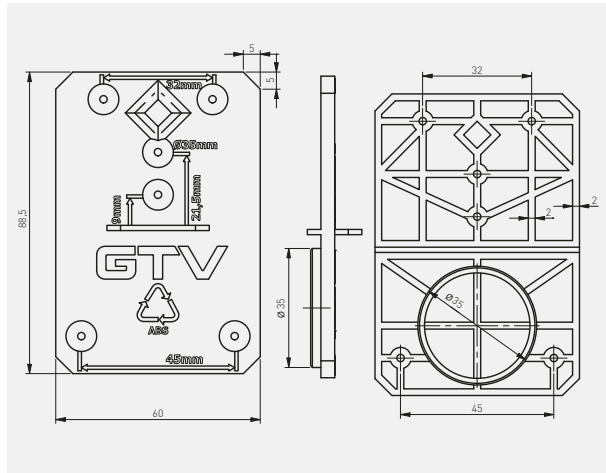

ZM-SZABLON-ZAW	tworzywo / plastic / пластмасса / пластик

Amortyzator z adapterem krzyżakowym  
 Buffer with cross adapter  
 Амортизатор с крестовым адаптером  
 Амортизатор з хрестоподібним адаптером

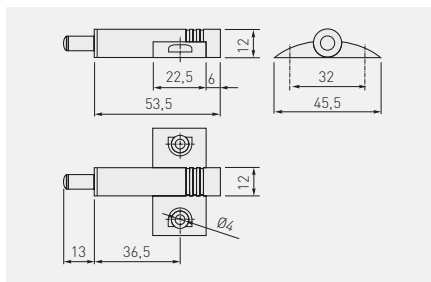

AM-KRZYZ-KPL	szary / gray / серый / сірий	tworzywo / plastic / пластмасса / пластик



Amortyzator AM-ODB  
 Buffer AM-ODB  
 Амортизатор AM-ODB  
 Амортизатор AM-ODB

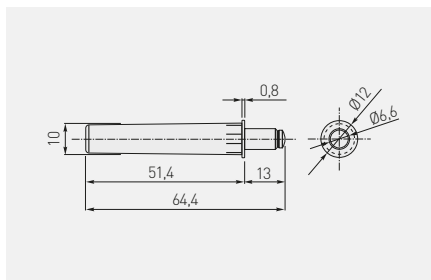

AM-ODB000-60	standard	szary / gray / серый / сірий	tworzywo / plastic / пластмасса / пластик
AM-ODB000-10		biały / white / белый / білий	



Adapter AM-ODB prosty  
 Adapter AM-ODB straight  
 Адаптер AM-ODB прямой  
 Адаптер до амортизатора AM-ODB прямой

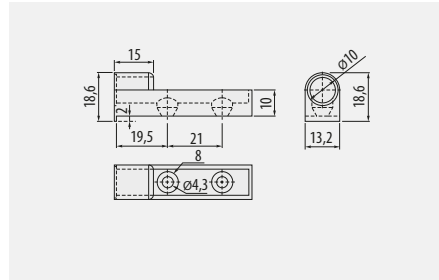

AM-ADAP0B-60	szary / gray / серый / сірий	tworzywo / plastic / пластмасса / пластик
AM-ADAP0B-10	biały / white / белый / білий	



Adapter AM-ODB krzyżakowy  
 Cross adapter AM-ODB  
 Адаптер AM-ODB крестовой  
 Адаптер до амортизатора AM-ODB хрестоподібний

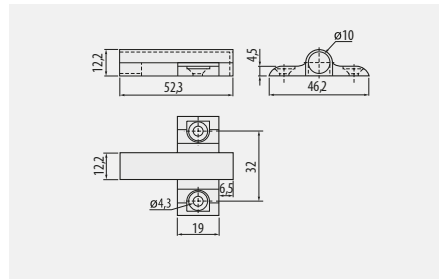

AM-ADAP0A-60	szary / gray / серый / сірий	tworzywo / plastic / пластмасса / пластик
AM-ADAP0A-10	biały / white / белый / білий	



Odbojnik SALTO wpuszczany krótki  
Bumper SALTO, recessed, short  
Толкатель SALTO врезной короткий  
Відбійник SALTO врізний короткий

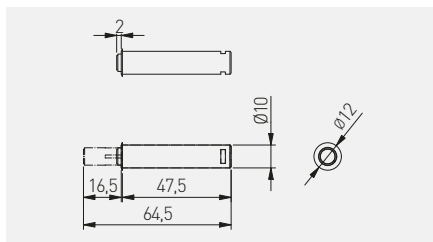

AM-OWM-KR-MG-10	z końcówką magnetyczną / magnetic tip / магнитный наконечник / з магнітним наконечником	biały / white / белый / білий	min. 3,5	tworzywo plastic / пластмасса / пластик
AM-OWM-KR-GM-10	z końcówką kauczukową / with rubber tip / каучуковый наконечник / з гумовим наконечником			
AM-OWM-KR-MG-30	z końcówką magnetyczną / magnetic tip / магнитный наконечник / з магнітним наконечником	szary / gray / серый / сірий		
AM-OWM-KR-GM-30	z końcówką kauczukową / with rubber tip / каучуковый наконечник / з гумовим наконечником			
AM-OWM-KR-MG-60	z końcówką magnetyczną / magnetic tip / магнитный наконечник / з магнітним наконечником	antracyt / anthracite / антрацит / антрацит		
AM-OWM-KR-GM-60	z końcówką kauczukową / with rubber tip / каучуковый наконечник / з гумовим наконечником			



Odbojnik SALTO wpuszczany długi  
Bumper SALTO, recessed, long  
Толкатель SALTO врезной длинный  
Відбійник SALTO врізний довгий

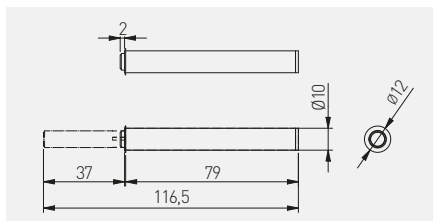

AM-OWM-DL-MG-10	z końcówką magnetyczną / magnetic tip / магнитный наконечник / з магнітним наконечником	biały / white / белый / білий	min. 3,5	tworzywo plastic / пластмасса / пластик
AM-OWM-DL-GM-10	z końcówką kauczukową / with rubber tip / каучуковый наконечник / з гумовим наконечником			
AM-OWM-DL-MG-30	z końcówką magnetyczną / magnetic tip / магнитный наконечник / з магнітним наконечником	szary / gray / серый / сірий		
AM-OWM-DL-GM-30	z końcówką kauczukową / with rubber tip / каучуковый наконечник / з гумовим наконечником			
AM-OWM-DL-MG-60	z końcówką magnetyczną / magnetic tip / магнитный наконечник / з магнітним наконечником	antracyt / anthracite / антрацит / антрацит		
AM-OWM-DL-GM-60	z końcówką kauczukową / with rubber tip / каучуковый наконечник / з гумовим наконечником			





Odbojnik AM-PL z adapterem  
Bumper with adapter AM-PL  
Толкатель с адаптером AM-PL  
Відбійник AM-PL з кріпленням

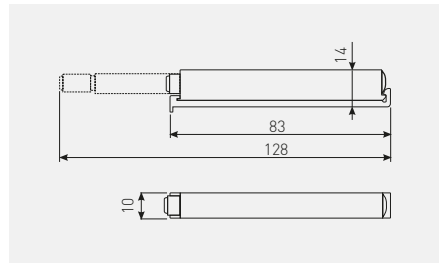

AM-PL-DL-MAG	z końcówką magnetyczną / magnetic tip / магнитный наконечник / з магнітним наконечником	szary gray серый	min. 2,5	tworzywo plastic пластмасса пластик
AM-PLA-DLU-0	z końcówką kauczukową / with rubber tip / каучуковый наконечник / з гумовим наконечником		min. 4,5	



Odbojnik AM-PL z adapterem  
Bumper with adapter AM-PL  
Толкатель с адаптером AM-PL  
Відбійник AM-PL з кріпленням

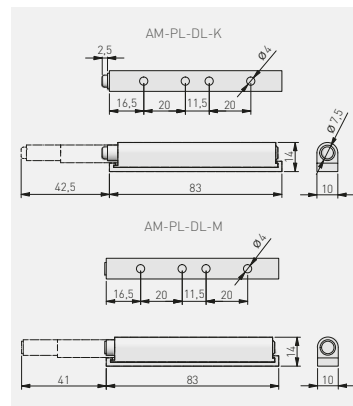

AM-PL-DL-M	z końcówką magnetyczną / magnetic tip / магнитный наконечник / з магнітним наконечником	szary gray серый	min. 2,5	tworzywo plastic пластмасса пластик
AM-PL-DL-K	z końcówką kauczukową / with rubber tip / каучуковый наконечник / з гумовим наконечником		min. 3,5	



Odbojnik SALTO krótki z adapterem  
 Bumper SALTO, short, with adapter  
 Толкатель SALTO короткий с адаптером  
 Відбійник SALTO короткий з кріпленням

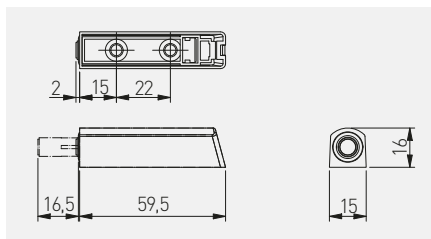

AM-OAM-KR-MG-10	z końcówką magnetyczną / magnetic tip / магнитный наконечник / з магнітним наконечником	biały white белый білий	min. 2,5	tworzywo plastic пластмаса пластик
AM-OAM-KR-GM-10	z końcówką kauczukową / with rubber tip / каучуковый наконечник / з гумовим наконечником			
AM-OAM-KR-MG-30	z końcówką magnetyczną / magnetic tip / магнитный наконечник / з магнітним наконечником	szary gray серый сірий		
AM-OAM-KR-GM-30	z końcówką kauczukową / with rubber tip / каучуковый наконечник / з гумовим наконечником			
AM-OAM-KR-MG-60	z końcówką magnetyczną / magnetic tip / магнитный наконечник / з магнітним наконечником	antracyt anthracite антрацит антрацит		
AM-OAM-KR-GM-60	z końcówką kauczukową / with rubber tip / каучуковый наконечник / з гумовим наконечником			



Odbojnik SALTO długi z adapterem  
 Bumper SALTO, long, with adapter  
 Толкатель SALTO длинный с адаптером  
 Відбійник SALTO довгий з кріпленням

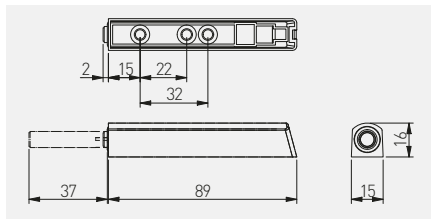

AM-OAM-DL-MG-10	z końcówką magnetyczną / magnetic tip / магнитный наконечник / з магнітним наконечником	biały / white / белый / білий	min. 3,5	tworzywo plastic пластмаса пластик
AM-OAM-DL-GM-10	z końcówką kauczukową / with rubber tip / каучуковый наконечник / з гумовим наконечником			
AM-OAM-DL-MG-30	z końcówką magnetyczną / magnetic tip / магнитный наконечник / з магнітним наконечником	szary / gray / серый / сірий		
AM-OAM-DL-GM-30	z końcówką kauczukową / with rubber tip / каучуковый наконечник / з гумовим наконечником			
AM-OAM-DL-MG-60	z końcówką magnetyczną / magnetic tip / магнитный наконечник / з магнітним наконечником	antracyt / anthracite / антрацит / антрацит		
AM-OAM-DL-GM-60	z końcówką kauczukową / with rubber tip / каучуковый наконечник / з гумовим наконечником			



Odbojnik AM-ZAT zatraskowy  
 Push latch AM-ZAT  
 Толкатель AM-ZAT на защелке  
 Відбійник AM-ZAT самовідкривний з застібною

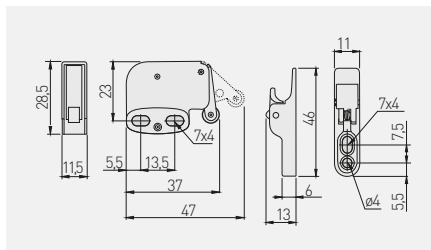

AM-ZAT-A1-10



biały  
white  
белый  
білий



stal + tworzywo,  
steel + plastic,  
сталь + пластмасса,  
сталь + пластик,

x 500



Do zastosowania z zawiasem samootwierającym  
ZP-POH045ZE0

Dedicated for GTV self opening hinge  
ZP-POH045ZE0

Используется с самооткрывающейся петлей  
ZP-POH045ZE0

Для використання з завісою зі зворотною  
пружиною ZP-POH045ZE0

Amortyzator silikonowy  
 Silicone damper dots  
 Амортизатор силиконовый  
 Силіконовий амортизатор



AMR-BP-1003



Ø10 x 3



100 szt. / arkusz,  
100 pcs / sheet,  
100 шт. / лист,  
100 шт. / лист,

AMR-BP-0715

Ø7 x 1,5

x 100



Podnośnik PD-LIFTNEW  
PD-LIFTNEW lift  
Подъемник PD-LIFTNEW  
Підйомник PD-LiftNew Lift

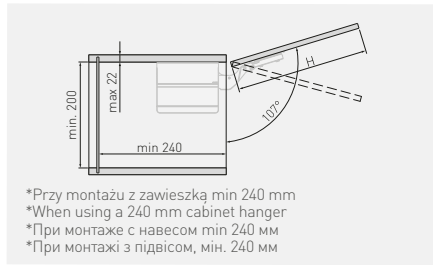

\*Przy montażu z zawieszką min 240 mm  
\*When using a 240 mm cabinet hanger  
\*При монтаже с навесом min 240 мм  
\*При монтажі з підвісом, min. 240 мм



Orientacyjna wysokość frontu  
Approximate front height  
Ориентировочная высота фасада  
Приблизна висота фасаду

Współczynnik F  
Power Factor F  
Показатель F  
F-фактор

Sprężyna  
Spring power  
Пружина  
Пружина



	Orientacyjna wysokość frontu Approximate front height Ориентировочная высота фасада Приблизна висота фасаду	Współczynnik F Power Factor F Показатель F F-фактор	Sprężyna Spring power Пружина Пружина		
PD-LIFTNEW-LIGHT-10	250 - 400 mm	480 - 1250	light	biały / white / белый / білий	stal steel сталь
PD-LIFTNEW-LIGHT-80				szary / gray / серый / сірий	
PD-LIFTNEW-MEDIUM-10	250 - 500 mm	960 - 2350	medium	biały / white / белый / білий	
PD-LIFTNEW-MEDIUM-80				szary / gray / серый / сірий	
PD-LIFTNEW-STRONG-10	250 - 500 mm	1600 - 3600	strong	biały / white / белый / білий	
PD-LIFTNEW-STRONG-80				szary / gray / серый / сірий	
PD-LIFTNEW-STRONG-PLUS-10	600 mm	2500 - 4500	extra strong	biały / white / белый / білий	
PD-LIFTNEW-STRONG-PLUS-80				szary / gray / серый / сірий	

Współczynnik mocy F = wysokość frontu H (mm) × waga frontu łącznie z podwójną wagą uchwytu (kg)

Power Factor F = front height × front weight with doubled handle weight (kg)

Показатель мощности F = высота фасада H (мм) × вес фасада с удвоенным весом ручки (кг)

Коефіцієнт потужності F = передня висота H (мм) × вага фасаду включаючи подвійну вагу ручки (кг)

Podnośnik PD-LIFT-P20  
PD-LIFT-P20 lift  
Подъемник PD-LIFT-P20  
Підйомник PD-LIFT-P20 LIFT

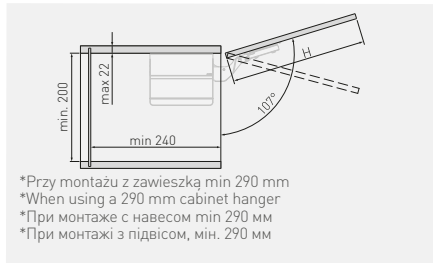

\*Przy montażu z zawieszką min 290 mm  
\*When using a 290 mm cabinet hanger  
\*При монтаже с навесом min 290 мм  
\*При монтажі з підвісом, min. 290 мм



Orientacyjna wysokość frontu  
Approximate front height  
Ориентировочная высота фасада  
Приблизна висота фасаду

Współczynnik F  
Power Factor F  
Показатель F  
F-фактор

Sprężyna  
Spring power  
Пружина  
Пружина



	Orientacyjna wysokość frontu Approximate front height Ориентировочная высота фасада Приблизна висота фасаду	Współczynnik F Power Factor F Показатель F F-фактор	Sprężyna Spring power Пружина Пружина		
PD-LIFT-P20-LIGHT-10	250 - 400 mm	580 - 1350	light	biały / white / белый / білий	stal steel сталь
PD-LIFT-P20-LIGHT-80				szary / gray / серый / сірий	
PD-LIFT-P20-MEDIUM-10	250 - 500 mm	1060 - 2450	medium	biały / white / белый / білий	
PD-LIFT-P20-MEDIUM-80				szary / gray / серый / сірий	
PD-LIFT-P20-STRONG-10	250 - 500 mm	1800 - 4000	strong	biały / white / белый / білий	
PD-LIFT-P20-STRONG-80				szary / gray / серый / сірий	
PD-LIFT-P20-STRONG-PLUS-10	600 mm	2600 - 5000	extra strong	biały / white / белый / білий	
PD-LIFT-P20-STRONG-PLUS-80				szary / gray / серый / сірий	

Współczynnik mocy F = wysokość frontu H (mm) × waga frontu łącznie z podwójną wagą uchwytu (kg)

Power Factor F = front height × front weight with doubled handle weight (kg)

Показатель мощности F = высота фасада H (мм) × вес фасада с удвоенным весом ручки (кг)

Коефіцієнт потужності F = передня висота H (мм) × вага фасаду включаючи подвійну вагу ручки (кг)

Podnośnik PD-MINILIFTNEW  
 PD-MINILIFTNEW lift  
 Подъёмник PD-MINILIFTNEW  
 Підйомник PD-MiniLiftNew Lift

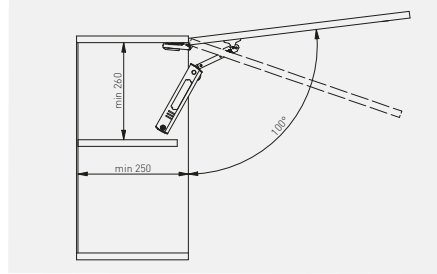

	Wymiary frontu Front dimensions Размеры фасада Розміри фасаду		Waga frontu Front weight Вес фасаду Вага фасаду	Zalecana ilość podnośników (szt.) Recommended number of lifts Рекомендуемое количество подъемников (шт.) Рекомендована кількість		
	Wysokość Height Высота Висота	Szerokość Width Ширина Ширина				
PD-MINILIFTNEW-LIGHT	300-400 mm	500-800 mm	2-3 kg	1	chrom / chrome / хром / хром	stal steel сталь сталь
PD-MINILIFTNEW-LIGHT-20	300-400 mm	500-1000 mm	3,1-4 kg	2	czarny / black / чёрный / чорний	
PD-MINILIFTNEW-MEDIUM	300-450 mm	500-1000 mm	3,5-4,5 kg	1	chrom / chrome / хром / хром	
PD-MINILIFTNEW-MEDIUM-20	300-450 mm	500-1200 mm	5,5-7,5 kg	2	czarny / black / чёрный / чорний	
PD-MINILIFTNEW-STRONG	380-550 mm	500-1200 mm	5-6 kg	1	chrom / chrome / хром / хром	
PD-MINILIFTNEW-STRONG-20	380-550 mm	500-1200 mm	6,5-10 kg	2	czarny / black / чёрный / чорний	



Podnośnik gazowy z amortyzatorem i regulacją  
 Gas stay with buffer, adjustable  
 Подъемник газовый с амортизатором и регулировкой  
 Підйомник газовий з амортизатором з регуляцією

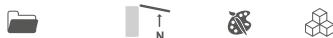
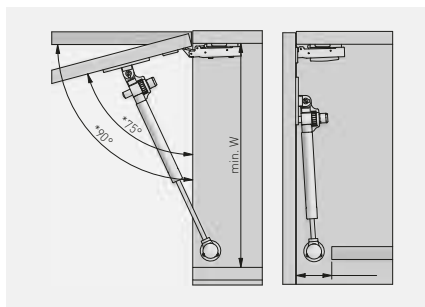

PD-GAM050-N02	50 N	szary gray серый сірий	stal steel сталь
PD-GAM060-N02	60 N		
PD-GAM080-N02	80 N		
PD-GAM100-N02	100 N		
PD-GAM120-N02	120 N		
PD-GAM150-N02	150 N	biały white белый білий	
PD-GAM050-N10	50 N		
PD-GAM060-N10	60 N		
PD-GAM080-N10	80 N		
PD-GAM100-N10	100 N		
PD-GAM120-N10	120 N		
PD-GAM150-N10	150 N	antracyt anthracite антрацит	
PD-GAM050-N60	50 N		
PD-GAM060-N60	60 N		
PD-GAM080-N60	80 N		
PD-GAM100-N60	100 N		
PD-GAM120-N60	120 N		
PD-GAM150-N60	150 N		

Kąt otwarcia drzwi, Door opening angle, Угол открывания дверей, Кут відкриття дверей,	H (mm)	L (mm)	W (mm)
75°	295	64	315
90°	275	52	300



Kąt otwarcia drzwi, Door opening angle, Угол открывания дверей, Кут відкриття дверей,	Siła podnośnika, Lift force, Мощность подъемника, Сила підйомника,	Wysokość drzwi (mm) / Door height (mm) / Высота дверцы (мм) / Висота дверей (мм)			
		300	400	500	600
Waga drzwi (kg) / Door weight (kg) / Вес дверцы (кг) / Вага дверей (кг)					
<p>75°</p>	50 N	1,6	1,2	1,0	0,8
	60 N	2,0	1,5	1,2	1,0
	80 N	2,7	2,0	1,6	1,4
	100 N	3,4	2,6	2,0	1,7
	120 N	4,1	3,1	2,5	2,0
<p>90°</p>	50 N	1,5	1,1	0,9	0,7
	60 N	1,8	1,3	1,1	0,9
	80 N	2,4	1,8	1,4	1,2
	100 N	3,0	2,2	1,8	1,5
	120 N	3,6	2,7	2,1	1,8
	150 N	4,1	3,2	2,3	2,1



Podnośnik gazowy standard  
 Gas stay lift standard  
 Подъемник газовый стандартный  
 Підйомник газовий стандартний



PD-G0050-N02	50 N	szary gray серый сірий	stal steel сталь сталь
PD-G0060-N02	60 N		
PD-G0080-N02	80 N		
PD-G0100-N02	100 N		
PD-G0120-N02	120 N		
PD-G0150-N02	150 N		

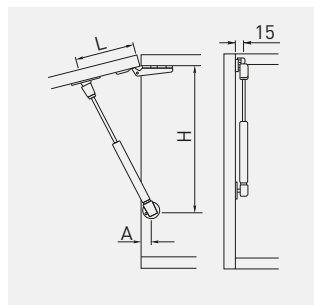

Kąt otwarcia drzwi, Door opening angle, Угол открывания дверей, Кут відкриття дверей	Drzwi wpuszczane, Inset door, Внутренние дверцы, Врізні двері			Drzwi bliźniacze, Twin door, Двойные дверцы, Подвійні двері			Drzwi nakładane, Overlay door, Наружные дверцы, Накладні двері		
	H (mm)	L (mm)	A (mm)	H (mm)	L (mm)	A (mm)	H (mm)	L (mm)	A (mm)
75°	280	100	20 + grubość frontu, 20 + front thickness, 20 + толщина фронта, 20 + товщина фасаду.	272	100	25	264	100	25
90°	260	90		251	90	25	244	90	25
100°	250	80		242	80	25	234	80	25

Kąt otwarcia drzwi, Door opening angle, Угол открывания дверей, Кут відкриття дверей	Siła podnośnika, Lift force, Мощность подъемника, Сила підйомника	Wysokość drzwi (mm) / Door height (mm) / Высота дверцы (мм) / Высота дверей (мм)			
		300	400	500	600
		Waga drzwi (kg) / Door weight (kg) / Вес дверцы (кг) / Вага дверей (кг)			
75°	60 N	2,0	1,5	1,2	1,0
	80 N	2,7	2,0	1,6	1,4
	100 N	3,4	2,6	2,0	1,7
	120 N	4,1	3,1	2,5	2,0
	150 N	4,7	3,5	2,9	2,4
90°	60 N	1,8	1,3	1,1	0,9
	80 N	2,4	1,8	1,4	1,2
	100 N	3,0	2,2	1,8	1,5
	120 N	3,6	2,7	2,1	1,8
	150 N	4,1	3,2	2,3	2,1
100°	60 N	1,6	1,2	0,9	0,8
	80 N	2,1	1,6	1,2	1,0
	100 N	2,6	1,9	1,6	1,3
	120 N	3,1	2,3	1,9	1,6
	150 N	3,5	2,6	2,2	1,9



Podnośnik gazowy standard  
 Gas stay lift standard  
 Подъемник газовый стандартный  
 Підйомник газовий стандартний



PD-G0050-N03	50 N	szary gray серый сірий	stal steel сталь сталь
PD-G0060-N03	60 N		
PD-G0080-N03	80 N		
PD-G0100-N03	100 N		
PD-G0120-N03	120 N		
PD-G0150-N03	150 N		

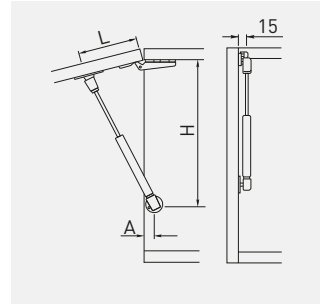

Kąt otwarcia drzwi, Door opening angle, Угол открывания дверей, Кут відкриття дверей	Drzwi nakładane, Overlay door, Наружные дверцы, Накладні двері		
	H (mm)	L (mm)	A (mm)
75°	280	72	12
90°	237	60	
100°	228	52	

Kąt otwarcia drzwi, Door opening angle, Угол открывания дверей, Кут відкриття дверей	Siła podnośnika, Lift force, Мощность подъемника, Сила підйомника	Wysokość drzwi (mm) / Door height (mm) / Высота дверцы (мм) / Высота дверей (мм)			
		300	400	500	600
Waga drzwi (kg) / Door weight (kg) / Вес дверцы (кг) / Вага дверей (кг)					
75° 	50 N	1,6	1,2	1,0	0,8
	60 N	2,0	1,5	1,2	1,0
	80 N	2,7	2,0	1,6	1,4
	100 N	3,4	2,6	2,0	1,7
	120 N	4,1	3,1	2,5	2,0
90° 	150 N	4,7	3,5	2,9	2,4
	50 N	1,5	1,1	0,9	0,7
	60 N	1,8	1,3	1,1	0,9
	80 N	2,4	1,8	1,4	1,2
	100 N	3,0	2,2	1,8	1,5
100° 	120 N	3,6	2,7	2,1	1,8
	150 N	4,1	3,2	2,3	2,1
	50 N	1,1	1,0	0,8	0,7
	60 N	1,6	1,2	0,9	0,8
	80 N	2,1	1,6	1,2	1,0
100 N	2,6	1,9	1,6	1,3	
	120 N	3,1	2,3	1,9	1,6
150 N	3,5	2,6	2,2	1,9	

Podnośnik gazowy krótki  
Gas stay lift short  
Подъемник газовый короткий  
Підйомник газовий короткий

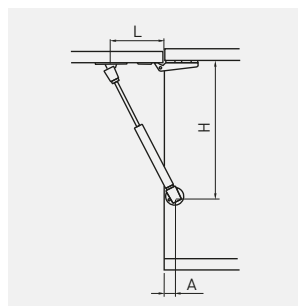

PD-G60160-02	60 N	szary gray серий сірий	stal steel сталь сталь
PD-G80160-02	80 N		



Kąt otwarcia drzwi, Door opening angle, Угол открывания дверей, Кут відкриття дверей	Drzwi wpuszczane, Inset door, Внутренние дверцы, Врізні двері			Drzwi bliźniacze, Twin door, Двойные дверцы, Подвійні двері			Drzwi nakładane, Overlay door, Наружные дверцы, Накладні двері		
	H (mm)	L (mm)	A (mm)	H (mm)	L (mm)	A (mm)	H (mm)	L (mm)	A (mm)
75°	188	70	20 + grubość frontu, 20 + front thickness, 20 + толщина фронта, 20 + товщина фасаду,	180	70	20	172	70	20
90°	176	60		167	60	20	160	60	20
100°	172	50		164	50	20	154	50	20

Kąt otwarcia drzwi, Door opening angle, Угол открывания дверей, Кут відкриття дверей	Siła podnośnika, Lift force, Мощность подъемника, Сила підйомника	Wysokość drzwi (mm) / Door height (mm) / Высота дверцы (мм) / Висота дверей (мм)			
		300	400	500	600
		Waga drzwi (kg) / Door weight (kg) / Вес дверцы (кг) / Вага дверей (кг)			
75° 	60 N	2,0	1,5	1,2	1,0
	80 N	2,7	2,0	1,6	1,4
90° 	60 N	1,8	1,3	1,1	0,9
	80 N	2,4	1,8	1,4	1,2
100° 	60 N	1,6	1,2	0,9	0,8
	80 N	2,1	1,6	1,2	1,0

Podnośnik DESIGN mechaniczny  
 Mechanical stay lift DESIGN  
 Подъемник механический DESIGN  
 Підйомник DESIGN механічний



PD-GPD01-001	chrom / chrome / хром / хром	stal steel сталь
PD-GPD02-002	satyna / satin / сатин / сатин	
PD-GPD03-005	aluminium / aluminium / алюминий / алюминий	



Podnośnik do klap  
 Flap lift  
 Поддержка фасада  
 Підйомник для фасадів



100°

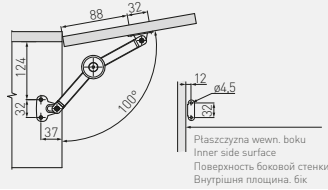

Podnośnik do klap  
 Flap lift  
 Поддержка фасада  
 Підйомник для фасадів



75°

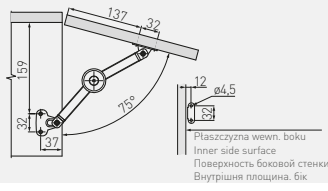

Podnośnik do klap  
 Flap lift  
 Поддержка фасада  
 Підйомник для фасадів



90°

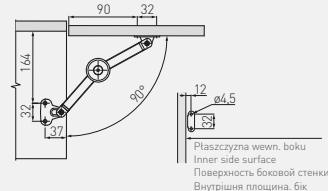

Rozwórka do klap. Wizualizacja dla zawiasu barkowego  
 Drop down flap stay  
 Поддержка фасада для барных петель  
 Стійка фасаду. Візуалізація для завісу барнигово



90°

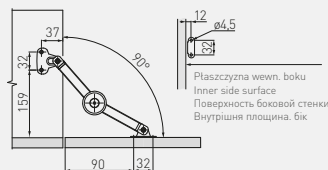

Wykres orientacyjnych wartości maksymalnego ciężaru w zależności od wysokości klap.  
 Maximum weight depending on the flap height.  
 Максимальный вес фасада зависит от его высоты.  
 Графік орієнтовних значень максимальної ваги в залежності від висоти фасаду.

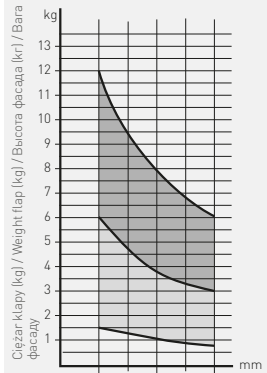
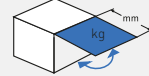

- 1 podnośnik  
1 stay lift
- 1 подъемник  
1 підйомник
- 2 podnośniki  
2 stay lifts
- 2 подъемника  
2 підйомники

Podnośnik mechaniczny standard  
 Mechanical stay lift standard  
 Подъёмник механический стандартный  
 Підйомник механічний стандарт



PD-PD000-001



chrom / chrome / хром / хром



stal / steel / сталь / сталь



Podnośnik do klap  
 Flap lift  
 Поддержка фасада  
 Підйомник для фасадів



100°

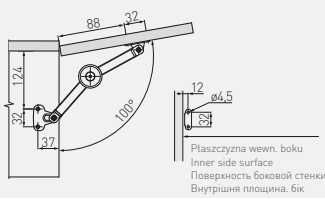

Plaszczyna wewn. boku  
 Inner side surface  
 Поверхность боковой стенки  
 Внутряня площина бок

Podnośnik do klap  
 Flap lift  
 Поддержка фасада  
 Підйомник для фасадів



75°

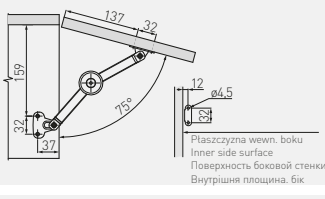

Plaszczyna wewn. boku  
 Inner side surface  
 Поверхность боковой стенки  
 Внутряня площина бок

Podnośnik do klap  
 Flap lift  
 Поддержка фасада  
 Підйомник для фасадів



90°



Plaszczyna wewn. boku  
 Inner side surface  
 Поверхность боковой стенки  
 Внутряня площина бок

Rozwórka do klap. Wizualizacja dla zawiasu barkowego  
 Drop down flap stay  
 Поддержка фасада. Визуализация для барных петель  
 Стыка фасаду. Візуалізація для завісу барнигово



90°



Plaszczyna wewn. boku  
 Inner side surface  
 Поверхность боковой стенки  
 Внутряня площина бок

Wykres orientacyjnych wartości maksymalnego ciężaru w zależności od wysokości klap.

Maximum weight depending on the flap height.  
 Максимальный вес фасада зависит от его высоты.  
 Графік орієнтовних значень максимальної ваги в залежності від висоти фасаду.

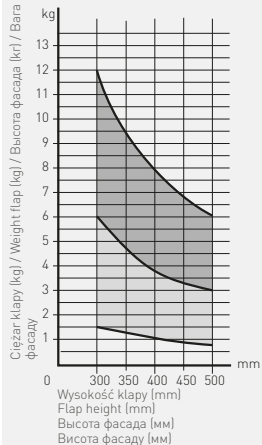
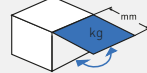

- 1 podnośnik  
1 stay lift  
1 подъемник  
1 підйомник
- 2 podnośniki  
2 stay lifts  
2 подъемника  
2 підйомники

Podnośnik mechaniczny standard  
 Mechanical stay lift standard  
 Подъемник механический стандартный  
 Підйомник механічний стандарт



PD-PD000-001B



chrom / chrome / хром / хром



stal / steel / сталь / сталь



Podnośnik do klap  
 Flap lift  
 Поддержка фасада  
 Підйомник для фасадів



100°

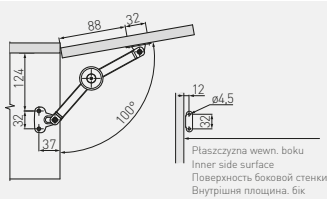

Wykres orientacyjnych wartości maksymalnego ciężaru w zależności od wysokości klap.  
 Maximum weight depending on the flap height.  
 Максимальный вес фасада зависит от его высоты.  
 Графік орієнтовних значень максимальної ваги в залежності від висоти фасаду.

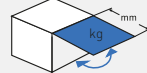

Podnośnik do klap  
 Flap lift  
 Поддержка фасада  
 Підйомник для фасадів



75°

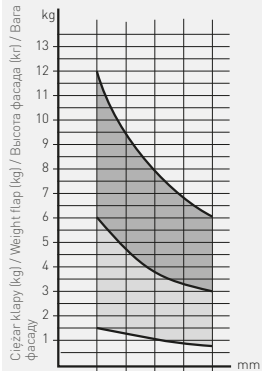
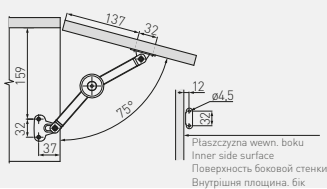

Podnośnik do klap  
 Flap lift  
 Поддержка фасада  
 Підйомник для фасадів



90°

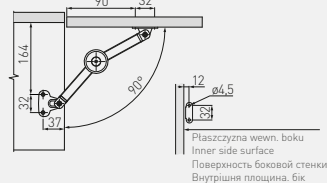

Rozwórka do klap. Wizualizacja dla zawiasu barkowego  
 Drop down flap stay  
 Поддержка фасада. Визуализация для барных петель  
 Стійка фасаду. Візуалізація для завісу барнигово



90°

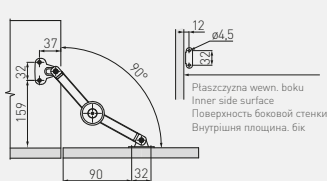

- 1 podnośnik  
1 stay lift  
1 подъемник  
1 підйомник
- 2 podnośniki  
2 stay lifts  
2 подъемника  
2 підйомники

Amortyzator VIM do klap barkowych, krótki  
 VIM stay lift for drop down cabinet doors, short  
 Амортизатор барный, короткий VIM  
 Амортизатор барковий VIM, короткий



Produkt kompatybilny z zawiasem barkowym: PD-MD-ZB  
 Compatible with flap hinge: PD-MD-ZB  
 Продукт совместим с барной петлей: PD-MD-ZB  
 Продукт сумісний з барковим завісом PD-MD-ZB

PD-MDLIFT-P1-D	szary / gray / серый / сірий	stal steel сталь



Orientacyjna tabela wartości doboru amortyzatorów, w zależności od szerokości i wysokości kłapy.  
 Maximum weight depending on the flap width and height.  
 Таблица подбора амортизатора в зависимости от ширины и высоты фасада.  
 Орієнтовна таблиця значень вибору підйомника в залежності від ширини і висоти фасаду

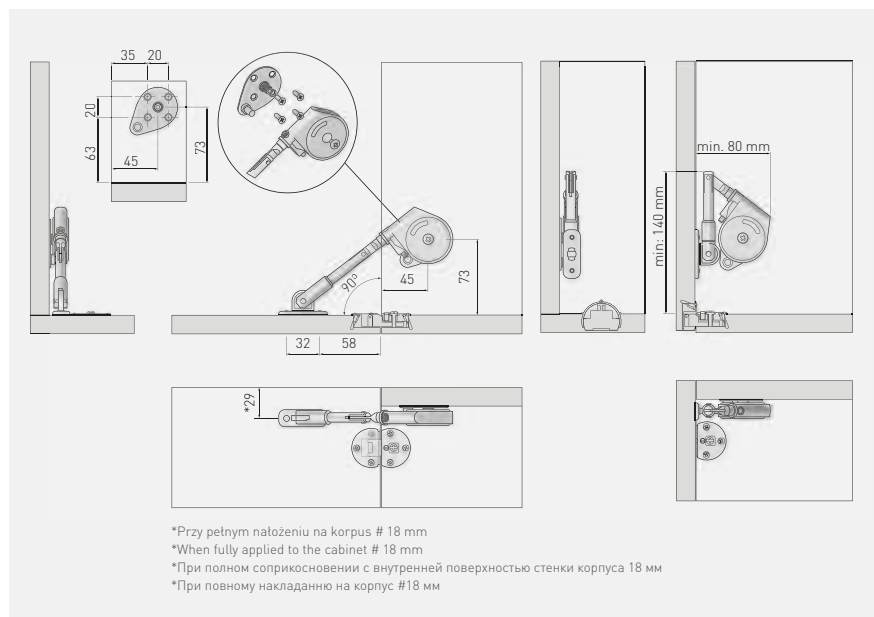

Wysokość Height Высота Висота	Szerokość / Width / Ширина / Ширина			
	600 mm	700 mm	800 mm	900 mm
Ilość amortyzatorów / Number of lifts / Кількість амортизаторов / Кількість амортизаторів				
250 mm	1	1	2	2
260 mm				
270 mm				
280 mm				
290 mm				
300 mm	2			
310 mm				
320 mm				
330 mm				
340 mm				



Amortyzator VIM do klap barkowych, długi  
 VIM stay lift for drop down cabinet doors, long  
 Амортизатор барный VIM, длинный  
 Амортизатор барковый VIM, довгий



Produkt kompatybilny z zawiasem barkowym: PD-MD-ZB  
 Compatible with flap hinge: PD-MD-ZB  
 Продукт совместим с барной петлей: PD-MD-ZB  
 Продукт сумісний з барковим завісом PD-MD-ZB

		
PD-MDLIFT-P2-D	szary / gray / серый / сірий	stal steel сталь



Orientacyjna tabela wartości doboru amortyzatorów, w zależności od szerokości i wysokości kłapy.

Maximum weight depending on the flap width and height.

Таблица подбора амортизатора в зависимости от ширины и высоты фасада.



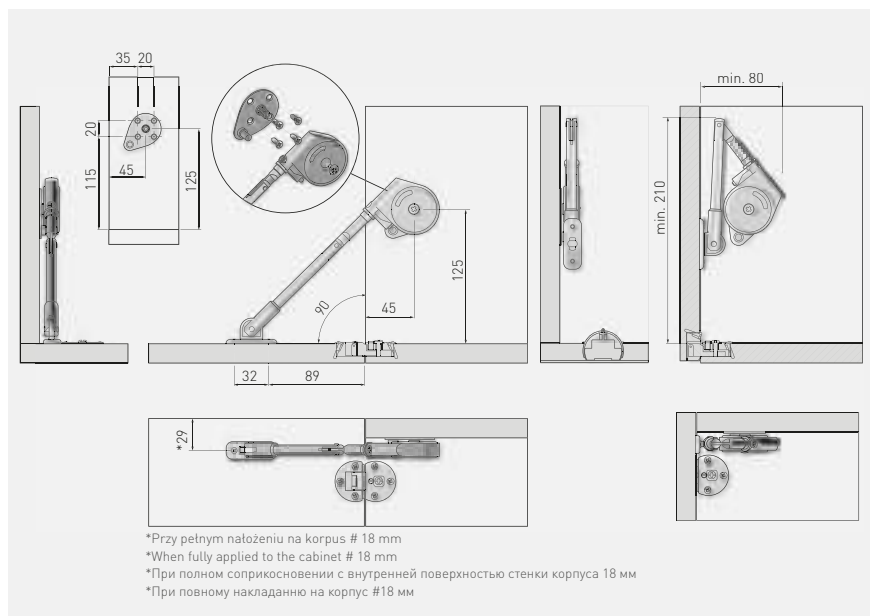

Орієнтовна таблиця значень вибору підйомника в залежності від ширини і висоти фасаду.

Wysokość Height Высота Висота	Szerokość / Width / Ширина / Шириня			
	600 mm	700 mm	800 mm	900 mm
Ilość amortyzatorów / Number of lifts / Количество амортизаторов / Кількість амортизаторів				
350 mm	1	2	2	2
360 mm				
370 mm				
380 mm				
390 mm				
400 mm				

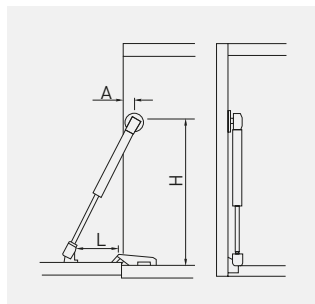

Amortyzator olejowy do klap barkowych  
 Oil stay lift for drop down cabinet doors  
 Амортизатор маслянный барный  
 Амортизатор оліійний барковий для фасадів



			
PD-ECGDL-060	60 N	szary gray серый сірий	stal steel сталь
PD-ECGDL-080	80 N		
PD-ECGDL-150	150 N		

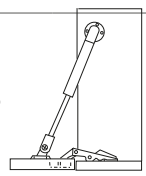

Kąt otwarcia drzwi, Door opening angle, Угол открывания дверей, Кут відкриття дверей	Drzwi wpuszczane, Inset door, Внутренние дверцы, Врізні двері			Drzwi bliźniacze, Twin door, Двойные дверцы, Подвійні двері			Drzwi nakładane, Overlay door, Наружные дверцы, Накладні двері		
	H (mm)	L (mm)	A (mm)	H (mm)	L (mm)	A (mm)	H (mm)	L (mm)	A (mm)
90°	260	90	45	253	90	25	246	90	25

Kąt otwarcia drzwi, Door opening angle, Угол открывания дверей, Кут відкриття дверей	Siła amortyzatora, Lift force, Мощность амортизатора, Сила підйомника	Wysokość drzwi (mm) / Door height (mm) / Высота дверцы (мм) / Висота дверей (мм)			
		300	400	500	600
		Waga drzwi (kg) / Door weight (kg) / Вес дверцы (кг) / Вага дверей (кг)			
 90°	60 N	1,8	1,3	1,1	0,9
	80 N	2,4	1,8	1,4	1,2
	150 N	4,1	3,2	2,3	2,1



Rozwórka  
Stay  
барный кронштейн  
Кронштейн барный

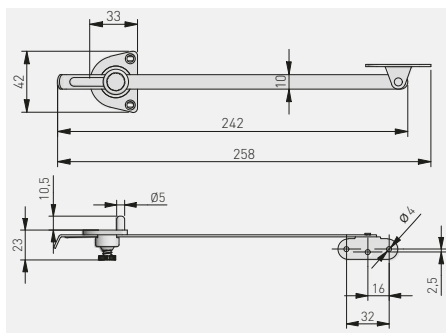

	INFO		
MR-SPG-UNI-GAL*	Rozwórka samohamująca uniwersalna galwanizowana Universal self-locking galvanized stay Барный кронштейн самоблокирующий универсальный оцинкованный Барний підйомник універсальний з фіксатором гальванізована	szary gray серый сірий	stal + tworzywo, steel + plastic, сталь + пластмасса, сталь + пластик
MR-SPG-UNI-OC	Rozwórka samohamująca uniwersalna ocynkowana Universal self-locking galvanized stay Барный кронштейн самоблокирующий универсальный оцинкованный Барний підйомник універсальний з фіксатором оцинкована		



\*Produkt dostępny na indywidualne zamówienie / Available for special orders / Товар доступен под заказ / Продукт доступний під індивідуальне замовлення

Wysokość klapy (mm) Flap height (mm) высота фасада (мм) Висота фасаду (мм)	Szerokość klapy (mm) Flap width (mm) Ширина фасада (мм) Ширина фасаду (мм)							
	300	400	500	600	700	800	900	1000
320	1,1	1,5	1,9	2,1	2,6	2,9	3,3	3,6
350	1,2	1,6	2,0	2,5	2,9	3,3	3,7	4,0
400	1,4	1,8	2,3	2,8	3,3	3,7	4,2	4,6
450	1,6	2,1	2,6	3,1	3,7	4,2	4,7	5,3
500	1,8	2,3	2,9	3,5	4,1	4,7	5,3	5,8
550	1,9	2,6	3,2	3,9	4,5	5,1	5,8	6,4
600	2,1	2,8	3,5	4,2	4,9	5,6	6,3	7,0

Ciężar klapy w kg (płyta wiórowa: grubość = 18 mm, gęstość = 650 kg/m<sup>3</sup>)  
Flap weight in kg (chipboard: thickness = 18 mm, density = 650 kg/m<sup>3</sup>)  
Вес фасада в кг (ДСП: толщина = 18 мм, плотность = 650 кг/м<sup>3</sup>)  
Вага фасаду в кг (плита ДВП: товщина = 18 мм, щільність = 650 кг/м<sup>3</sup>)

\*przy szerszych klapach - sugerowane 2 rozwórki  
\*with wider flaps - suggested 2 stays

\*для более широких фасадов рекомендуется 2 барные кронштейна  
\*з ширшими фасадами - пропонуються 2 барні підйомники

Prowadnice dolnego montażu Modern Slide Pro  
 Undermount drawer slide Modern Slide Pro  
 Направляющая нижнего монтажа Modern Slide Pro  
 Направляюча прихованого монтажу Modern Slide Pro



NL

krawędź szafki / cabinet edge / край шкафа / Боковина шафи





1. prowadnica lewa/prawa  
 drawer slide L/R  
 направляющая Л/П  
 направляюча ліва/права

2. sprzęgło lewe/prawe + wkręty  
 locking device L/R + screws  
 крепления фасада Л/П + саморезы  
 кріплення ліве/праве шурупи

NL = długość nominalna prowadnicy  
 nominal slide length  
 номинальная длина направляющей  
 номинальна довжина направляючої

AV = strata wysuwu  
 extension loss  
 потеря на выдвигении  
 втрата висуву

Uwagi montażowe: dla prawidłowego działania szuflady jej szerokość nie może przekraczać długości nominalnej prowadnicy.  
 Mounting information: for proper drawer operation, the width of the drawer can not exceed the nominal slide length.  
 Техническое примечание: ширина ящика не должна превышать длину направляющей.  
 Примітки щодо встановлення: для правильної роботи ящика його ширина не повинна перевищувати номінальну довжину направляючої.

	$L$ mm	$AV$ mm		$kg$ ↓		
PB-3D0SHX18-300-PRO	300	30	pełny full полное повний	35		stal steel сталь
PB-3D0SHX18-350-PRO	350	30				
PB-3D0SHX18-400-PRO	400	30				
PB-3D0SHX18-450-PRO	450	30				
PB-3D0SHX18-500-PRO	500	30				
PB-3D0SHX18-550-PRO	550	30				

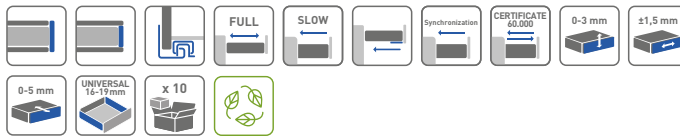

Prowadnica dolnego montażu ze spowalniczem OSHX-18 3D  
 Undermount drawer slide with soft closing OSHX-18 3D  
 Направляющая нижнего монтажа с доводчиком OSHX-18 3D  
 Направляюча прихованого монтажу з дотягом OSHX-18 3D повний вису



krawędź szafki / cabinet edge / край шкафа / Боковина шафи

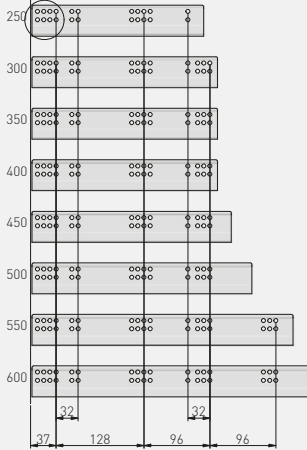

1. prowadnica lewa/prawa  
drawer slide L/R  
направляюча лів/права  
направляюча лева/права
2. sprzęgło lewe/prawe + wkręty  
locking device L/R + screws  
кріплення фасада Л/П + саморезы  
кріплення ліве/праве шурупи

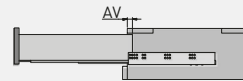
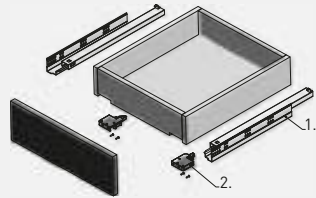









NL = długość nominalna prowadnicy  
nominal slide length  
номинальная длина направляющей  
номинальная довжина направляючої

AV = strata wysuwu  
extension loss  
потеря на выдвигении  
втрата вису

Uwagi montażowe: dla prawidłowego działania szuflady jej szerokość nie może przekraczać długości nominalnej prowadnicy.  
 Mounting information: for proper drawer operation, the width of the drawer can not exceed the nominal slide length.  
 Техническое примечание: ширина ящика не должна превышать длину направляющей.

Примітки щодо встановлення: для правильної роботи ящика його ширина не повинна перевищувати номінальну довжину направляючої.

	 L mm	 AV mm		 kg		
PB-3D0SHX18-250-H	250	16	pełny full полное повний	30		stal steel сталь
PB-3D0SHX18-300-H	300					
PB-3D0SHX18-350-H	350					
PB-3D0SHX18-400-H	400					
PB-3D0SHX18-450-H	450					
PB-3D0SHX18-500-H	500					
PB-3D0SHX18-550-H	550					
PB-3D0SHX18-600-H	600					



FRIENDLY

Prowadnica dolnego montażu ze spowalniczem 0SHX

Undermount drawer slide with soft closing 0SHX

Направляющая нижнего монтажа полного выдвижения с доводчиком 0SHX

Направляюча прихованого монтажу з дотягом 0SHX повний висув



Rozstaw otworów montażowych

Mounting dimensions

Монтажные отверстия

Відстань між монтажними отворами

krawędź szafki / cabinet edge / край шкафа / Боковина шафи

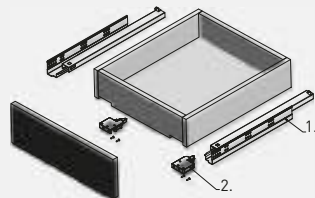
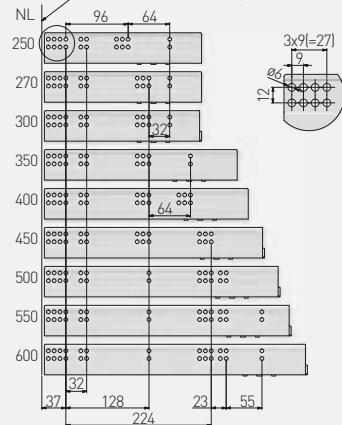

1. prowadnica lewa/prawa  
drawer slide L/R  
направляющая Л/П  
направляюча ліва/права
2. sprzęgło lewe/prawe + wkręty  
locking device L/R + screws  
кріплення фасада Л/П + саморезы  
кріплення ліве/праве шурупы

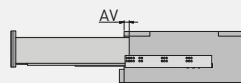

NL = długość nominalna prowadnicy  
nominal slide length  
номинальная длина направляющей  
номінальна довжина направляючої







AV = strata wysuwu  
extension loss  
потеря на выдвижении  
втрата висуву

Uwagi montażowe: dla prawidłowego działania szuflady jej szerokość nie może przekraczać długości nominalnej prowadnicy.

Mounting information: for proper drawer operation, the width of the drawer can not exceed the nominal slide length.

Техническое примечание: ширина ящика не должна превышать длину направляющей.

Примітки щодо встановлення: для правильної роботи ящика його ширина не повинна перевищувати номінальну довжину направляючої.

		 L mm	 AV mm			
PB-0SHX-250-A		250	16	35		stal steel сталь
PB-0SHX-270-A		270				
PB-0SHX-300-A		300				
PB-0SHX-350-A		350				
PB-0SHX-400-A		400				
PB-0SHX-450-A		450				
PB-0SHX-500-A		500				
PB-0SHX-550-A		550				
PB-0SHX-600-A		600				
			pełny full полное повний		ocynk galvanized гальваніка цинкований	



Prowadnica dolnego montażu ze spowalniczem GCHX18-H  
 Undermount drawer slide with soft closing GCHX18-H  
 Направляющая нижнего монтажа неполное выдвижение с доводчиком GCHX18-H  
 Направляюча прихованого монтажу з дотягом GCHX18-H неповний висув











krawędź szafki / cabinet edge / край шкафа / Боковина шафи

1. prowadnica lewa/prawa  
 drawer slide L/R  
 направляющая л/п  
 2. sprzęgło lewe/prawe + wkręty  
 locking device L/R + screws  
 крепления фасада Л/П + саморезы  
 крепления лицев/правы шурупы

NL = długość nominalna prowadnicy  
 nominal slide length  
 номинальная длина направляющей  
 номинальная довжина направляючої

AV = strata wysuwu  
 extension loss  
 потеря на выдвижении  
 втрата висуву

Uwagi montażowe: dla prawidłowego działania szuflady jej szerokość nie może przekraczać długości nominalnej prowadnicy.  
 Mounting information: for proper drawer operation, the width of the drawer can not exceed the nominal slide length.  
 Технічне примічання: ширина ящика не повинна перевищувати довжину направляючої.

		 L mm	 AV mm		 kg		
PB-GCHX18-300-H		300	88,5 mm	niepełny partial неповний	25 kg		stal steel сталь
PB-GCHX18-350-H		350					
PB-GCHX18-400-H		400	118,5 mm				
PB-GCHX18-450-H		450					
PB-GCHX18-500-H		500					
PB-GCHX18-550-H		550					

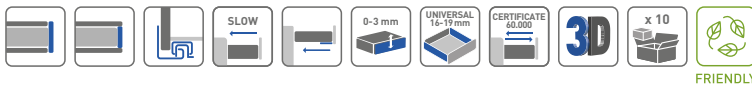

Prowadnica dolnego montażu Modern Slide Pro push to open  
 Undermount drawer slide Modern Slide Pro push to open  
 Направляющая нижнего монтажа Modern Slide Pro push to open  
 Направляюча прихованого монтажу Modern Slide Pro push to open

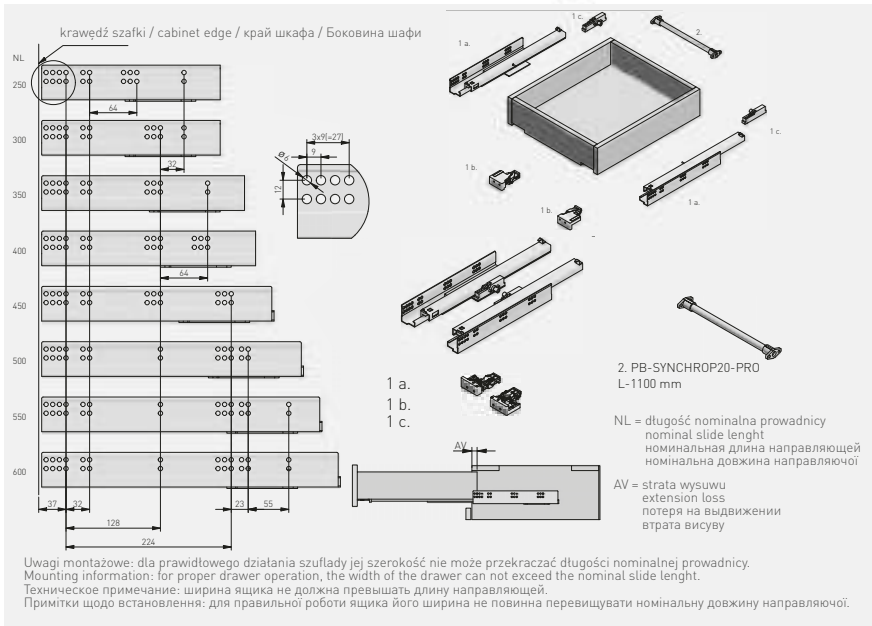

	L mm	AV mm	kg		
PB-3D0FP018-250-PRO	250	5			
PB-3D0FP018-300-PRO	300	-			
PB-3D0FP018-350-PRO	350	-			
PB-3D0FP018-400-PRO	400	-			
PB-3D0FP018-450-PRO	450	-			
PB-3D0FP018-500-PRO	500	-			
PB-3D0FP018-550-PRO	550	-			
PB-3D0FP018-600-PRO	600	-			
PB-SYNCHROP20-PRO	1100	-			
PB-SYNCHROP20-PRO-MOC	-	-			
			pełny Full полное повний	35	ocynk galvanized гальваніка оцинкований
					stal steel сталь
					tworzywo / plastic / пластмасса / пластик

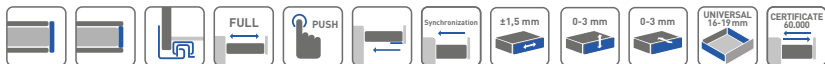

Wspornik szuflad cokołowych MORE SPACE

Plinth drawer support MORE SPACE

Кронштейн MORE SPACE для выдвижных ящиков

Боковины MORE SPACE для цокольных шухляд



PB-WSPCOK

ocynk / galvanized / гальваника / оцинкований

stal / steel / сталь / сталь

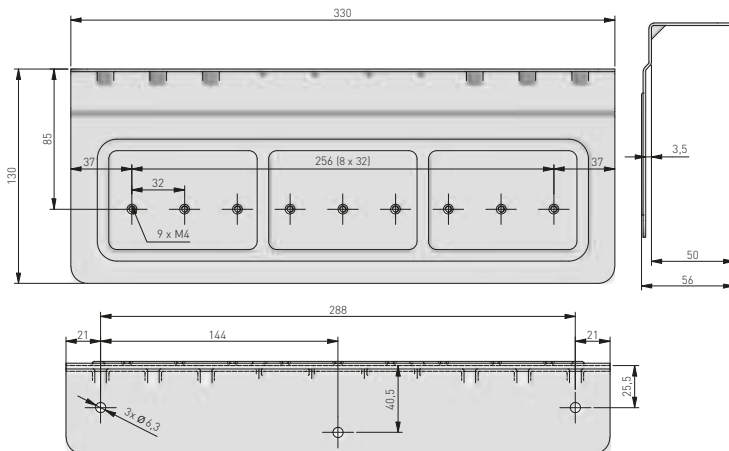

Prowadnica dolnego montażu push to open 0FP018  
 Undermount drawer slide push to open 0FP018  
 Направляющая нижнего монтажа push to open 0FP018  
 Направляюча прихованого монтажу push to open 0FP018



Możliwość zastosowania stabilizatora PB-D-P20STAB  
 Can be used with stabilizer PB-D-P20STAB  
 Возможность использования стабилизатора PB-D-P20STAB  
 Можливість використання стабілізатора PB-D-P20STAB

krawędź szafki / cabinet edge / край шкафа / Боковина шафи

NL  
 250  
 300  
 350  
 400  
 450  
 500  
 550  
 600







37 32 128 96 23 55

6.5 9

AV

NL = długość nominalnej prowadnicy / nominal slide length / номинальная длина направляющей / номинальна довжина направляючої  
 AV = strata wysuwu / extension loss / потеря на выдвигении / втрата висуву

Uwagi montażowe: dla prawidłowego działania szuflady jej szerokość nie może przekraczać długości nominalnej prowadnicy.  
 Mounting information: for proper drawer operation, the width of the drawer can not exceed the nominal slide length.  
 Технічне приміщення: ширина щічка не должна превышать длину направляющей.  
 Примітки щодо встановлення: для правильної роботи щічка його ширина не повинна перевищувати номінальну довжину направляючої.

		 L mm	 AV mm		 kg		
PB-0FP018-250		250	26	pełny full полное повний	25	ocynk galvanized гальваніка оцинкований	stal steel сталь сталь
PB-0FP018-300		300					
PB-0FP018-350		350					
PB-0FP018-400		400					
PB-0FP018-450		450					
PB-0FP018-500		500					
PB-0FP018-550		550					
PB-0FP018-600		600					





Prowadnice dolnego montażu ze spowalniczem G10HX-H  
 Undermount drawer slide with soft closing G10HX-H  
 Направляющая нижнего монтажа неполное выдвижение с доводчиком G10HX-H  
 Направляюча прихованого монтажу неповного висуву з дотягом GCHX-H



krawędź szafki / cabinet edge / край шкафа / Боковина шафи

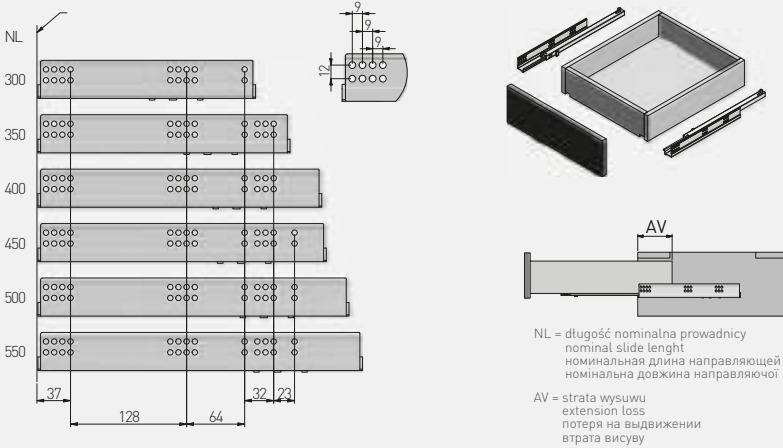

Uwagi montażowe: dla prawidłowego działania szuflady jej szerokość nie może przekraczać długości nominalnej prowadnicy.  
 Mounting information: for proper drawer operation, the width of the drawer can not exceed the nominal slide length.  
 Технические примечание: ширина ящика не должна превышать длину направляющей.  
 Примітки щодо встановлення: для правильної роботи ящика його ширина не повинна перевищувати номінальну довжину направляючої.

	 L mm	 AV mm		 kg		
PB-G10HX300-H	300	83	niepełny / partial / неполное / неповний	25		stal / steel / сталь / сталь
PB-G10HX350-H	350					
PB-G10HX450-H	450					
PB-G10HX500-H	500					
PB-G10HX550-H	550					

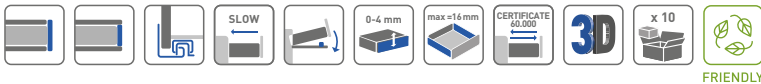

Prowadnica kulkowa H53  
 Ball bearing slide H53  
 Шариковая направляющая H53  
 Направляюча кулькова H53

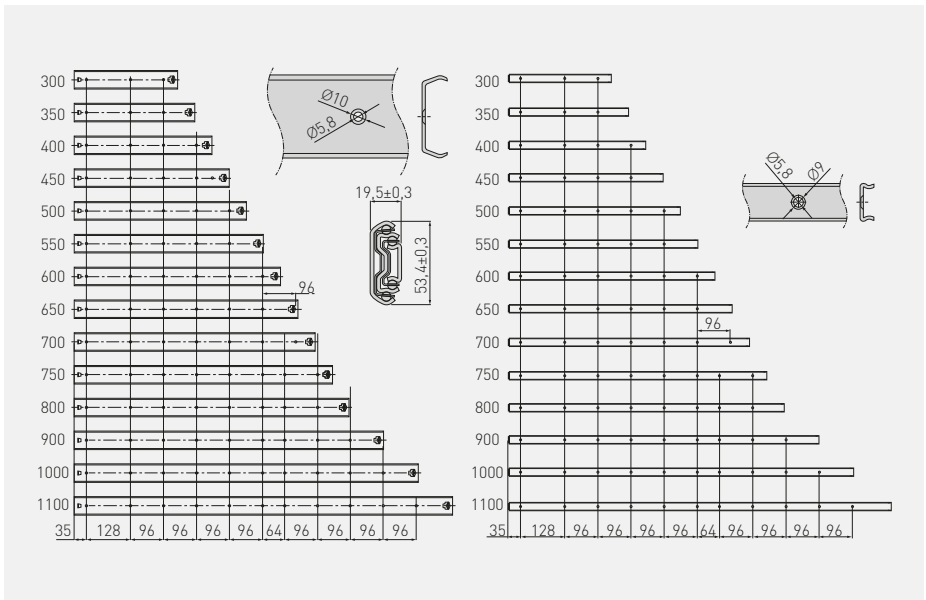



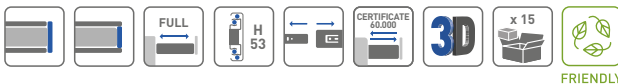



	L mm	AV mm	kg				L mm	AV mm	kg			
PK-0-H53-300	300	-	100	ocynk galvanized гальванізація оцинкований	stal steel сталь	petny full повний	PK-0-H53-650	650	-	100	ocynk galvanized гальванізація оцинкований	stal steel сталь
PK-0-H53-350	350	-					PK-0-H53-700	700	-			
PK-0-H53-400	400	-					PK-0-H53-750	750	-			
PK-0-H53-450	450	-					PK-0-H53-800	800	-			
PK-0-H53-500	500	-					PK-0-H53-900	900	-			
PK-0-H53-550	550	-					PK-0-H53-1000	1000	-			
PK-0-H53-600	600	-					PK-0-H53-1100	1100	-			

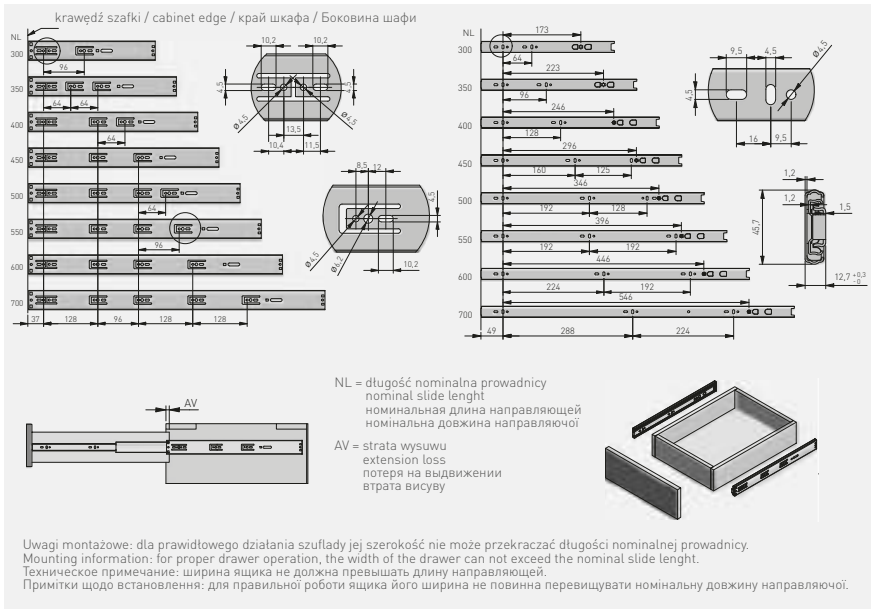



Prowadnica kulkowa VERSALITE PRO H45 push to open i soft close  
 Ball bearing slide VERSALITE PRO H45 push to open & soft close  
 Шариковая направляющая VERSALITE PRO H45 push to open c soft close  
 Направляюча кулькова VERSALITE PRO з дотягом і системою push to open



	 L mm	 AV mm			
PK-L-P20-H45-300	300	52	petny full полное повний	30	ocynk galwanizak гальваніка оцинкований
PK-L-P20-H45-350	350	35			
PK-L-P20-H45-400	400	20			
PK-L-P20-H45-450	450	4			
PK-L-P20-H45-500	500				
PK-L-P20-H45-550	550				
PK-L-P20-H45-600	600				
PK-L-P20-H45-700	700		stal steel сталь		





Prowadnica kulkowa VersalitePlus+  
Ball bearing slide VersalitePlus+  
Шариковая направляющая VersalitePlus+  
Направляюча кулькова VersalitePlus+



krągłość szafki / cabinet edge / край шкафа / Боковина шафи

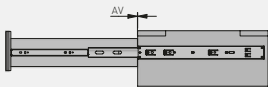
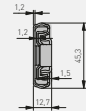
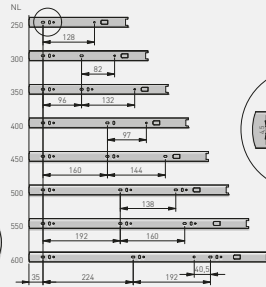
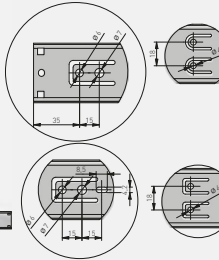
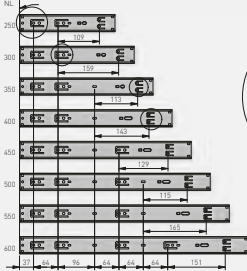







NL = długość nominalna prowadnicy  
nominal slide length  
номинальная длина направляющей  
номинальная довжина направляючої

AV = strata wysuwu  
extension loss  
потеря на выдвигении  
втрата висуву



Uwagi montażowe: dla prawidłowego działania szuflady jej szerokość nie może przekraczać długości nominalnej prowadnicy.  
Mounting information: for proper drawer operation, the width of the drawer can not exceed the nominal slide length.  
Техническое примечание: ширина ящика не должна превышать длину направляющей.

Примітки щодо встановлення: для правильної роботи ящика його ширина не повинна перевищувати номінальну довжину направляючої.

		 L mm	 AV mm		 kg		
	PK-L-H45-250-B	250	52	pełny full полное повний	40	ocynk galvanized гальваніка оцинкований	stal steel сталь стал
	PK-L-H45-300-B	300	4				
	PK-L-H45-350-B	350					
	PK-L-H45-400-B	400					
	PK-L-H45-450-B	450					
	PK-L-H45-500-B	500					
	PK-L-H45-550-B	550					
	PK-L-H45-600-B	600					







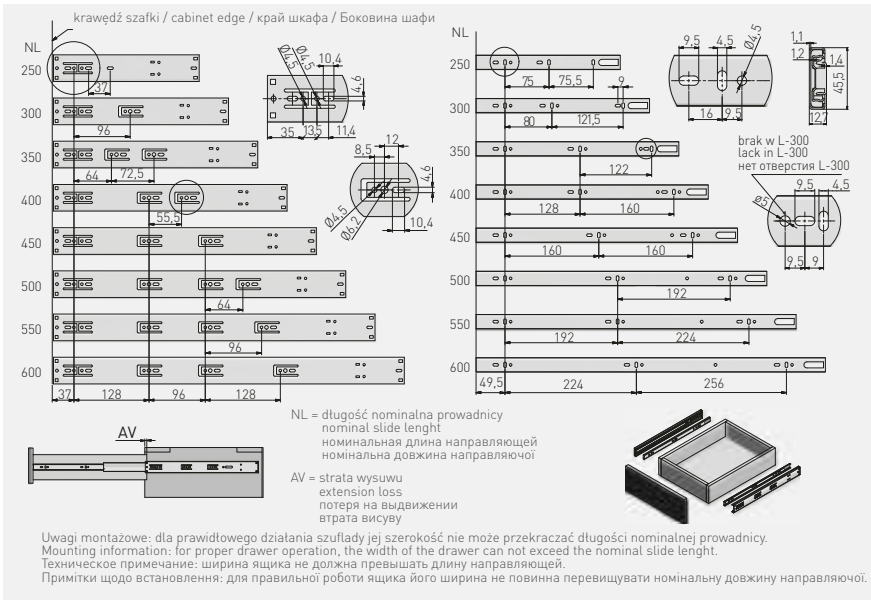

FRIENDLY



Prowadnica kulkowa VERSALITE ze spowalniczem H45\*  
 Ball bearing slide VERSALITE with soft closing H45\*  
 Шариковая направляющая VERSALITE с доводчиком H45\*  
 Направляюча кулькова VERSALITE з дотягом H45\*



		 L mm	 AV mm		 kg		
PK-L-H45-250-A		250**	55	pełny full полное повний	30	ocynk galvanized гальванізація оцинкований	stal steel сталь сталь
PK-L-H45-300-A		300	15				
PK-L-H45-350-A		350	5				
PK-L-H45-400-A		400					
PK-L-H45-450-A		450	0				
PK-L-H45-500-A		500					
PK-L-H45-550-A		550					
PK-L-H45-600-A		600					

\*Produkt dostępny na indywidualne zamówienie / Available for special orders / Товар доступен под заказ / Продукт доступний під індивідуальне замовлення  
 \*Brak pełnego wysuwu / Not full extension / Неполное выдвигание / Немає повного висуву

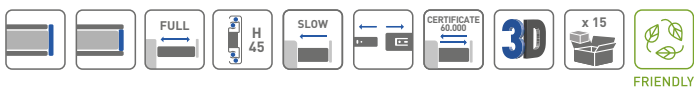



Prowadnica kulkowa VERSALITE LIGHT ze spowalniczem H45  
 Ball bearing slide VERSALITE LIGHT with soft closing H45  
 Шариковая направляющая VERSALITE LIGHT с доводчиком H45  
 Направляюча кулькова VERSALITE LIGHT з дотягом H45









krawędź szafki / cabinet edge / край шкафа / Боковина шафи

NL = długość nominalna prowadnicy  
 nominal slide length  
 номинальная длина направляющей  
 номинальная довжина направляючої

AV = strata wysuwu  
 extension loss  
 потеря на выдвижении  
 втрата висуву

Uwagi montażowe: dla prawidłowego działania szuflady jej szerokość nie może przekraczać długości nominalnej prowadnicy.  
 Mounting information: for proper drawer operation, the width of the drawer can not exceed the nominal slide length.  
 Техническое примечание: ширина ящика не должна превышать длину направляющей.  
 Примітки щодо встановлення: для правильної роботи ящика його ширина не повинна перевищувати номінальну довжину направляючої.

		 L mm	 AV mm		 kg		
	PK-L-H45-300-GX	300*	50	pełny full полное повний	25	ocynk galvanized гальваніка оцинкований	stal steel сталь сталь
	PK-L-H45-350-GX	350	20				
	PK-L-H45-400-GX	400					
	PK-L-H45-450-GX	450					
	PK-L-H45-500-GX	500	-				
	PK-L-H45-550-GX	550					
	PK-L-H45-600-GX	600					

\*\*Brak pełnego wysuwu / Not full extension / Неполное выдвижение / Немає повного висуву



Prowadnica kulkowa z samodzięciem H45  
 Ball bearing slide with self closing H45  
 Шариковая направляющая с фиксатором H45  
 Направляющая кулькова з фіксатором H45

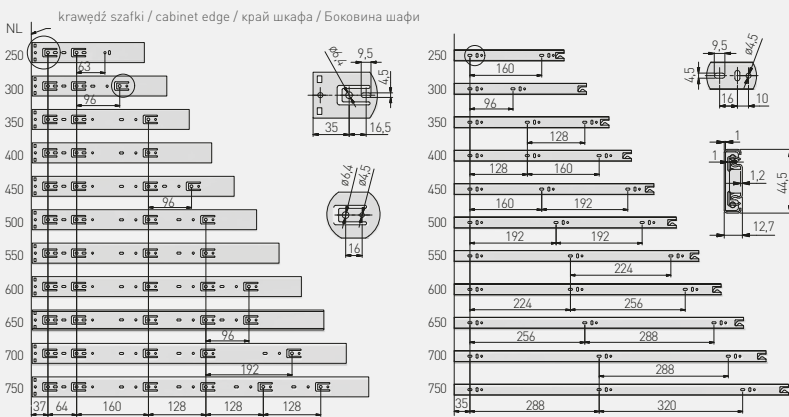

NL = długość nominalna prowadnicy  
 nominal slide length  
 номинальная длина направляющей  
 номинальная довжина направляющей

AV = strata wysuwu  
 extension loss  
 потеря на выдвигении  
 втрата висуву

Uwagi montażowe: dla prawidłowego działania szuflady jej szerokość nie może przekraczać długości nominalnej prowadnicy.  
 Mounting information: for proper drawer operation, the width of the drawer can not exceed the nominal slide length.  
 Технические примечания: ширина ящика не должна превышать длину направляющей.  
 Примітки щодо встановлення: для правильної роботи ящика його ширина не повинна перевищувати номінальну довжину направляючої.

	L mm	AV mm		kg			
PK-S-H45-250	250	22	pełny full полное повний	35	ocynk galvanized гальваніка оцинкований	stal steel сталь сталь	15
PK-S-H45-300	300						
PK-S-H45-350	350						
PK-S-H45-400	400						
PK-S-H45-450	450						
PK-S-H45-500	500						
PK-S-H45-550	550						
PK-S-H45-600	600						
PK-S-H45-650	650						
PK-S-H45-700	700						
							10



Prowadnica kulkowa H45 PRESTIGE  
 Ball bearing slide H45 PRESTIGE  
 Шариковая направляющая H45 PRESTIGE  
 Направляюча кулькова H45 PRESTIGE

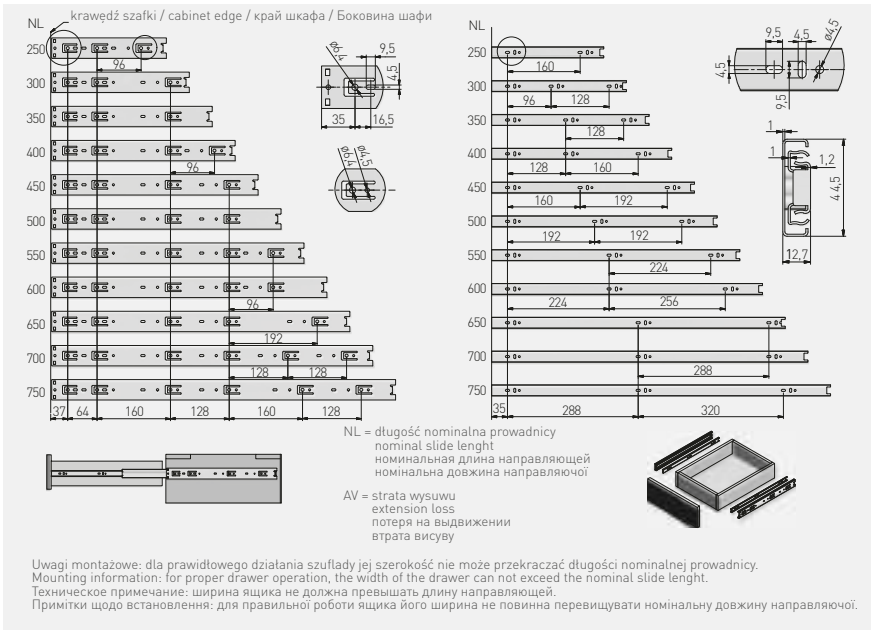

	L mm	AV mm					
PK-0-H45-250	250	-	35	ocynk galvanized гальванік оцинкований	stal steel сталь	15	
PK-0-H45-300	300						
PK-0-H45-350	350						
PK-0-H45-400	400						
PK-0-H45-450	450						
PK-0-H45-500	500						
PK-0-H45-550	550						
PK-0-H45-600	600					10	
PK-0-H45-700	700						

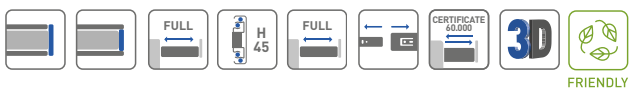

Prowadnica kulkowa H45 PRO  
 Ball bearing slide H45 PRO  
 Шариковая направляющая H45 PRO  
 Направляюча кулькова H45 PRO



krągłóż szafki / cabinet edge / край шкафа / Боковина шафи

NL (mm)	*a (mm)
300	21
350	49
400	89
450	94,5
500	115
550	115,5
600	156
650	167

NL = długość nominalna prowadnicy  
 nominal slide length  
 номинальная длина направляющей  
 номинальная довжина направляючої

AV = strata wysuwu  
 extension loss  
 потеря на выдвигении  
 втрата висуву

Uwagi montażowe: dla prawidłowego działania szuflady jej szerokość nie może przekraczać długości nominalnej prowadnicy.  
 Mounting information: for proper drawer operation, the width of the drawer can not exceed the nominal slide length.  
 Технічне приміщення: ширина ящика не должна превышать длину направляющей.  
 Примітки щодо встановлення: для правильної роботи ящика його ширина не повинна перевищувати номінальну довжину направляючої.

	L mm	AV mm					
PK-PRO-H45-250	250	5	petny full полное повний	50	ocynk galvanized гальванік оцинкований	stal steel сталь	15
PK-PRO-H45-300	300						
PK-PRO-H45-350	350						
PK-PRO-H45-400	400						
PK-PRO-H45-450	450						
PK-PRO-H45-500	500						
PK-PRO-H45-550	550						
PK-PRO-H45-600	600						
PK-PRO-H45-650	650						

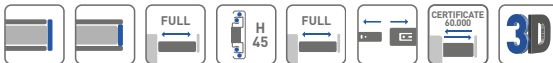



Prowadnica kulkowa push to open H45 GX  
 Ball bearing slide push to open H45 GX  
 Шариковая направляющая push to open H45 GX  
 Направляюча кулькова push to open H45 GX



Możliwość zastosowania stabilizatora PB-D-P20STAB  
 Can be used with stabilizer PB-D-P20STAB  
 Возможность использования стабилизатора PB-D-P20STAB  
 Можливість використання стабілізатора PB-D-P20STAB

krawędź szafki / cabinet edge / край шкафа / Боковина шафи

NL	37	96	64	128
300				
350				
400				
450				
500				
550				
600				

NL = długość nominalna prowadnicy  
 nominal slide length  
 номинальная длина направляющей  
 номінальна довжина направляючої

AV = strata wysuwu  
 extension loss  
 потеря на выдвигении  
 втрата висуву

Uwagi montażowe: dla prawidłowego działania szuflady jej szerokość nie może przekraczać długości nominalnej prowadnicy.  
 Mounting information: for proper drawer operation, the width of the drawer can not exceed the nominal slide length.  
 Технічне приміщення: ширина ящика не должна превышать длину направляющей.  
 Примітки щодо встановлення: для правильної роботи ящика його ширина не повинна перевищувати номінальну довжину направляючої.





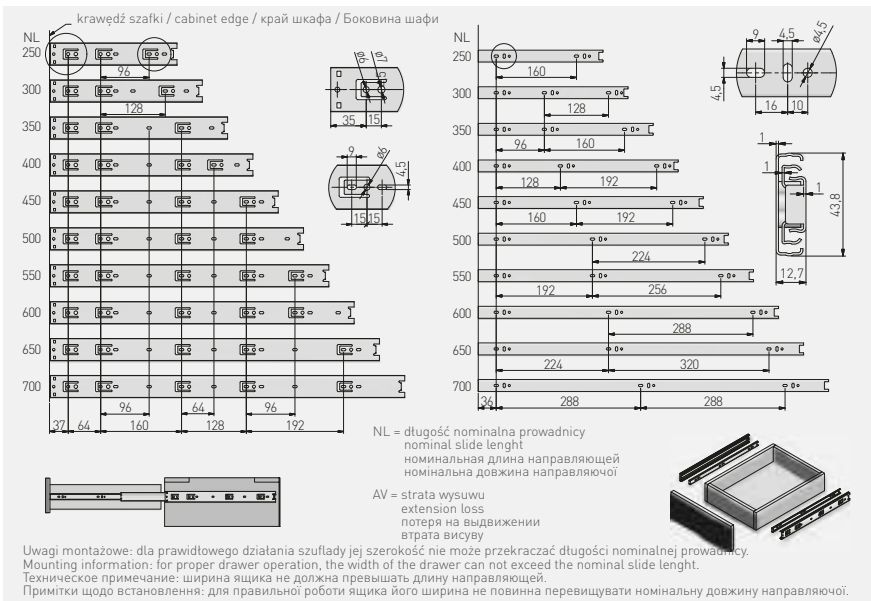

	L mm	AV mm	kg		
PK-P-H45-300-GX	300*	30	pełny full полное повний	25	ocynk galvanized гальваніка оцинкований
PK-P-H45-350-GX	350				
PK-P-H45-400-GX	400				
PK-P-H45-450-GX	450				
PK-P-H45-500-GX	500				
PK-P-H45-550-GX	550				
PK-P-H45-600-GX	600				stal steel сталь

\*Brak pełnego wysuwu / Not full extension / Неполное выдвижение / Немає повного висуву



Prowadnica kulkowa H45 GX1  
 Ball bearing slide H45 GX1  
 Шариковая направляющая H45 GX1  
 Направляюча кулькова H45 GX1



		 L mm	 AV mm			
	PK-0H45250GX1	250	5	30	ocynk galvanized цинкований	stal steel сталь
	PK-0H45300GX1	300				
	PK-0H45350GX1	350				
	PK-0H45400GX1	400				
	PK-0H45450GX1	450				
	PK-0H45500GX1	500				
	PK-0H45550GX1	550				
	PK-0H45600GX1	600				
	PK-0H45650GX1	650				
	PK-0H45700GX1	700				



Prowadnica kulkowa H45 HK  
 Ball bearing slide H45 HK  
 Шариковая направляющая H45 HK  
 Направляюча кулькова H45 HK

NEW

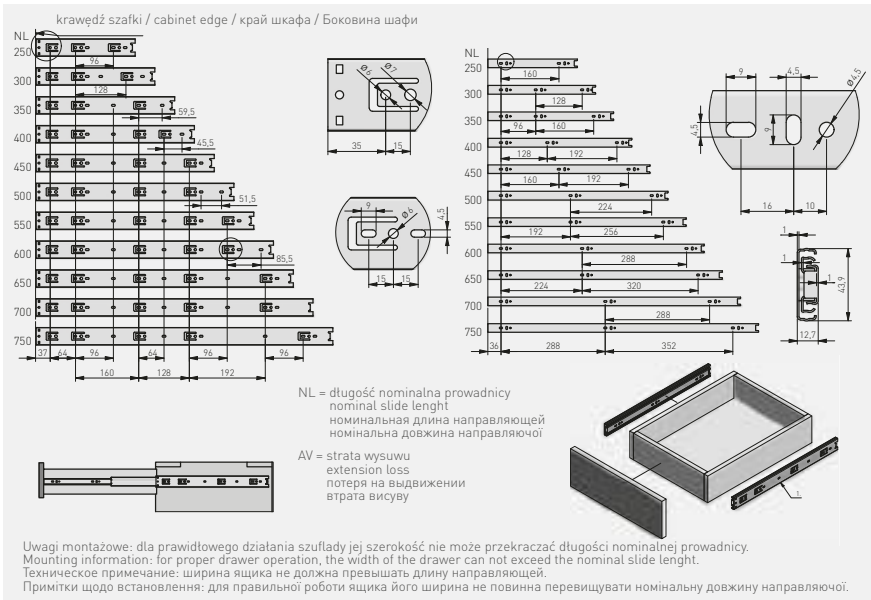

	L mm	AV mm	kg		
PK-0H45250HK	250	5	30	os cynk galvanized гальванік цинкований	stal steel сталь
PK-0H45300HK	300				
PK-0H45350HK	350				
PK-0H45400HK	400				
PK-0H45450HK	450				
PK-0H45500HK	500				
PK-0H45550HK	550				
PK-0H45600HK	600				
PK-0H45650HK	650				
PK-0H45700HK	700				
PK-0H45750HK	750				

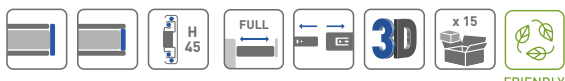

FRIENDLY



Prowadnica kulkowa H45 GX2-A  
 Ball bearing slide H45 GX2-A  
 Шариковая направляющая H45 GX2-A  
 Направляюча кулькова H45 GX2-A







krawędź szafki / cabinet edge / край шкафа / Боковина шафи

NL = długość nominalna prowadnicy  
 nominal slide length  
 номинальная длина направляющей  
 номинальная довжина направляючої

AV = strata wysuwu  
 extension loss  
 потеря на выдвижении  
 втрата висуву

Uwagi montażowe: dla prawidłowego działania szuflady jej szerokość nie może przekraczać długości nominalnej prowadnicy.  
 Mounting information: for proper drawer operation, the width of the drawer can not exceed the nominal slide length.  
 Техническое примечание: ширина ящика не должна превышать длину направляющей.  
 Примітки щодо встановлення: для правильної роботи ящика його ширина не повинна перевищувати номінальну довжину направляючої.

		$L$ mm	$AV$ mm		$kg$ I		
	PK-0H45300GX2-A	300	-	pełny full полное повний	25	ocynk galvanized гальванік цинкований	stal steel сталь
	PK-0H45350GX2-A	350					
	PK-0H45400GX2-A	400					
	PK-0H45450GX2-A	450					
	PK-0H45500GX2-A	500					
	PK-0H45550GX2-A	550					
	PK-0H45600GX2-A	600					
	PK-0H45650GX2-A	650					
	PK-0H45700GX2-A	700					

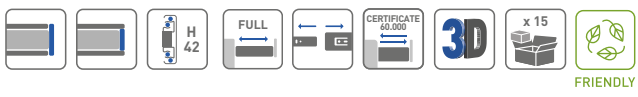

Prowadnica kulkowa H35  
Ball bearing slide H35  
Шариковая направляющая H35  
Направляюча кулькова H35

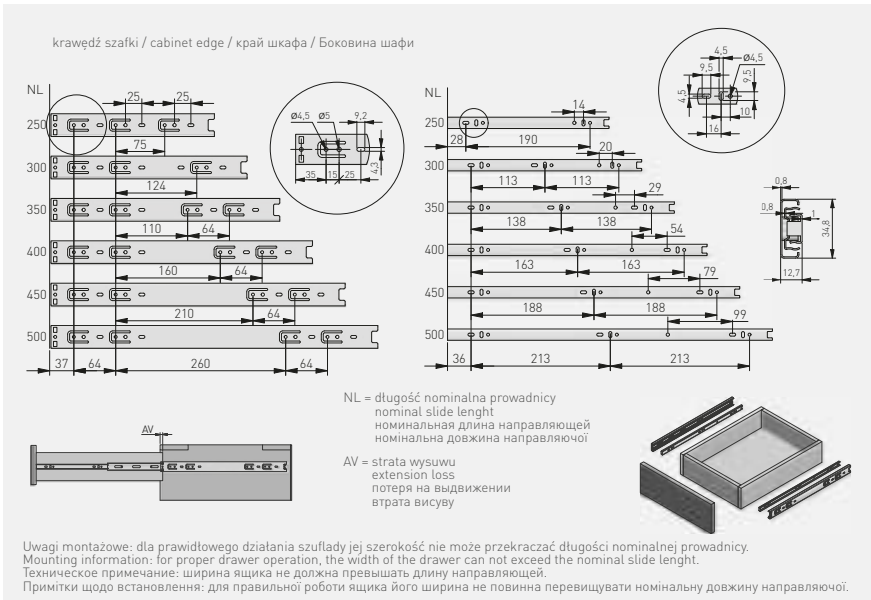



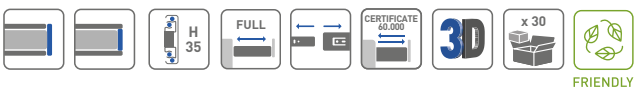



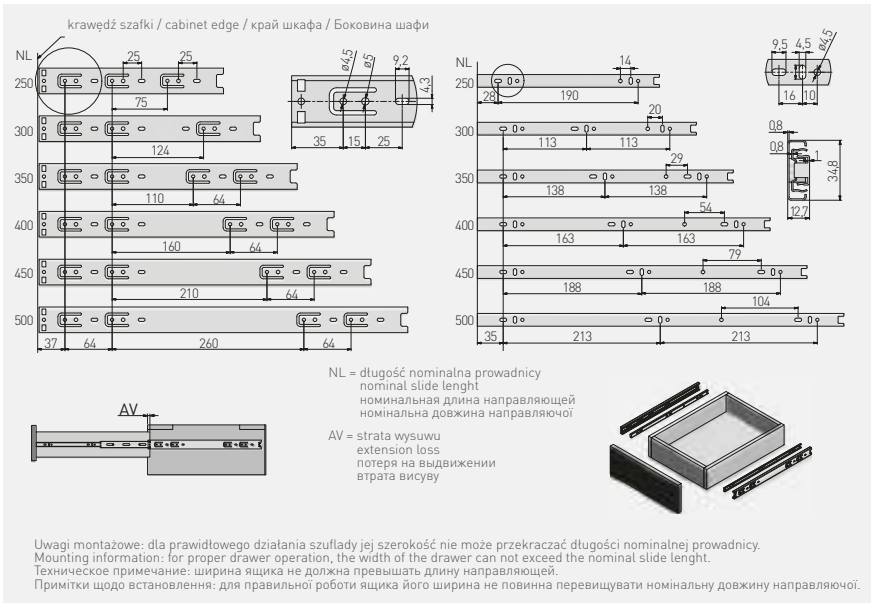

	$L$ mm	$AV$ mm		$kg$ ↓		
PK-0H35-2500	300	4	pełny full полное повний	20	ocynk galvanized гальваніка оцинкований	stal steel сталь сталь
PK-0H35-3000	300					
PK-0H35-3500	350					
PK-0H35-4000	400					
PK-0H35-4500	450					
PK-0H35-5000	500					



Prowadnica kulkowa H35  
 Ball bearing slide H35  
 Шариковая направляющая H35  
 Направляюча кулькова H35



		 L mm	 AV mm		 kg			
PK-0-H35-2500		250	4	pełny full полное повний	20	ocynk galvanized гальванік оцинкований	stal steel сталь	20
PK-0-H35-3000		300						
PK-0-H35-3500		350						
PK-0-H35-4000		400						
PK-0-H35-4500		450						
PK-0-H35-5000		500						



Prowadnica kulkowa H35  
 Ball bearing slide H35  
 Шариковая направляющая H35  
 Направляюча кулькова H35



krawędź szafki / cabinet edge / край шкафа / Боковина шафи

NL = długość nominalna prowadnicy  
 nominal slide length  
 номинальная длина направляющей  
 номинальная довжина направляючої

AV = strata wysuwu  
 extension loss  
 потеря на выдвигении  
 втрата висуву

Uwagi montażowe: dla prawidłowego działania szuflady jej szerokość nie może przekraczać długości nominalnej prowadnicy.  
 Mounting information: for proper drawer operation, the width of the drawer can not exceed the nominal slide length.  
 Техническое примечание: ширина ящика не должна превышать длину направляющей.  
 Примітки щодо встановлення: для правильної роботи ящика його ширина не повинна перевищувати nominalну довжину направляючої.

	L mm	AV mm	kg				
PK-0-H35-2500L	250	4	pełny full полное повний	20	ocynk galvanized гальваніка оцинкований	stal steel сталь	30
PK-0-H35-3000L	300						20
PK-0-H35-3500L	350						20
PK-0-H35-4000L	400						20
PK-0-H35-4500L	450						20
PK-0-H35-5000L	500						20









Prowadnica kulkowa H30  
Ball bearing slide H30  
Шариковая направляющая H30  
Направляюча кулькова H30



NL = długość nominalna prowadnicy  
nominal slide length  
номинальная длина направляющей  
номінальна довжина направляючої

AV = strata wysuwu  
extension loss  
потеря на выдвижении  
втрата висуву

Uwagi montażowe: dla prawidłowego działania szuflady jej szerokość nie może przekraczać długości nominalnej prowadnicy.  
Mounting information: for proper drawer operation, the width of the drawer can not exceed the nominal slide length.  
Техническое примечание: ширина ящика не должна превышать длину направляющей.  
Примітки щодо встановлення: для правильної роботи ящика його ширина не повинна перевищувати номінальну довжину направляючої.

	 L mm	 AV mm		 kg		
PK-0H30-2500	250	-	pełny full полное повний	15		stal steel сталь
PK-0H30-3000	300					
PK-0H30-3500	350					
PK-0H30-4000	400					
PK-0H30-4500	450					



Prowadnica kulkowa H30  
 Ball bearing slide H30  
 Шариковая направляющая H30  
 Направляюча кулькова H30

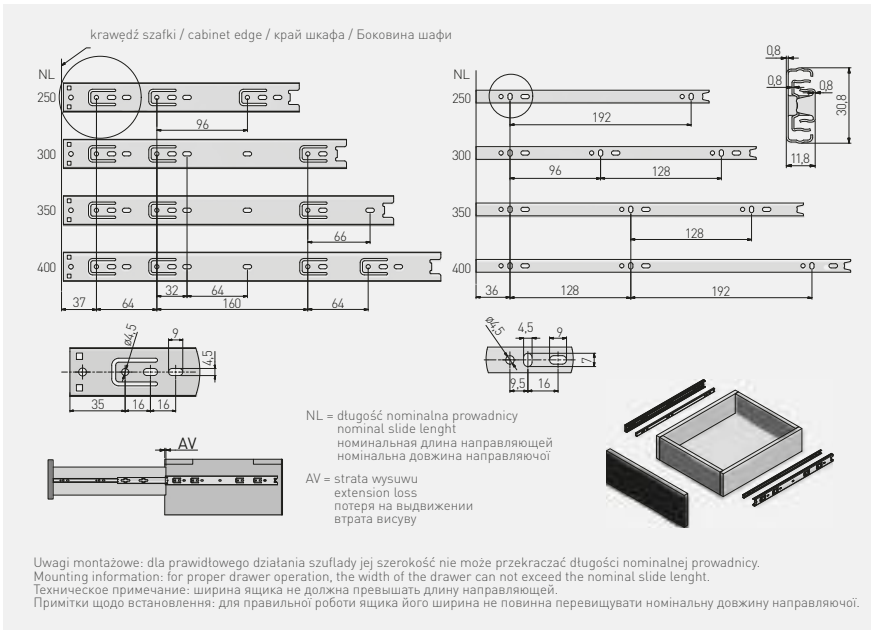





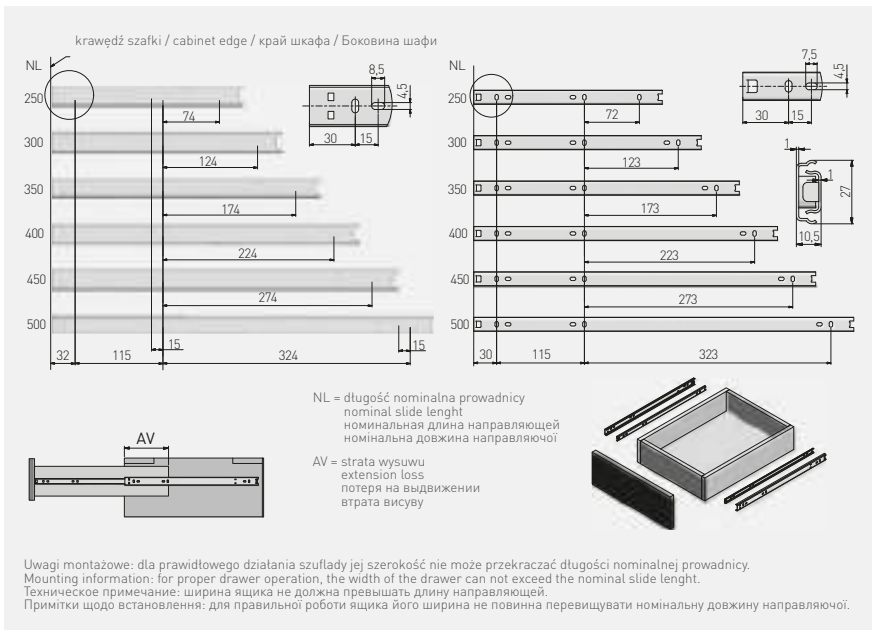

	L mm	AV mm	kg		
PK-0H30-2500-A	250	-	petny full полное повний	stal galvanizowana galvanised steel оцинкованная сталь гальванізована сталь	stal steel сталь сталь
PK-0H30-3000-A	300				
PK-0H30-3500-A	350				
PK-0H30-4000-A	400				



Prowadnica kulkowa H27  
 Ball bearing slide H27  
 Шариковая направляющая H27  
 Направляюча кулькова H27



							
PK-0H27-3000		300	109	niepełny partial неполное неповний	15	ocynk galvanized гальваніка оцинкований	stal steel сталь
PK-0H27-3500		350	124				
PK-0H27-4000		400	134				
PK-0H27-4500		450	149				
PK-0H27-5000		500	184				

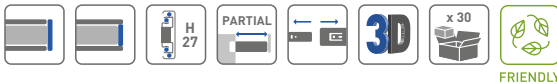

Prowadnica kulkowa do półki pod klawiaturę H27

Ball bearing slide for keyboard H27

Шариковая направляющая для полки под клавиатуру H27

Направляюча кулькова для полиці під клавіатуру H27

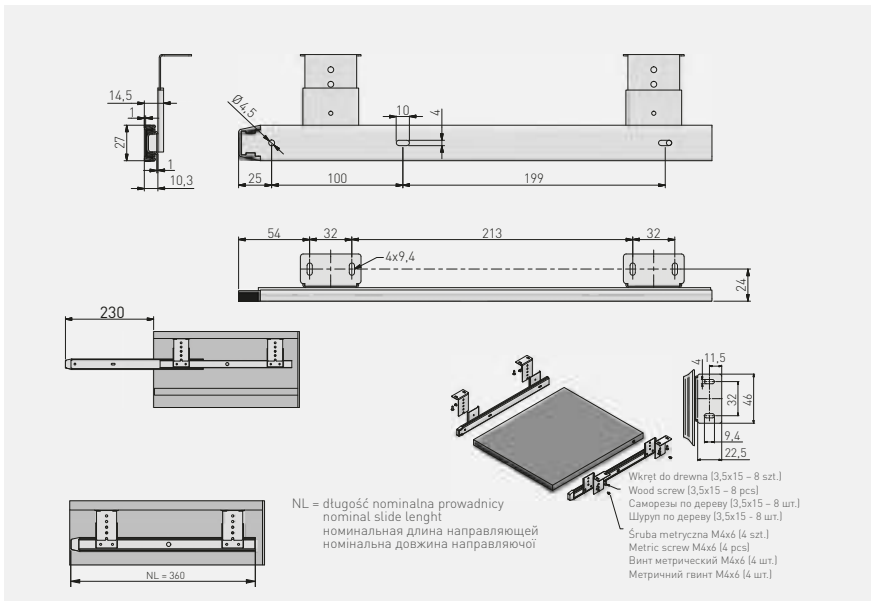

PK-0-000-027	360 mm	niepełny partial неполное неповний	5 kg	ocynk galvanized гальваніка оцинкований	stal steel сталь сталь





Prowadnica kulkowa H17  
 Ball bearing slide H17  
 Шариковая направляющая H17  
 Направляюча кулькова H17

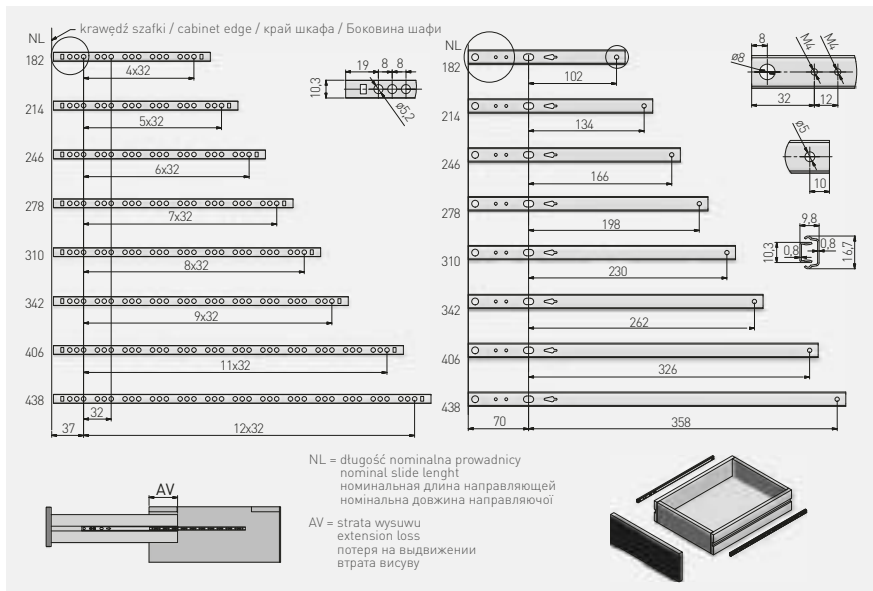

	L mm	AV mm					
PK-0H17182XP	182	62	niepełny partial неполное неповний	10	ocynk galvanized гальваника оцинкований	stal steel сталь	100
PK-0H17214XP	214	77					
PK-0H17246XP	246						
PK-0H17278XP	278						
PK-0H17310XP	310						
PK-0H17342XP	342						100
PK-0H17406XP	406						
PK-0H17438XP	438	50					



Prowadnica rolkowa 0B  
Euro roller slide 0B  
Роликовая направляющая 0B  
Направляюча роликова 0B

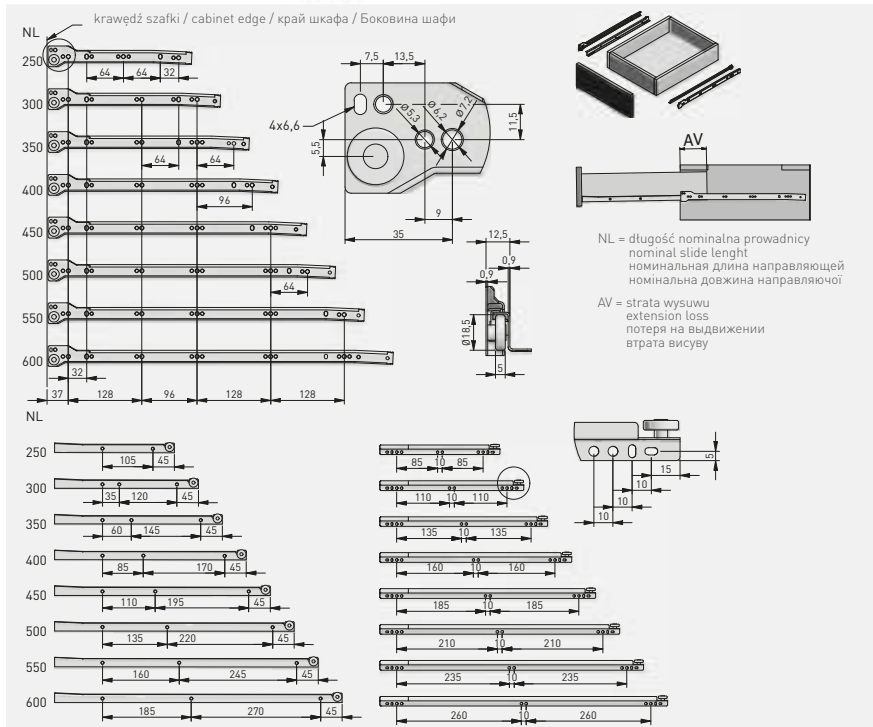







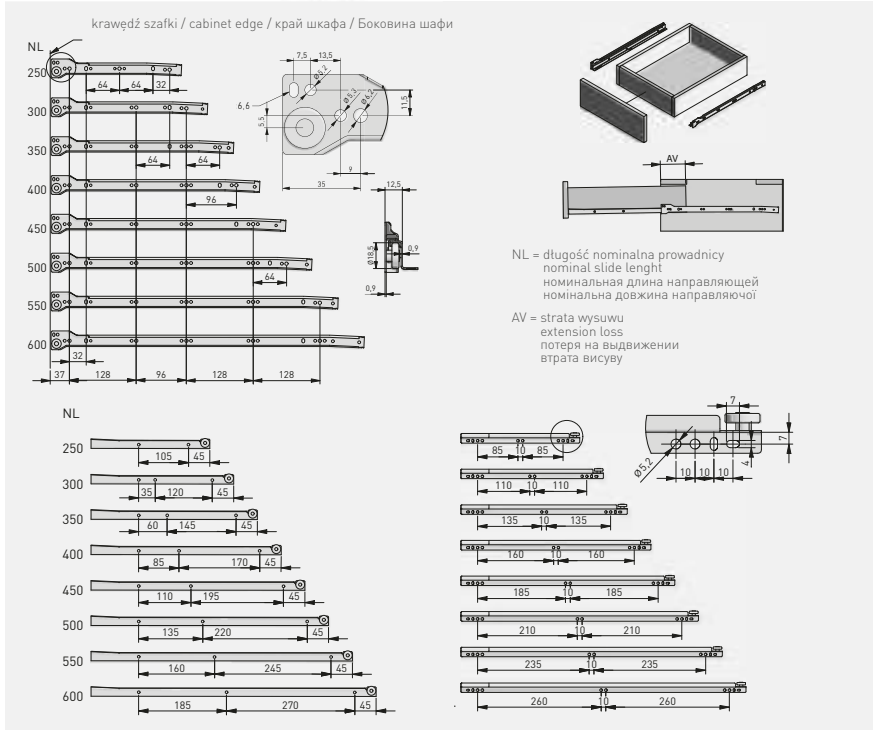

	L mm	AV mm	kg															
PR-0B-250-10	250																	
PR-0B-300-10	300																	
PR-0B-350-10	350	100																
PR-0B-400-10	400			niepełny partial неполное неповний	25	biały white белый білий	stal steel сталь сталь											
PR-0B-450-10	450																	
PR-0B-500-10	500	110																
PR-0B-550-10	550	115																
PR-0B-600-10	600	125																
PR-0B-250-18*	250																	
PR-0B-300-18*	300																	
PR-0B-350-18*	350	100		niepełny partial неполное неповний	25	szary gray серый сірий	stal steel сталь сталь											
PR-0B-400-18*	400																	
PR-0B-450-18*	450																	
PR-0B-500-18*	500	110																
PR-0B-550-18*	550	115																
PR-0B-600-18*	600	125																



FRIENDLY

Prowadnica rolkowa 0B  
Euro roller slide 0B  
Роликовая направляющая 0B  
Направляюча роликова 0B



		 L mm	 AV mm		 kg			
PR-0B-300-10-Z		300	100	niepełny partial неполное неповний	20	biały white белый білий	stal steel сталь	
PR-0B-350-10-Z		350						
PR-0B-400-10-Z		400						
PR-0B-450-10-Z		450						
PR-0B-350-18-Z*		350						szary gray серый сірий
PR-0B-450-80-Z		450						



\*Produkt dostępny na indywidualne zamówienie / Available for special orders / Товар доступен под заказ / Продукт доступний під індивідуальне замовлення

Metalbox MP  
Metalbox MP  
Metalbox MP  
Система шухляди Металбокс MP



Wymiary montażowe mocowania frontu  
Front mounting dimensions  
Установочные размеры крепления фасада  
Монтажні розміри кріплення фасаду

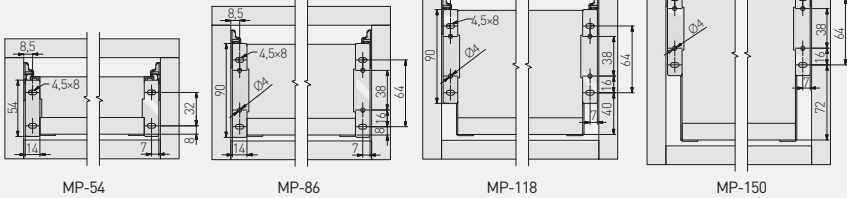





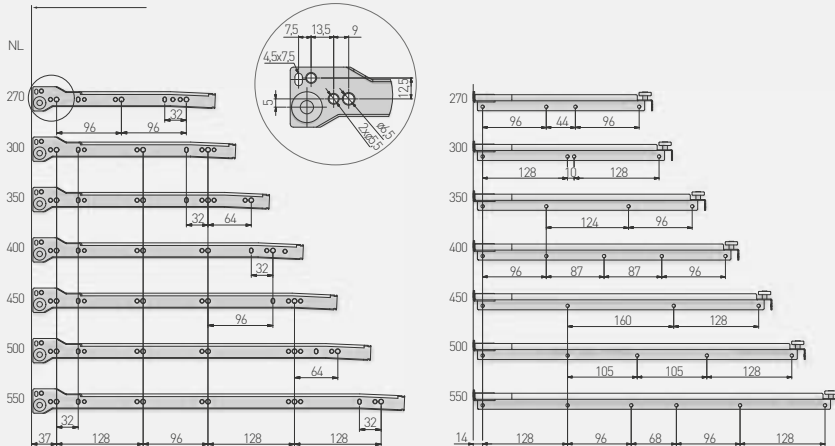





Rozstaw otworów montażowych  
Mounting dimensions  
Монтажні отвори  
Відстань між монтажними отворами

krawędź szafki / cabinet edge / край шкафа / боковина шафи





FRIENDLY

	 H mm	 L mm	 AV mm		 kg			
MP-054350-10	54	350	88	niepełny partial неполное неповний	25	lakier lacquer лак лак	biały white белый білий	
MP-054400-10		400	98					
MP-054450-10		450						
MP-054500-10		500						
MP-054450-80		450						
MP-054500-80		500						
MP-086270-10	86	270					88	
MP-086300-10		300						
MP-086350-10		350						
MP-086400-10		400	98					
MP-086450-10		450						
MP-086500-10		500						
MP-086550-10		550	118					
MP-086350-80		350	88					
MP-086400-80		400	98					
MP-086450-80		450						
MP-086500-80		500						
MP-118350-10		118	350				88	
MP-118400-10	400		98					
MP-118450-10	450							
MP-118500-10	500							
MP-150270-10	150	270	88					
MP-150300-10		300						
MP-150350-10		350						
MP-150400-10		400	98					
MP-150450-10		450						
MP-150500-10		500						
MP-150550-10		550	118					
MP-150350-80		350	88					
MP-150400-80		400	98					
MP-150450-80		450						
MP-150500-80		500						

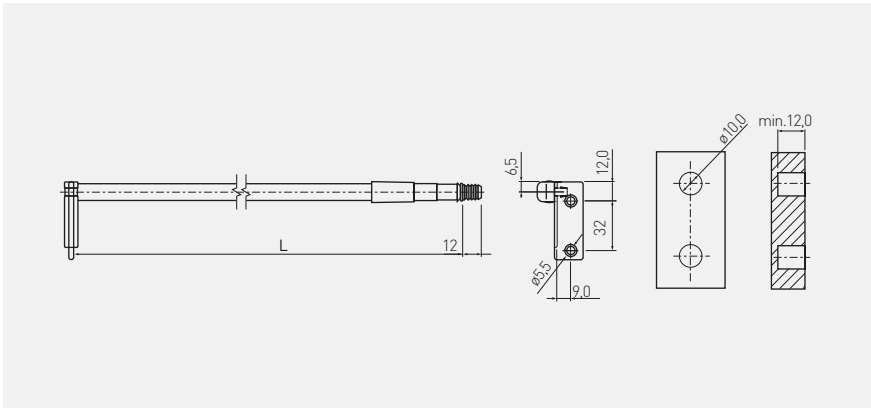
Reling z uchwytem ścianki tylnej lewy / prawy  
 Rail with back panel connector left / right  
 Релинг с креплением для задней стенки левый / правый  
 Релінг з кріпленням для задньої стінки лівий/правий



	 mm	
RS-SZ-400-10	393 / 404	biały white белый білий
RS-SZ-450-10	443 / 454	
RS-SZ-500-10	493 / 504	

L – długość rzeczywista relingu mieszcząca się w przedziale [Lmin.; Lmax.] / actual length is within the range [Lmin.; Lmax.] / фактическая длина релинга в пределах [Lмин.; Lмакс.] / L - фактична довжина рейлінгу в діапазоні [Lmin.; Lmax.]



Spowalnicz do prowadnic rolkowych oraz szuflad typu Metalbox 350-550 mm  
 Soft closing device for euro roller slide and Metalbox 350-550 mm  
 Доводчик для роликовых направляющих и Металбоксов 350-550 мм  
 Сповільнювач до роликових направляючих та шухляд Металбокс 350-550 мм



			
AM-MBSOFT-P2	25	szary gray серый сірий	tworzywo plastic пластмасса пластик

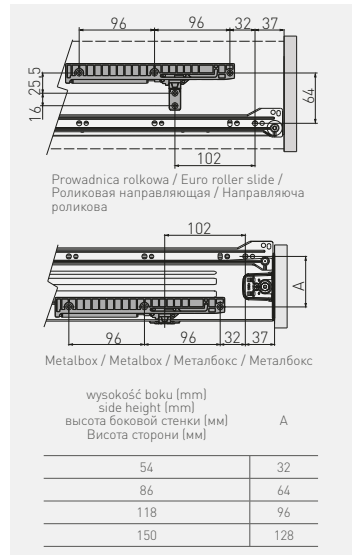

Rollka stabilizująca  
 Drawer stabilizer  
 Стабилизирующий ролик  
 Ролик меблевий стабілізаційний

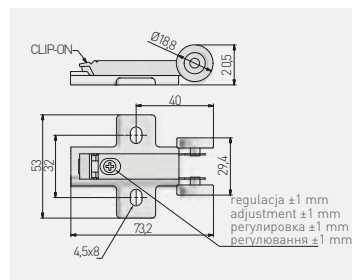

Do szuflad skrzyniowych wyposażonych w prowadnice push to open  
 For drawers with push to open  
 Для ящиков с направляющими push to open  
 Для шухляд скринькових з направляючими push to open

		
PB-D-P20STAB	nikiel / nickel / никель / нikelь	stal / steel / сталь / сталь



## AXIS PRO

Skład zestawu  
Set  
Комплектация  
Склад набору

MOCOWANIE ŚCIANKI TYLNEJ  
niskie / średnie / wysokie / bardzo wysokie  
антрацитовый / белый

BACK PANEL CONNECTOR  
low / medium / high / very high  
anthracite / white

КРЕПЛЕНИЕ ЗАДНЕЙ СТЕНКИ  
низкий / средний / высокий вариант / очень высокий  
антрацитовый / белый

КРЕПЛЕННЯ ЗАДНЬОЇ СТІНКИ  
низька / середня / висока / дуже висока  
антрацит/білий

ultracienki płaszcz boczny  
ultra thin drawer sides  
ультратонкие боковины  
Ультра -висока бічна пальто

ZASŁEPKA OTWORÓW REGULACYJNYCH  
antracytowy / biały  
COVER CAP  
anthracite / white  
ЗАГЛУШКИ ДЛЯ ОТВЕРСТИЙ  
антрацитовый / белый  
ЗАГЛУШКА ДЛЯ РЕГУЛЯЦІЙНИХ ОТВОРІВ  
антрацит/білий

MOCOWANIE FRONTU + WKRETY  
FRONT CONNECTOR + SCREWS  
КРЕПЛЕНИЕ ФАСАДА + ШУРУПЫ  
МОНТАЖ ФАСАДУ + шурупы

PROWADNICA  
L = 300-550 mm  
SLIDE  
L = 300-550 mm  
НАПРАВЛЯЮЩАЯ  
L = 300-550 mm  
НАПРАВЛЯЮЧА  
L=300-550 mm

BOX SZUFLADY  
antracytowy / biały  
L = 300-550 mm  
DRAWER SIDE  
anthracite / white  
L = 300-550 mm  
БОКОВЫЕ СТЕНКИ  
антрацитовый / белый  
L = 300-550 mm  
БОКОВИНА  
ЯЩИКУ  
антрацит/білий  
L = 300-550 mm





## AXIS PRO

Komplet szuflady niskiej A  
 Low drawer set A  
 Низкий ящик A  
 Комплект шухляди низької А

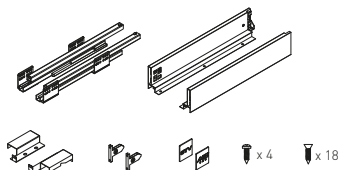

PB-AXISPRO-KPL250A	250	40		antracyt anthracite антрацит антрацит	lakier lacquer лак лак	stal steel сталь сталь
PB-AXISPRO-KPL300A	300					
PB-AXISPRO-KPL350A	350					
PB-AXISPRO-KPL400A	400					
PB-AXISPRO-KPL450A	450					
PB-AXISPRO-KPL500A	500					
PB-AXISPRO-KPL550A	550			biały white белый белый		
PB-AXISPRO-KPL600A	600					
PB-AXISPRO-KPL250A1	250					
PB-AXISPRO-KPL300A1	300					
PB-AXISPRO-KPL350A1	350					
PB-AXISPRO-KPL400A1	400					
PB-AXISPRO-KPL450A1	450					
PB-AXISPRO-KPL500A1	500					
PB-AXISPRO-KPL550A1	550					
PB-AXISPRO-KPL600A1	600					

## AXIS PRO

Komplet szuflady średniej B  
 Medium drawer set B  
 Средний ящик B  
 Комплект шухляди середньої В

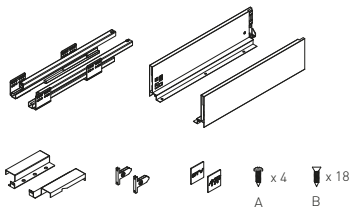

PB-AXISPRO-KPL250B	250	40		antracyt anthracite антрацит антрацит	lakier lacquer лак лак	stal steel сталь сталь
PB-AXISPRO-KPL300B	300					
PB-AXISPRO-KPL350B	350					
PB-AXISPRO-KPL400B	400					
PB-AXISPRO-KPL450B	450					
PB-AXISPRO-KPL500B	500					
PB-AXISPRO-KPL550B	550			biały white белый белый		
PB-AXISPRO-KPL600B	600					
PB-AXISPRO-KPL250B1	250					
PB-AXISPRO-KPL300B1	300					
PB-AXISPRO-KPL350B1	350					
PB-AXISPRO-KPL400B1	400					
PB-AXISPRO-KPL450B1	450					
PB-AXISPRO-KPL500B1	500					
PB-AXISPRO-KPL550B1	550					
PB-AXISPRO-KPL600B1	600					

## AXIS PRO

Komplet szuflady wysokiej C  
High drawer set C  
Высокий ящик C  
Комплект шухляди високої C

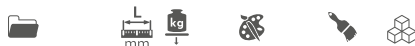
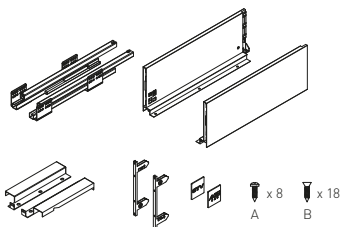

Model	Height (mm)	Color	Material
PB-AXISPRO-KPL250C	250	antracyt anthracite антрацит антрацит	lakier lacquer лак
PB-AXISPRO-KPL300C	300		
PB-AXISPRO-KPL350C	350		
PB-AXISPRO-KPL400C	400		
PB-AXISPRO-KPL450C	450		
PB-AXISPRO-KPL500C	500		
PB-AXISPRO-KPL550C	550		
PB-AXISPRO-KPL600C	600		
PB-AXISPRO-KPL250C1	250		
PB-AXISPRO-KPL300C1	300		
PB-AXISPRO-KPL350C1	350		
PB-AXISPRO-KPL400C1	400		
PB-AXISPRO-KPL450C1	450		
PB-AXISPRO-KPL500C1	500		
PB-AXISPRO-KPL550C1	550		
PB-AXISPRO-KPL600C1	600		

## AXIS PRO

Komplet szuflady bardzo wysokiej D  
Very high drawer set D  
Очень высокий ящик D  
Комплект шухляди дуже високої D

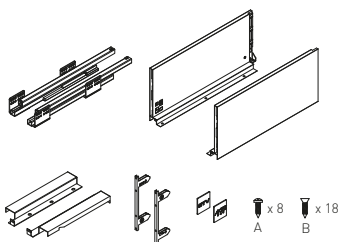





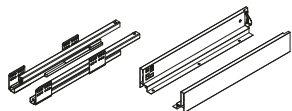

Model	Height (mm)	Color	Material
PB-AXISPRO-KPL250D	250	antracyt anthracite антрацит антрацит	lakier lacquer лак
PB-AXISPRO-KPL300D	300		
PB-AXISPRO-KPL350D	350		
PB-AXISPRO-KPL400D	400		
PB-AXISPRO-KPL450D	450		
PB-AXISPRO-KPL500D	500		
PB-AXISPRO-KPL550D	550		
PB-AXISPRO-KPL600D	600		
PB-AXISPRO-KPL250D1	250		
PB-AXISPRO-KPL300D1	300		
PB-AXISPRO-KPL350D1	350		
PB-AXISPRO-KPL400D1	400		
PB-AXISPRO-KPL450D1	450		
PB-AXISPRO-KPL500D1	500		
PB-AXISPRO-KPL550D1	550		
PB-AXISPRO-KPL600D1	600		

**AXIS PRO**

Komplet szuflady ekstra niskiej  
Very low drawer set  
Набор очень низких ящиков  
Комплект шухляди дуже низької







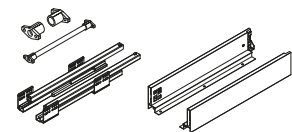

		 L mm	 kg ↓			
PB-AXISPRO-KPL69-450-60		450	40	antracyt anthracite антрацит	lakier lacquer лак	stal steel сталь
PB-AXISPRO-KPL69-500-60		500				
PB-AXISPRO-KPL69-450-10		450		biały white белый		
PB-AXISPRO-KPL69-500-10		500		biały white белый		

**AXIS PRO PUSH TO OPEN**

Komplet szuflady niskiej A  
Low drawer set A  
Низкий ящик A  
Комплект шухляди низької A

**NEW**

		 L mm	 kg ↓			
PB-AXISPRO-P20-KPL250A		250	40	antracyt anthracite антрацит	lakier lacquer лак	stal steel сталь
PB-AXISPRO-P20-KPL300A		300				
PB-AXISPRO-P20-KPL350A		350				
PB-AXISPRO-P20-KPL400A		400				
PB-AXISPRO-P20-KPL450A		450				
PB-AXISPRO-P20-KPL500A		500		biały white белый		
PB-AXISPRO-P20-KPL550A		550				
PB-AXISPRO-P20-KPL600A		600				
PB-AXISPRO-P20-KPL250A1		250				
PB-AXISPRO-P20-KPL300A1		300				
PB-AXISPRO-P20-KPL350A1		350				
PB-AXISPRO-P20-KPL400A1		400				
PB-AXISPRO-P20-KPL450A1		450				
PB-AXISPRO-P20-KPL500A1		500				
PB-AXISPRO-P20-KPL550A1		550				
PB-AXISPRO-P20-KPL600A1		600				
PB-AXISPRO-SYNCHRO-P20		1100	-	-	-	-
PB-AXISPRO-SYNCHRO-P20-MOC		-	-	-	-	-



## AXIS PRO PUSH TO OPEN

Komplet szuflady średniej B  
Medium drawer set B  
Средний ящик B  
Комплект шухляди середньої B

NEW

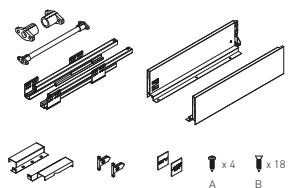

	L mm	kg			
PB-AXISPRO-P20-KPL250B	250	40	-	-	-
PB-AXISPRO-P20-KPL300B	300				
PB-AXISPRO-P20-KPL350B	350				
PB-AXISPRO-P20-KPL400B	400				
PB-AXISPRO-P20-KPL450B	450				
PB-AXISPRO-P20-KPL500B	500				
PB-AXISPRO-P20-KPL550B	550				
PB-AXISPRO-P20-KPL600B	600				
PB-AXISPRO-P20-KPL250B1	250				
PB-AXISPRO-P20-KPL300B1	300				
PB-AXISPRO-P20-KPL350B1	350				
PB-AXISPRO-P20-KPL400B1	400				
PB-AXISPRO-P20-KPL450B1	450				
PB-AXISPRO-P20-KPL500B1	500				
PB-AXISPRO-P20-KPL550B1	550				
PB-AXISPRO-P20-KPL600B1	600				
PB-AXISPRO-SYNCHRO-P20	1100	-	-	-	-
PB-AXISPRO-SYNCHRO-P20-MOC	-	-	-	-	-



## AXIS PRO PUSH TO OPEN

Komplet szuflady wysokiej C  
High drawer set C  
Высокий ящик C  
Комплект шухляди високої C

NEW

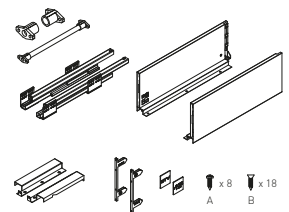

	L mm	kg			
PB-AXISPRO-P20-KPL250C	250	40	-	-	-
PB-AXISPRO-P20-KPL300C	300				
PB-AXISPRO-P20-KPL350C	350				
PB-AXISPRO-P20-KPL400C	400				
PB-AXISPRO-P20-KPL450C	450				
PB-AXISPRO-P20-KPL500C	500				
PB-AXISPRO-P20-KPL550C	550				
PB-AXISPRO-P20-KPL600C	600				
PB-AXISPRO-P20-KPL250C1	250				
PB-AXISPRO-P20-KPL300C1	300				
PB-AXISPRO-P20-KPL350C1	350				
PB-AXISPRO-P20-KPL400C1	400				
PB-AXISPRO-P20-KPL450C1	450				
PB-AXISPRO-P20-KPL500C1	500				
PB-AXISPRO-P20-KPL550C1	550				
PB-AXISPRO-P20-KPL600C1	600				
PB-AXISPRO-SYNCHRO-P20	1100	-	-	-	-
PB-AXISPRO-SYNCHRO-P20-MOC	-	-	-	-	-



## AXIS PRO PUSH TO OPEN

Komplet szuflady bardzo wysokiej D  
Very high drawer set D  
Очень высокий ящик D  
Комплект шухляди дуже високої D

NEW

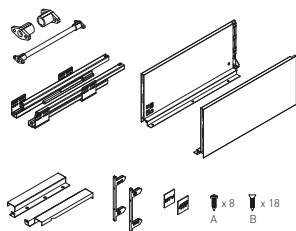

PB-AXISPRO-P20-KPL250D	250	40	-	-	-	-
PB-AXISPRO-P20-KPL300D	300					
PB-AXISPRO-P20-KPL350D	350					
PB-AXISPRO-P20-KPL400D	400					
PB-AXISPRO-P20-KPL450D	450					
PB-AXISPRO-P20-KPL500D	500					
PB-AXISPRO-P20-KPL550D	550					
PB-AXISPRO-P20-KPL600D	600					
PB-AXISPRO-P20-KPL250D1	250					
PB-AXISPRO-P20-KPL300D1	300					
PB-AXISPRO-P20-KPL350D1	350	-	-	-	-	-
PB-AXISPRO-P20-KPL400D1	400					
PB-AXISPRO-P20-KPL450D1	450					
PB-AXISPRO-P20-KPL500D1	500					
PB-AXISPRO-P20-KPL550D1	550					
PB-AXISPRO-P20-KPL600D1	600					
PB-AXISPRO-P20-KPL250D1	250					
PB-AXISPRO-P20-KPL300D1	300					
PB-AXISPRO-P20-KPL350D1	350					
PB-AXISPRO-P20-KPL400D1	400					
PB-AXISPRO-P20-KPL450D1	450					
PB-AXISPRO-P20-KPL500D1	500					
PB-AXISPRO-P20-KPL550D1	550					
PB-AXISPRO-P20-KPL600D1	600					
PB-AXISPRO-SYNCHRO-P20	1100	-	-	-	-	-
PB-AXISPRO-SYNCHRO-P20-MOC	-	-	-	-	-	-



Złączka frontu wewnętrznego niska

Inner front connector low

Соединитель передней панели, низкий

З'єднання до внутрішнього фасаду низька

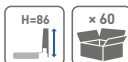
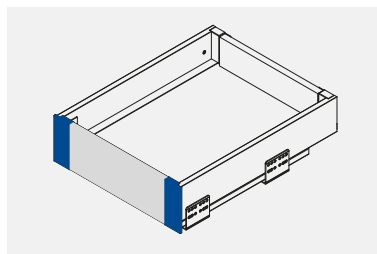

PB-AXISPRO-WEWMOCA		antracyt anthracite антрацит	stal steel сталь
PB-AXISPRO-WEWMOCA1		biały white белый	stal steel сталь

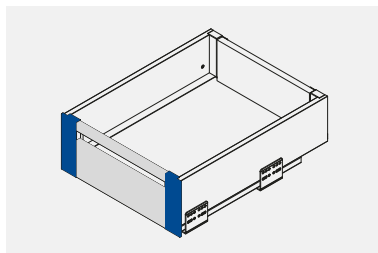

Złączka frontu wewnętrznego średnia  
 Inner front connector medium  
 Соединитель передней панели, средний  
 З'єднання до внутрішнього фасаду середня



			
PB-AXISPRO-WEWMOCB		antracyt anthracite антрацит	stal steel сталь
PB-AXISPRO-WEWMOCB1		biały white белый	

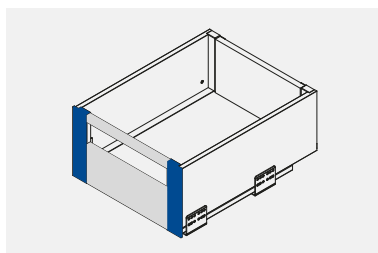

Złączka frontu wewnętrznego wysoka  
 Inner front connector high  
 Соединитель передней панели, высокий  
 З'єднання до внутрішнього фасаду висока



			
PB-AXISPRO-WEWMOCB		antracyt anthracite антрацит	stal steel сталь
PB-AXISPRO-WEWMOCB1		biały white белый	

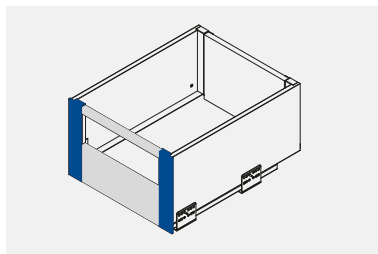



Złączka frontu wewnętrzznego bardzo wysoka  
 Inner front connector very high  
 Соединитель передней панели, очень высокий  
 З'єднання до внутрішнього фасаду дуже висока

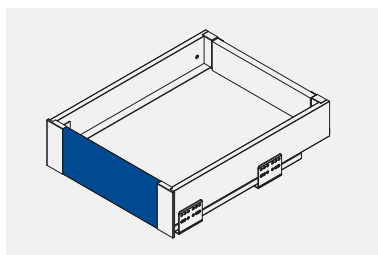

			
PB-AXISPRO-WEWMOCD		antracyt anthracite антрацит	stal steel сталь
PB-AXISPRO-WEWMOCD1		biały white белый	





Zestaw do szuflady wewnętrznej niskiej  
 Set for low inside drawer  
 Набор для внутреннего нижнего ящика  
 Комплект для внутрішньої шухляди низької

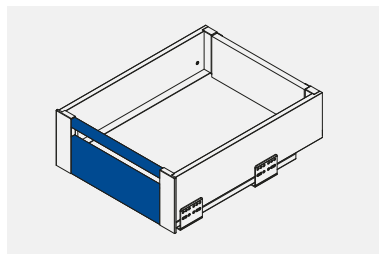

		 H mm	 L mm		
PB-AXISPRO-ZESWEW-A AXISPRO		110	1200	antracyt anthracite антрацит	stal steel сталь
PB-AXISPRO-ZESWEW-A1 AXISPRO				biały white белый	





Zestaw do szuflady wewnętrznej średniej  
 Set for medium inside drawer  
 Набор для среднего внутреннего ящика  
 Комплект для внутрішньої шухляди середньої

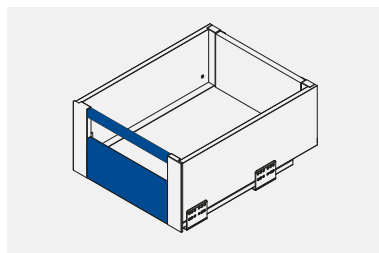

	 H mm	 L mm		
PB-AXISPRO-ZESWEW-B AXISPRO	95	1200	antracyt anthracite антрацит	stal steel сталь
PB-AXISPRO-ZESWEW-B1 AXISPRO			biały white белый	

Zestaw do szuflady wewnętrznej wysokiej  
 Set for high inside drawer  
 Набор для внутреннего высокого ящика  
 Комплект для внутрішньої шухляди високої



	 H mm	 L mm		
PB-AXISPRO-ZESWEW-C AXISPRO	110	1200	antracyt anthracite антрацит	stal steel сталь
PB-AXISPRO-ZESWEW-C1 AXISPRO			biały white белый	

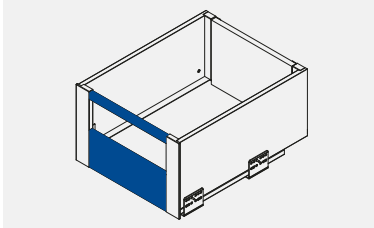

Zestaw do szuflady wewnętrznej bardzo wysokiej  
 Set for very high inside drawer  
 Набор для очень высокого внутреннего ящика  
 Комплект для внутрішньої шухляди дуже високої

R=110 × 20

PB-AXISPRO-ZESWEW-D AXISPRO	110	1200	antracyt / anthracite / антрацит / антрацит	stal steel сталь
PB-AXISPRO-ZESWEW-D1 AXISPRO			biały / white / белый / білий	

Reling wzdużny kwadratowy  
 Square longitudinal railing  
 Квадратные продольные рейлинги  
 Релінг повздовжній квадратний

× 20

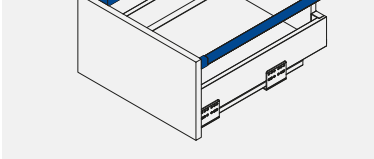
PB-AXISPRO-RELKW300	300	antracyt anthracite антрацит антрацит	stal steel сталь	PB-AXISPRO-RELKW300-10	300	biały white белый білий	stal steel сталь
PB-AXISPRO-RELKW350	350			PB-AXISPRO-RELKW350-10	350		
PB-AXISPRO-RELKW400	400			PB-AXISPRO-RELKW400-10	400		
PB-AXISPRO-RELKW450	450			PB-AXISPRO-RELKW450-10	450		
PB-AXISPRO-RELKW500	500			PB-AXISPRO-RELKW500-10	500		
PB-AXISPRO-RELKW550	550			PB-AXISPRO-RELKW550-10	550		

Znacznik do mocowania frontów AxisPro  
 Marker for fixing AxisPro front panels  
 Маркер для монтажа фасадов AxisPro  
 Маркер для кріплення фасадів AxisPro



PB-AXISPRO-ZNACZ-FRONT	tworzywo plastic пластмасса пластик
------------------------	--

## Modern Box PRO

Skład zestawu  
Set  
Комплектация  
Склад набору

RELING WZDŁUŻNY  
antracytowy / biały  
L = 300-550 mm

LONGITUDINAL RAIL  
anthracite / white  
L = 300-550 mm

ПРОДОЛЬНЫЙ РЕЙЛИНГ  
антрацитовый / белый  
L = 300-550 мм

РЕЙЛИНГ ПОЗДОВЖНИЙ L = від 300-550 мм антрацит/білий

Złącza ścianki tylnej  
Back panel connector  
Держатель задньої стінки  
3'єднання задньої стінки

MOCOWANIE FRONTU + WKRETY  
FRONT CONNECTOR + SCREWS  
КРЕПЛЕНИЕ ФАСАДА + ШУРУПЫ  
МОНТАЖ ФАСАДУ + шурупы

ZASŁEPKA OTWORÓW REGULACYJNYCH  
antracytowy / biały  
COVER CAP  
anthracite / white  
ЗАГЛУШКИ ДЛЯ ОТВЕРСТИЙ  
антрацитовый / белый  
ЗАГЛУШКА ДЛЯ РЕГУЛЯЦІЙНИХ ОТВОРІВ  
антрацит/білий

PROWADNICA  
L = 300-550 mm  
SLIDE  
L = 300-550 mm  
НАПРАВЛЯЮЩАЯ  
L = 300-550 mm  
НАПРАВЛЯЮЧА  
L=300-550 мм

BOK SZUFLADY  
antracytowy / biały  
L = 300-550 mm  
DRAWER SIDE  
anthracite / white  
L = 300-550 mm  
БОКОВЫЕ СТЕНКИ  
антрацитовый / белый  
L = 300-550 mm  
БОКОВИНА  
ЯЩИКУ  
антрацит/білий  
L = 300-550 мм



## Modern Box PRO





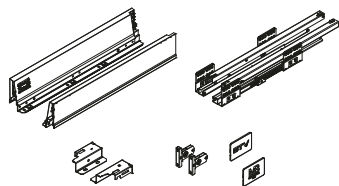

Komplet szuflady niskiej A

Low drawer set A

Низкий ящик A

Комплект шухляди низької А



		 L mm	 kg				
PB-MBPRO-KPL300A	300	40		antracyt anthracite антрацит	lakier lacquer лак	stal steel сталь	
PB-MBPRO-KPL350A	350						
PB-MBPRO-KPL400A	400						
PB-MBPRO-KPL450A	450						
PB-MBPRO-KPL500A	500						
PB-MBPRO-KPL550A	550						
PB-MBPRO-KPL300A1	300						biały white белый
PB-MBPRO-KPL350A1	350						
PB-MBPRO-KPL400A1	400						
PB-MBPRO-KPL450A1	450						
PB-MBPRO-KPL500A1	500						
PB-MBPRO-KPL550A1	550						



## Modern Box PRO





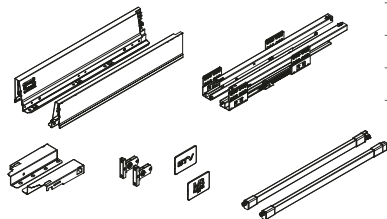

Komplet szuflady średniej B

Medium drawer set B

Средний ящик B

Комплект шухляди середньої В









		 L mm	 kg				
PB-MBPRO-KPL300B	300	40		antracyt anthracite антрацит	lakier lacquer лак	stal steel сталь	
PB-MBPRO-KPL350B	350						
PB-MBPRO-KPL400B	400						
PB-MBPRO-KPL450B	450						
PB-MBPRO-KPL500B	500						
PB-MBPRO-KPL550B	550						
PB-MBPRO-KPL300B1	300						biały white белый
PB-MBPRO-KPL350B1	350						
PB-MBPRO-KPL400B1	400						
PB-MBPRO-KPL450B1	450						
PB-MBPRO-KPL500B1	500						
PB-MBPRO-KPL550B1	550						

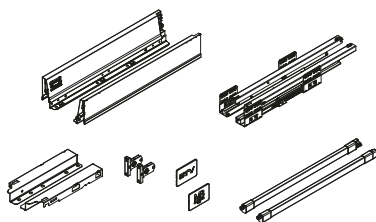

## Modern Box PRO

Komplet szuflady wysokiej C  
High drawer set C  
Высокий ящик C  
Комплект шухляди високої C







						
PB-MBPRO-KPL300C	300	40	antracyt anthracite антрацит	lakier lacquer лак	stal steel сталь	
PB-MBPRO-KPL350C	350					
PB-MBPRO-KPL400C	400					
PB-MBPRO-KPL450C	450					
PB-MBPRO-KPL500C	500					
PB-MBPRO-KPL550C	550					
PB-MBPRO-KPL300C1	300					biały white белый
PB-MBPRO-KPL350C1	350					
PB-MBPRO-KPL400C1	400					
PB-MBPRO-KPL450C1	450					
PB-MBPRO-KPL500C1	500					
PB-MBPRO-KPL550C1	550					



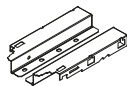
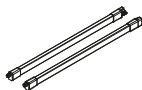

\*Опція „D” – 167  
\*Option „D” – 167  
\*Вариант „D” – 167  
\*Варіант „D” – 167



Powiązane produkty  
Related products  
Сопутствующие продукты:  
Супутні продукти







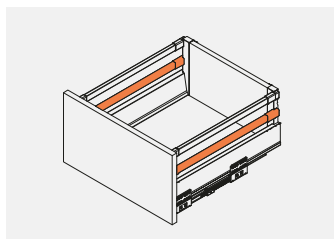

			
PB-MBPRO-KPL300A	PB-MBPRO-KPL300A1	300	antracyt anthracite антрацит
PB-MBPRO-KPL350A	PB-MBPRO-KPL350A1	350	
PB-MBPRO-KPL400A	PB-MBPRO-KPL400A1	400	
PB-MBPRO-KPL450A	PB-MBPRO-KPL450A1	450	
PB-MBPRO-KPL500A	PB-MBPRO-KPL500A1	500	
PB-MBPRO-KPL550A	PB-MBPRO-KPL550A1	550	
PB-MBPRO-RELKW300	PB-MBPRO-RELKW300-10	300	biały white белый
PB-MBPRO-RELKW350	PB-MBPRO-RELKW350-10	350	
PB-MBPRO-RELKW400	PB-MBPRO-RELKW400-10	400	
PB-MBPRO-RELKW450	PB-MBPRO-RELKW450-10	450	
PB-MBPRO-RELKW500	PB-MBPRO-RELKW500-10	500	
PB-MBPRO-RELKW550	PB-MBPRO-RELKW550-10	550	

					
PB-MBPRO-ZLATYLD	D	antracyt anthracite антрацит	lakier lacquer лак	stal steel сталь	
PB-MBPRO-ZLATYLD1		biały white белый			

Reling wzdużny  
Longitudinal drawer rail  
Продольный рейлинг  
Релінг повздовжній



	 mm	
PB-MBPRO-RELKW300	300	antracyt anthracite антрацит антрацит
PB-MBPRO-RELKW350	350	
PB-MBPRO-RELKW400	400	
PB-MBPRO-RELKW450	450	
PB-MBPRO-RELKW500	500	
PB-MBPRO-RELKW550	550	

	 mm	
PB-MBPRO-RELKW300-10	300	biały white белый білий
PB-MBPRO-RELKW350-10	350	
PB-MBPRO-RELKW400-10	400	
PB-MBPRO-RELKW450-10	450	
PB-MBPRO-RELKW500-10	500	
PB-MBPRO-RELKW550-10	550	



Złączka frontu wewnętrznego, niska  
Inner front connector, low  
Соединитель передней панели, низкий  
З'єднання до внутрішнього фасаду низька

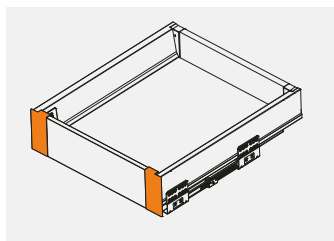



			
PB-MBPRO-WEWMOCA	szuflada niska A low drawer A низкий ящик A низький ящик A	antracyt / anthracite / антрацит / антрацит	tworzywo plastic пластмасса пластик
PB-MBPRO-WEWMOCA1		biały / white / белый / білий	



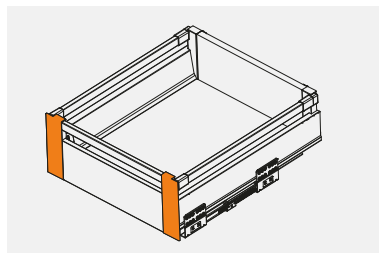



Złączka frontu wewnętrznego średnia  
 Inner front connector medium  
 Соединитель передней панели, средний  
 З'єднання до внутрішнього фасаду середня

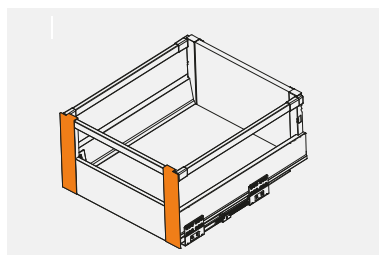

			
PB-MBPRO-WEWMOCB	antracyt / anthracite / антрацит / антрацит	stal steel сталь	
PB-MBPRO-WEWMOCB1	biały / white / белый / білий		

Złączka frontu wewnętrznego wysoka  
 Inner front connector high  
 Соединитель передней панели, высокий  
 З'єднання до внутрішнього фасаду висока



			
PB-MBPRO-WEWMOCB	antracyt / anthracite / антрацит / антрацит	stal steel сталь	
PB-MBPRO-WEWMOCB1	biały / white / белый / білий		

Złączka frontu 167 „D”  
 Front connector 167 „D”  
 Соединитель панели 167 „D”  
 З'єднання передньої панелі 167 „D”

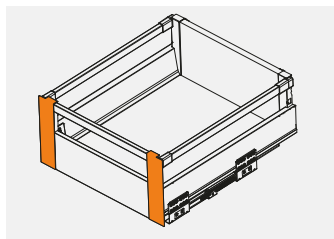

PB-MBPRO-WEWM0CD	antracyt / anthracite / антрацит / антрацит	stal steel сталь
PB-MBPRO-WEWM0CD1	biały / white / белый / білий	stal steel сталь

Złączka ścianki tylnej, niska  
 Back panel connector, low  
 Держатель задньої стінки, низкий  
 З'єднання задньої стінки низька

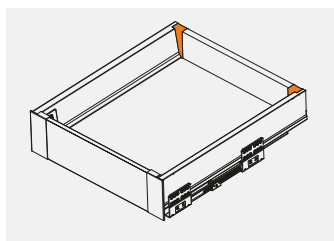

PB-MBPRO-ZLATYLA	antracyt / anthracite / антрацит / антрацит	stal steel сталь
PB-MBPRO-ZLATYLA1	biały / white / белый / білий	stal steel сталь

Złączka ścianki tylnej, średnia  
 Back panel connector, medium  
 Держатель задньої стінки, середній  
 З'єднання задньої стінки середня

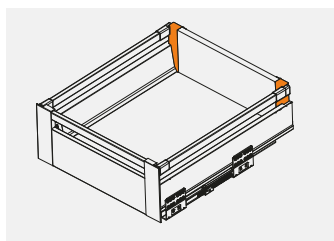

PB-MBPRO-ZLATYLB	antracyt / anthracite / антрацит / антрацит	stal steel сталь
PB-MBPRO-ZLATYLB1	biały / white / белый / білий	

Złączka ścianki tylnej, wysoka  
 Back panel connector, high  
 Держатель задньої стінки, високий  
 З'єднання задньої стінки висока

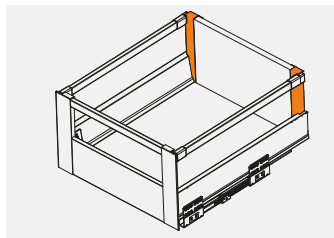

PB-MBPRO-ZLATYLC	antracyt / anthracite / антрацит / антрацит	stal steel сталь
PB-MBPRO-ZLATYLC1	biały / white / белый / білий	



Złączka ścianki tylnej, wysoka  
 Back panel connector, high  
 Держатель задней стенки, высокий  
 З'єднання задньої стінки висока

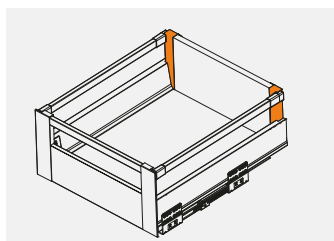

PB-MBPRO-ZLATYLD	antracyt / anthracite / антрацит / антрацит	stal steel сталь
PB-MBPRO-ZLATYLD1	biały / white / белый / білий	

Mocowanie relingu do podwyższonej ścianki tylnej  
 Back panel connector for rails, additional  
 Соединитель задней стенки для рейлингов, дополнительная  
 Кріплення релінгу до піднесеної задньої стінки

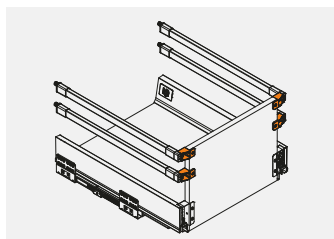

PB-MBPRO-MOCRELYL	antracyt / anthracite / антрацит / антрацит	stal steel сталь
PB-MBPRO-MOCRELYL1	biały / white / белый / білий	

Zestaw do szuflady wewnętrznej niskiej  
 Set for low inner drawer  
 Комплект для низкого внутреннего ящика  
 Комплект до шухляди внутрішньої низької

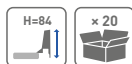
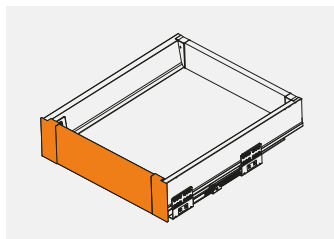

		
PB-MBPRO-ZESWEW-A	antracyt / anthracite / антрацит / антрацит	tworzywo plastic пластмасса пластик
PB-MBPRO-ZESWEW-A1	biały / white / белый / білий	

Zestaw do szuflady wewnętrznej średniej  
 Set for medium inner drawer  
 Комплект для внутреннего среднего выдвижного ящика  
 Комплект до шухляди внутрішньої середньої

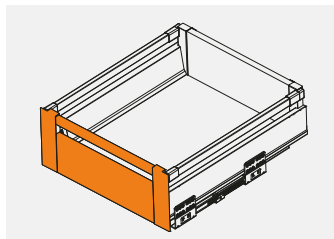

		
PB-MBPRO-ZESWEW-B	antracyt / anthracite / антрацит / антрацит	tworzywo plastic пластмасса пластик
PB-MBPRO-ZESWEW-B1	biały / white / белый / білий	

Zestaw do szuflady wewnętrznej wysokiej  
 Set for high inner drawer  
 Комплект для внутреннего высокого ящика  
 Комплект до шухляди внутрішньої високої

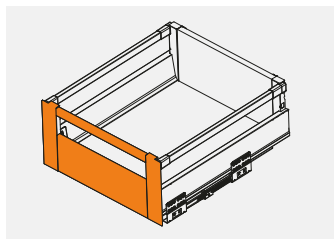

PB-MBPRO-ZESWEW-C	antracyt / anthracite / антрацит / антрацит	tworzywo plastic пластмасса пластик
PB-MBPRO-ZESWEW-C1	biały / white / белый / білий	

Zestaw do szuflady wewnętrznej bardzo wysokiej  
 Set for very high inner drawer  
 Комплект для внутреннего экстрас высокого ящика  
 Комплект до шухляди внутрішньої дуже високої

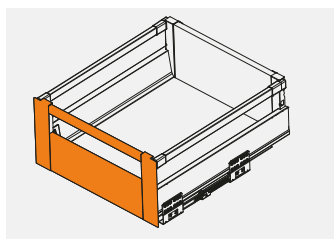

PB-MBPRO-ZESWEW-D	antracyt / anthracite / антрацит / антрацит	tworzywo plastic пластмасса пластик
PB-MBPRO-ZESWEW-D1	biały / white / белый / білий	

## Modern Box Square

Skład zestawu  
Set  
Комплектация  
Склад набору

### MOCOWANIE ŚCIANKI TYLNEJ

niskie / średnie / wysokie  
szare / białe

### BACK PANEL CONNECTOR

low / medium / high  
gray / white

### КРЕПЛЕНИЕ ЗАДНЕЙ СТЕНКИ

низкий / средний / высокий вариант  
серый / белый

КРЕПЛЕННЯ ЗАДНЬОЇ СТІНКИ низька  
/ середня / висока / дуже висока сірий  
/ білий

### RELING WZDŁUŻNY

szary / biały  
L = 250-550 mm

### LONGITUDINAL RAIL

gray / white  
L = 250-550 mm

### ПРОДОЛЬНЫЙ РЕЙЛИНГ

серый / белый  
L = 250-550 мм

РЕЙЛИНГ ПОЗДОВЖНІЙ L = від 250-  
550 мм сірий/білий

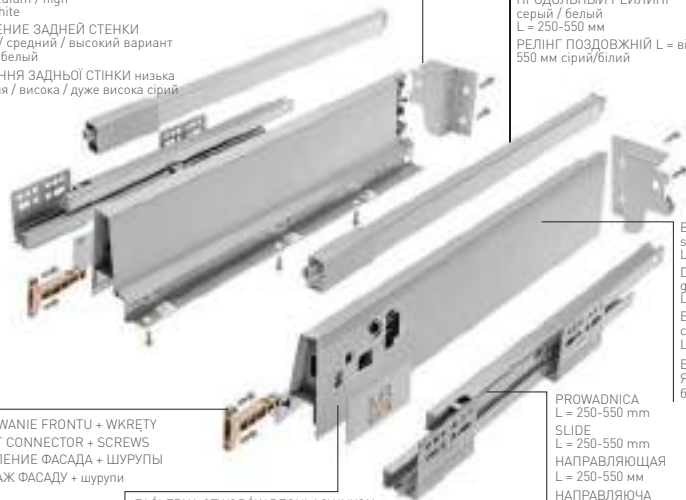

### MOCOWANIE FRONTU + WKRETY

FRONT CONNECTOR + SCREWS

КРЕПЛЕНИЕ ФАСАДА + ШУРУПЫ

МОНТАЖ ФАСАДУ + шурупы

### BOX SZUFLADY

szary / biały  
L = 250-550 mm

### DRAWER SIDE

gray / white  
L = 250-550 mm

### БОКОВЫЕ СТЕНКИ

серый / белый  
L = 250-550 мм

### БІКОВИНА

ЯЩИКА сірий/  
білий

### PROWADNICA

L = 250-550 mm

### SLIDE

L = 250-550 mm

### НАПРАВЛЯЮЩАЯ

L = 250-550 mm

### НАПРАВЛЯЮЧА

L=250-550 мм

### ZASŁEPKA OTWORÓW REGULACYJNYCH

szara / biała

### COVER CAP

gray / white

### ЗАГЛУШКИ ДЛЯ ОТВЕРСТИЙ

серый / белый

### ЗАГЛУШКА ДЛЯ РЕГУЛЯЦІЙНИХ ОТВОРІВ

сірий/білий



### Modern Box Square

Komplet szuflady niskiej A

Low drawer set A

Низкий ящик A

Комплект шухляди низької А

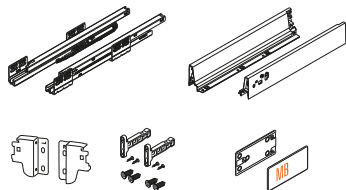

PB-KW-KPL250A	250	40	szary gray серый сірий	lakier lacquer лак	stal steel сталь
PB-KW-KPL300A	300				
PB-KW-KPL350A	350				
PB-KW-KPL400A	400				
PB-KW-KPL450A	450				
PB-KW-KPL500A	500				
PB-KW-KPL550A	550		biały white белый білий	lakier lacquer лак	stal steel сталь
PB-KW-KPL600A	600				
PB-KW-KPL250A1	250				
PB-KW-KPL300A1	300				
PB-KW-KPL350A1	350				
PB-KW-KPL400A1	400				
PB-KW-KPL450A1	450				
PB-KW-KPL500A1	500				
PB-KW-KPL550A1	550				
PB-KW-KPL600A1	600				

### Modern Box Square

Komplet szuflady średniej B

Medium drawer set B

Средний ящик B

Комплект шухляди середньої В

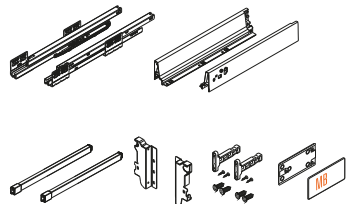

PB-KW-KPL250B	250	40	szary gray серый сірий	lakier lacquer лак	stal steel сталь
PB-KW-KPL300B	300				
PB-KW-KPL350B	350				
PB-KW-KPL400B	400				
PB-KW-KPL450B	450				
PB-KW-KPL500B	500				
PB-KW-KPL550B	550		biały white белый білий	lakier lacquer лак	stal steel сталь
PB-KW-KPL600B	600				
PB-KW-KPL250B1	250				
PB-KW-KPL300B1	300				
PB-KW-KPL350B1	350				
PB-KW-KPL400B1	400				
PB-KW-KPL450B1	450				
PB-KW-KPL500B1	500				
PB-KW-KPL550B1	550				
PB-KW-KPL600B1	600				

## Modern Box Square

Komplet szuflady wysokiej C  
High drawer set C  
Высокий ящик C  
Комплект шухляди високої C

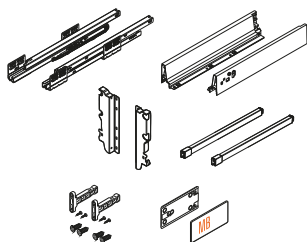

Model	Height (mm)	Weight (kg)	Color	Finish	Material				
PB-KW-KPL250C	250	40	szary gray серый сірий	lakier lacquer лак	stal steel сталь				
PB-KW-KPL300C	300								
PB-KW-KPL350C	350								
PB-KW-KPL400C	400								
PB-KW-KPL450C	450								
PB-KW-KPL500C	500								
PB-KW-KPL550C	550								
PB-KW-KPL600C	600								
PB-KW-KPL250C1	250					40	biały white белый білий	lakier lacquer лак	stal steel сталь
PB-KW-KPL300C1	300								
PB-KW-KPL350C1	350								
PB-KW-KPL400C1	400								
PB-KW-KPL450C1	450								
PB-KW-KPL500C1	500								
PB-KW-KPL550C1	550								
PB-KW-KPL600C1	600								



## Reling wzdużny

Longitudinal drawer rail  
Продольный рейлинг  
Рейлінг повздожній

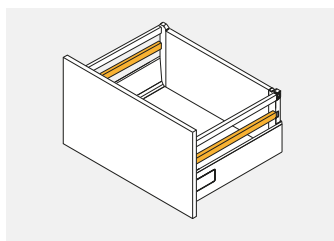

Model	Height (mm)	Color	Finish	Material
PB-D-RELKW350	350	szary gray серый сірий	lakier lacquer лак	stal steel сталь
PB-D-RELKW400	400			
PB-D-RELKW450	450			
PB-D-RELKW500	500			
PB-D-RELKW550	550			



Model	Height (mm)	Color	Finish	Material
PB-D-RELKW350-10	350	biały white белый білий	lakier lacquer лак	stal steel сталь
PB-D-RELKW400-10	400			
PB-D-RELKW450-10	450			
PB-D-RELKW500-10	500			
PB-D-RELKW550-10	550			



Złączka frontu wewnętrznego, niska  
 Inner front connector, low  
 Соединитель передней панели, низкий  
 З'єднання до внутрішнього фасаду низька

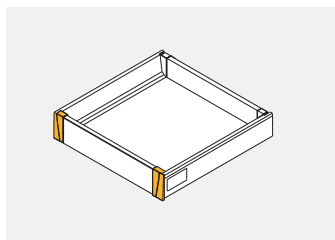

PB-D-WEWMOCA-KW	szuflada niska A low drawer A низкий ящик A низкий ящик A	szary / gray / серый / сірий	tworzywo plastic пластмасса пластик
PB-D-WEWMOCA-KW-10		biały / white / белый / білий	



Złączka frontu wewnętrznego, średnia  
 Inner front connector, medium  
 Соединитель передней панели, средний  
 З'єднання до внутрішнього фасаду середня

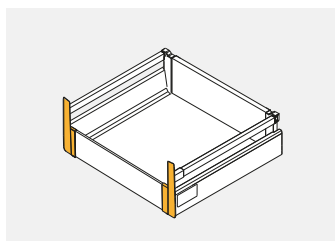

PB-D-WEWMOCB-KW	szuflada średnia B medium drawer B средний ящик B средний ящик B	szary / gray / серый / сірий	tworzywo plastic пластмасса пластик
PB-D-WEWMOCB-KW-10		biały / white / белый / білий	



Złączka frontu wewnętrzznego, wysoka  
 Inner front connector, high  
 Соединитель передней панели, высокий  
 З'єднання до внутрішнього фасаду висока

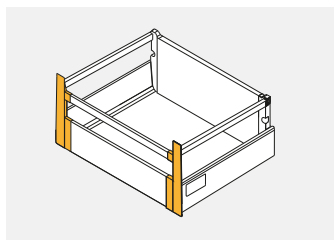

			
PB-D-WEWMOCC-KW	szuflada wysoka C high drawer C высокий ящик C високий ящик C	szary / gray / серый / сірий	tworzywo plastic пластмасса пластик
PB-D-WEWMOCC-KW-10		biały / white / белый / білий	



Zestaw do szuflady wewnętrznej wysokiej Modern Box Square  
 Set for high inside drawer Modern Box Square  
 Набор для внутреннего высокого ящика Modern Box Square  
 Комплект для внутрішньої шухляди високої Modern Box Square

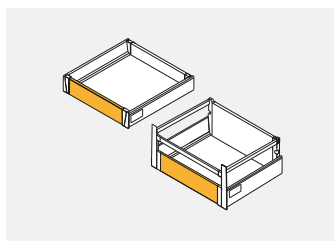

			
PB-D-ZESWEWKW-C	1100 mm	szary / gray / серый / сірий	aluminium, aluminium, алюминий, алюміній
PB-D-ZESWEWKW-C-10		biały / white / белый / білий	





Zestaw do organizacji szuflady wewnętrznej Modern Box Square  
 Set for inside drawer organization Modern Box Square  
 Комплект для внутренней организации ящиков Modern Box Square  
 Комплект для організації внутрішньої шухляди Modern Box Square

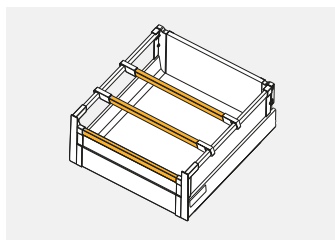

	 L mm		
PB-D-WEWORGKW-A	1100	szary / gray / серый / сірий	stal steel сталь сталь
PB-D-WEWORGKW-A-10		biały / white / белый / білий	



Łącznik relingu poprzecznego  
 Transverse rail connector  
 Соединитель поперечного рейлинга  
 Кріплення поперечного рейлінгу

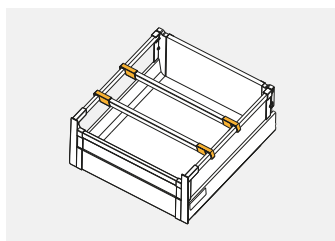

			
PB-D-ZR-KW-00	1 kpl. = 2 szt. 1 set = 2 pcs 1 комп. = 2 шт. 1 клп. = 2 шт.	szary / gray / серый / сірий	tworzywo plastic пластмасса пластик
PB-D-ZR-KW-10		biały / white / белый / білий	



Zestaw do organizacji szuflady wewnętrznej  
 Set for inside drawer organization  
 Комплект для внутренней организации ящиков  
 Комплект для організації внутрішньої шухляди

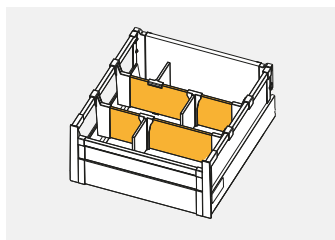

	 L mm		
PB-D-WEWORGKW-B	1100	szary / gray / серый / сірий	aluminium, aluminium, алюминий, алюміній
PB-D-WEWORGKW-B-10		biały / white / белый / білий	



Złączka do listwy poprzecznej  
 Transverse bar connector  
 Соединитель поперечной планки  
 З'єднання для поперечної планки

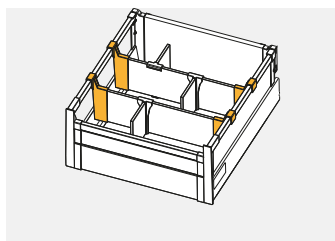

			
PB-D-CONREL-KW	1 kpl. = 2 szt. 1 set = 2 pcs	szary / gray / серый / сірий	tworzywo plastic пластмасса пластик
PB-D-CONREL-KW-10	1 комп. = 2 шт. 1 kpl. = 2 шт.		



Przegroda do listwy poprzecznej  
 Transverse bar divider  
 Перегородка для поперечной планки  
 Перегородка для поперечної планки

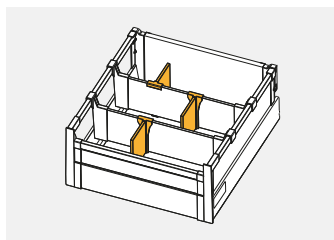

PB-D-PRZEGLP-KW	1 szt. 1 pc	szary / gray / серый / сірий	tworzywo plastic пластмасса пластик
PB-D-PRZEGLP-KW-10	1 шт. 1 шт.	biały / white / белый / білий	



Mocowanie relingu do podwyższonej ścianki tylnej  
 Back panel connector for rails, additional  
 Соединитель задней стенки для рейлингов, дополнительная  
 Кріплення релінгу до піднесеної задньої стінки

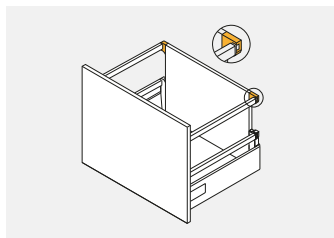





PB-D-D2R0-00	1 kpl. = 2 szt. 1 set = 2 pcs	szary / gray / серый / сірий	tworzywo plastic пластмасса пластик
PB-D-D2R0-01	1 комп. = 2 шт. 1 кпл. = 2 шт.	biały / white / белый / білий	

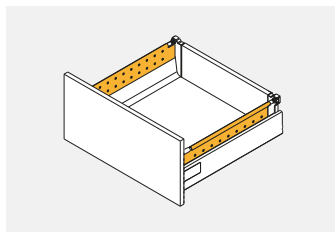

Bok perforowany  
Perforated side  
Перфорированная боковина  
Боковина перфорирована



	 L mm		
PB-D-BXSIDEKW25C	250	szary gray серый сірий	stal steel сталь
PB-D-BXSIDEKW30C	300		
PB-D-BXSIDEKW35C	350		
PB-D-BXSIDEKW40C	400		
PB-D-BXSIDEKW45C	450		
PB-D-BXSIDEKW50C	500		
PB-D-BXSIDEKW55C	550		
PB-D-BXSIDEKW25C-10	250	biały white белый білий	
PB-D-BXSIDEKW30C-10	300		
PB-D-BXSIDEKW35C-10	350		
PB-D-BXSIDEKW40C-10	400		
PB-D-BXSIDEKW45C-10	450		
PB-D-BXSIDEKW50C-10	500		
PB-D-BXSIDEKW55C-10	550		



Złączka ścianki tylnej, niska  
 Back panel connector, low  
 Держатель задней стенки, низкий  
 З'єднання задньої стінки низька

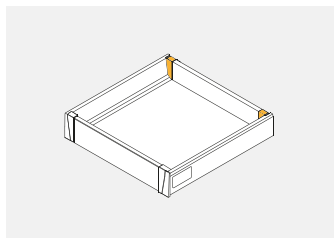

PB-D-N2R0-00	1 kpl. = L+P 1 set = L+R 1 комп. = Л+П 1 кпл. = Л+П	szary / gray / серый / сірий	stal steel сталь
PB-D-N2R0-01		biały / white / белый / білий	



Złączka ścianki tylnej, średnia  
 Back panel connector, medium  
 Держатель задней стенки, средний  
 З'єднання задньої стінки середня

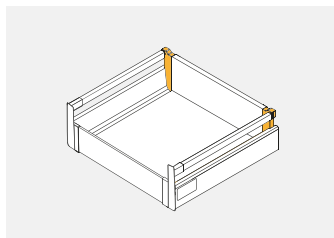

PB-D-S2R0-00	1 kpl. = L+P 1 set = L+R 1 комп. = Л+П 1 кпл. = Л+П	szary / gray / серый / сірий	stal steel сталь
PB-D-S2R0-01		biały / white / белый / білий	



Złączka ścianki tylnej, wysoka  
 Back panel connector, high  
 Держатель задней стенки, высокий  
 З'єднання задньої стінки висока

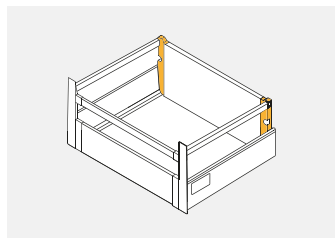

PB-D-W2R0-00	1 kp.L. = L+P 1 set = L+R	szary / gray / серый / сірий	stal steel сталь
PB-D-W2R0-01	1 комп. = Л+П 1 кпл. = Л+П	biały / white / белый / білий	stal steel сталь



Mocowanie do relingów  
 Rails mounting  
 Держатель рейлинга  
 Кріплення для релінгів



PB-D-MHG04-KW	1 szt. 1 pc 1 шт. 1 шт.	szary gray серый сірий	tworzywo plastis пластмасса пластик
---------------	----------------------------------	---------------------------------	--



Matryca do relingów  
 Marking gauge for rails  
 Матрица для рейлингов  
 Матриця для монтажу релінгів



			
PB-D-MATRYCA	1 kpl. = 2 szt. 1 set = 2 pcs 1 комп. = 2 шт. 1 кпл. = 2 шт.	szary gray серый сірий	tworzywo plastic пластмасса пластик



Znacznik do frontów  
 Marking gauge for drawer front  
 Маркер фасада  
 Маркер для кріплення фасадів



			
PB-D-ZNACZ-0	1 kpl. = 2 szt. 1 set = 2 pcs 1 комп. = 2 шт. 1 кпл. = 2 шт.	szary gray серый сірий	ZnAl



## Modern Box

Skład zestawu  
Set  
Комплектация  
Склад набору

### MOCOWANIE ŚCIANKI TYLNEJ

niskie / średnie / wysokie  
szare / białe

### BACK PANEL CONNECTOR

low / medium / high  
gray / white

### КРЕПЛЕНИЕ ЗАДНЕЙ СТЕНКИ

низкий / средний / высокий вариант  
серый / белый

КРЕПЛЕННЯ ЗАДНЬОЇ СТІНКИ низька  
/ середня / висока / дуже висока  
сірий / білий

### RELING WZDŁUŻNY

szary / biały  
L = 250-550 mm

### LONGITUDINAL RAIL

gray / white  
L = 250-550 mm

### ПРОДОЛЬНЫЙ РЕЙЛИНГ

серый / белый  
L = 250-550 mm

РЕЙЛИНГ ПОЗДОВЖНИЙ L = від 250-550 mm  
сірий/білий

### PROWADNICA

L = 250-550 mm

### SLIDE

L = 250-550 mm

### НАПРАВЛЯЮЩАЯ

L = 250-550 mm

### НАПРАВЛЯЮЧА

L=250-550 mm

### BOK SZUFLADY

szary / biały

L = 250-550 mm

### DRAWER SIDE

gray / white

L = 250-550 mm

### БОКОВЫЕ СТЕНКИ

серый / белый

L = 250-550 mm

### БОКОВИНА ЯЩИКА

сірий/білий

### MOCOWANIE FRONTU + WKRĘTY

FRONT CONNECTOR + SCREWS

КРЕПЛЕНИЕ ФАСАДА + ШУРУПЫ

МОНТАЖ ФАСАДУ + шурупы

### ZASŁEPKA OTWORÓW REGULACYJNYCH

szara / biała

COVER CAP

gray / white

ЗАГЛУШКИ ДЛЯ ОТВЕРСТИЙ

серый / белый

ЗАГЛУШКА ДЛЯ РЕГУЛЯЦІЙНИХ ОТВОРІВ

сірий/білий





## Modern Box





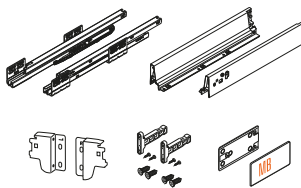

Komplet szuflady niskiej A

Low drawer set A

Низкий ящик A

Комплект шухляди низької А



		 L mm		 kg			
PB-D-KPL250A		250	soft close	40	szary grau серый сірий	lakier lacquer лак лак	stal steel сталь сталь
PB-D-KPL300A		300					
PB-D-KPL350A		350					
PB-D-KPL400A		400					
PB-D-KPL450A		450					
PB-D-KPL500A		500					
PB-D-KPL550A		550					
PB-D-KPL250A1		250					
PB-D-KPL300A1		300					
PB-D-KPL350A1		350					
PB-D-KPL400A1		400					
PB-D-KPL450A1		450					
PB-D-KPL500A1		500					
PB-D-KPL550A1		550					
PB-D-P20250A		250	push to open	40	szary grau серый сірий	lakier lacquer лак лак	stal steel сталь сталь
PB-D-P20300A		300					
PB-D-P20350A		350					
PB-D-P20400A		400					
PB-D-P20450A		450					
PB-D-P20500A		500					



## Modern Box

Komplet szuflady średniej B  
Medium drawer set B  
Средний ящик B  
Комплект шухляди середньої B

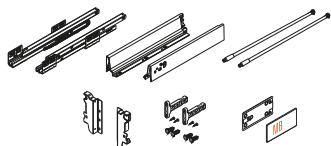

	L mm					
PB-D-KPL250B	250	soft close	40	szary gray серый сірий	lakier lacquer лак	stal steel сталь
PB-D-KPL300B	300					
PB-D-KPL350B	350					
PB-D-KPL400B	400					
PB-D-KPL450B	450					
PB-D-KPL500B	500					
PB-D-KPL550B	550					
PB-D-KPL250B1	250			biały white белый білий		
PB-D-KPL300B1	300					
PB-D-KPL350B1	350					
PB-D-KPL400B1	400					
PB-D-KPL450B1	450					
PB-D-KPL500B1	500					
PB-D-KPL550B1	550					

## Modern Box



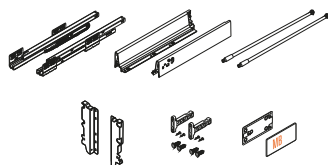

Komplet szuflady wysokiej C  
High drawer set C  
Высокий ящик C  
Комплект шухляди високої C



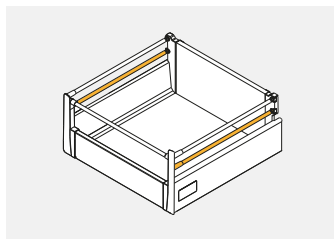



	L mm					
PB-D-KPL250C	250	soft close	40	szary gray серый сірий	lakier lacquer лак	stal steel сталь
PB-D-KPL300C	300					
PB-D-KPL350C	350					
PB-D-KPL400C	400					
PB-D-KPL450C	450					
PB-D-KPL500C	500					
PB-D-KPL550C	550					
PB-D-KPL250C1	250			biały white белый білий		
PB-D-KPL300C1	300					
PB-D-KPL350C1	350					
PB-D-KPL400C1	400					
PB-D-KPL450C1	450					
PB-D-KPL500C1	500					
PB-D-KPL550C1	550					
PB-D-P20300C	300	push to open	40	szary gray серый сірий	lakier lacquer лак	stal steel сталь
PB-D-P20350C	350					
PB-D-P20400C	400					
PB-D-P20450C	450					
PB-D-P20500C	500					
PB-D-P20550C	550					

Reling wzdużny  
Longitudinal drawer rail  
Продольный рейлинг  
Рейлінг повздовжній





	 L mm		
PB-D-REL2500	250		
PB-D-REL3000	300		
PB-D-REL3500	350		
PB-D-REL4000	400		
PB-D-REL4500	450		
PB-D-REL5000	500		
PB-D-REL5500	550	szary gray серый сірий	stal steel сталь сталь

	 L mm		
PB-D-REL450-10	450	biały white белый білий	stal steel сталь сталь
PB-D-REL500-10	500		
PB-D-REL550-10	550		

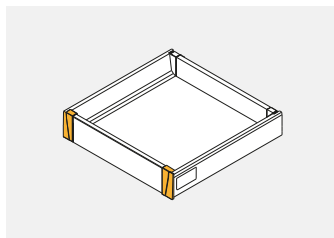

Złączka frontu wewnętrznego, niska  
Inner front connector, low  
Соединитель передней панели, низкий  
З'єднання до внутрішнього фасаду низька







			
PB-D-WEWMOCA	szuflada niska A low drawer A низкий ящик A низький ящик A	szary / gray / серый / сірий	tworzywo plastic пластмасса пластик
PB-D-WEWMOCA1		biały / white / белый / білий	

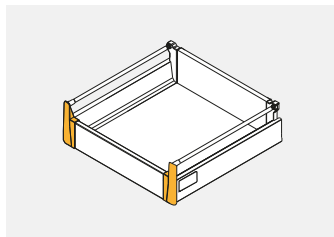

Złączka frontu wewnętrznego, średnia  
 Inner front connector, medium  
 Соединитель передней панели, средний  
 З'єднання до внутрішнього фасаду середня







			
PB-D-WEWMOCB	szuflada średnia B medium drawer B средний ящик B средний ящик B	szary / gray / серый / сірий	tworzywo plastic пластмасса пластик
PB-D-WEWMOCB1		biały / white / белый / білий	

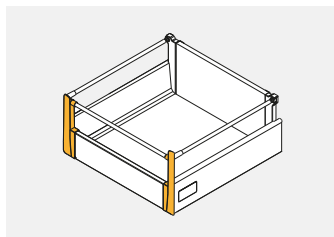

Złączka frontu wewnętrznego, wysoka, do 1 kompletu relingów  
 Inner drawer connector high, for 1 set of rails  
 Соединитель передней панели, высокий, для 1 комплекта рельингов  
 З'єднання до внутрішнього фасаду висока для 1 комплекту рейлінгів



			
PB-D-WEWSZKLC	szuflada wysoka C, 1 reling high drawer C, 1 rail высокий ящик C, рейлинг -1 шт. высокий ящик C, 1 рейлинг	szary / gray / серый / сірий	tworzywo plastic пластмасса пластик
PB-D-WEWSZKLC-10		biały / white / белый / білий	







Złączka frontu wewnętrznego, wysoka, do 2 kompletów relingów

Inner drawer front connector, high, for 2 sets of rails

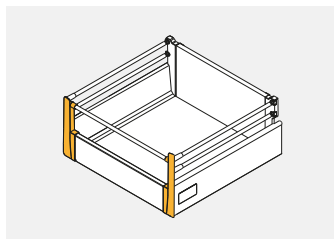
Соединитель передней панели, высокий, для 2 комплектов релингов

З'єднання до внутрішнього фасаду висока для 2 комплектів релінгів



			
PB-D-WEWMOCC	szuflada wysoka C, 2 relingi high drawer C, 2 rails высокий ящик C, рейлинг -2 шт. висока шухляда C, 2 рейлінги	szary / gray / серый / сірий	tworzywo plastic пластмасса пластик
PB-D-WEWMOCC1		biały / white / белый / білий	







Zestaw do szuflady wewnętrznej wysokiej

Set for high inside drawer

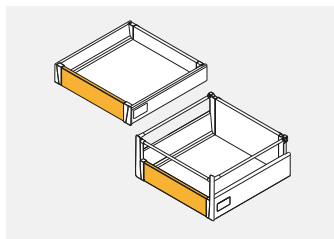
Набор для внутреннего высокого ящика

Комплект для внутрішньої шухляди високої



	 mm		
PB-D-ZESWEW-C	1100	szary / gray / серый / сірий	aluminium, aluminium, алюминий, алюміній
PB-D-ZESWEW-C-10		biały / white / белый / білий	



Zestaw do organizacji szuflady wewnętrznej  
 Set for inside drawer organization  
 Комплект для внутренней организации ящиков  
 Комплект для організації внутрішньої шухляди

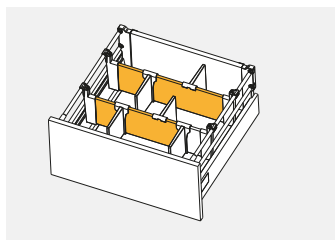

PB-D-WEWORG-A	1100	szary / gray / серый / сірий	aluminium, aluminium, алюминий, алюміній
PB-D-WEWORG-A-10		biały / white / белый / білий	
PB-D-WEWORG-B		szary / gray / серый / сірий	
PB-D-WEWORG-B-10		biały / white / белый / білий	



Łącznik relingu poprzecznego  
 Transverse rail connector  
 Соединитель поперечного рейлинга  
 Поперечне з'єднання для релінгів

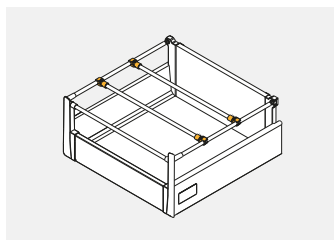

			
PB-D-ZR-00-0	1 kpl. = 2 szt. 1 set = 2 pcs	szary / gray / серый / сірий	tworzywo plastic пластмасса пластик
PB-D-ZR-00-10	1 комп. = 2 шт. 1 kpl. = 2 шт.	biały / white / белый / білий	



Uchwyt do szuflady wewnętrznej  
 Inner drawer handle  
 Ручка для внутреннего ящика  
 Ручка для внутрішньої шухляди

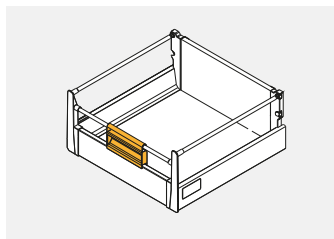

		
PB-D-UCHWEW	szary / gray / серый / сірий	tworzywo plastic пластмасса пластик
PB-D-UCHWEW-10	biały / white / белый / білий	



Łącznik krzyżowy do relingu  
 Cross rail connector  
 Крестообразный соединитель рейлингов  
 З'єднувач хрестоподібний до рейлінгу

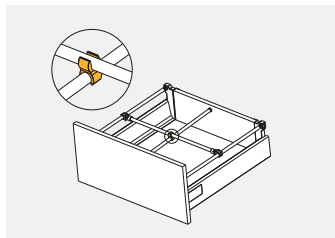

		
PB-D-LR-00-0	szary / gray / серый / сірий	tworzywo plastic / пластмасса / пластик
PB-D-LR-00-10	biały / white / белый / білий	



Zaślepka do relingu poprzecznego  
 End cap for transverse rail  
 Заглушка для поперечного рейлінга  
 Заглушка до рейлінга поперечного

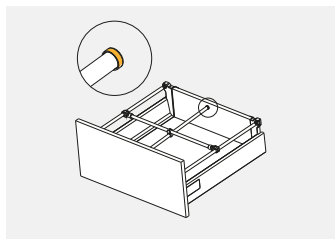





		
PB-D-RELCOV	szary / gray / серый / сірий	tworzywo plastic / пластмасса / пластик
PB-D-RELCOV-10	biały / white / белый / білий	



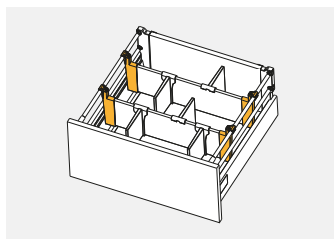

Złączka listwy poprzecznej do relingu  
 Connector for transverse rail and bar  
 Соединитель поперечных планок и рейлингов  
 З'єднання поперечної планки до рейлінгів







			
PB-D-CONREL	1 kpl. = 2 szt. 1 set = 2 pcs	szary / gray / серый / сірий	tworzywo plastic пластмасса пластик
PB-D-CONREL-10	1 комп. = 2 шт. 1 кпл. = 2 шт.	biały / white / белый / білий	

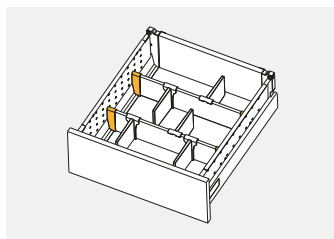

Złączka listwy poprzecznej do boku perforowanego  
 Transverse bar connector for perforated sides  
 Соединитель поперечных планок и перфорированных боковин  
 З'єднання поперечної планки до перфорованих боків



			
PB-D-CONBXSID	1 kpl. = 2 szt. 1 set = 2 pcs	szary / gray / серый / сірий	tworzywo plastic пластмасса пластик
PB-D-CONBXSIDE-10	1 комп. = 2 шт. 1 кпл. = 2 шт.	biały / white / белый / білий	



Przegroda listwy poprzecznej  
 Transverse bar divider  
 Перегородка для поперечной планки  
 Перегородка для поперечної планки

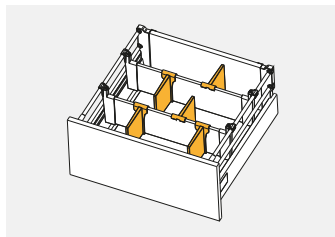

PB-D-PRZEGLP	szary / gray / серый / сірий	tworzywo plastic пластмасса пластик
PB-D-PRZEGLP-10	biały / white / белый / білий	



Bok perforowany do szuflady średniej  
 Perforated side for medium drawer  
 Перфорированная боковина, низкая  
 Боковина перфорирована для среднего ящика

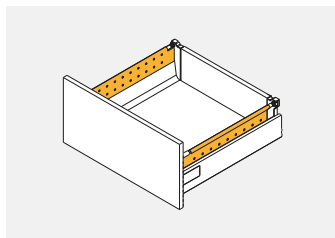





PB-D-BXSIDE45B	450	szary / gray / серый / сірий	stal steel сталь
PB-D-BXSIDE45B-10		biały / white / белый / білий	
PB-D-BXSIDE50B	500	szary / gray / серый / сірий	
PB-D-BXSIDE50B-10		biały / white / белый / білий	

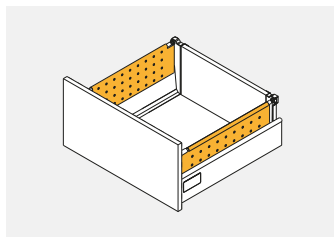
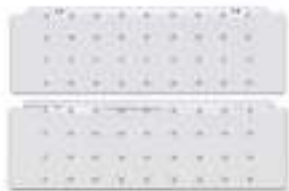

Bok perforowany do szuflady wysokiej  
 Perforated side for high drawer  
 Перфорированная боковина, высокая  
 Боковина перфорирована для високого ящика







	 L mm		
PB-D-BXSIDE45C	450	szary / gray / серый / сірий	stal steel сталь сталь
PB-D-BXSIDE45C-10		biały / white / белый / білий	
PB-D-BXSIDE50C	500	szary / gray / серый / сірий	
PB-D-BXSIDE50C-10		biały / white / белый / білий	

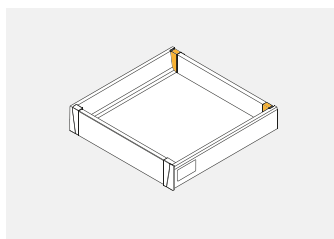

Złączka ścianki tylnej, niska  
 Back panel connector, low  
 Соединитель задней стенки, низкий  
 З'єднання задньої стінки низька



			
PB-D-N2R0-00	1 kpl. = L+P 1 set = L+R 1 комп. = Л+П 1 клп. = Л+П	szary / gray / серый / сірий	stal steel сталь сталь
PB-D-N2R0-01		biały / white / белый / білий	



Złączka ścianki tylnej, średnia  
 Back panel connector, medium  
 Соединитель задней стенки, средний  
 З'єднання задньої стінки середня

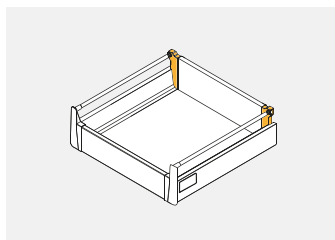

PB-D-S2R0-00	1 kpl. = L+P 1 set = L+R	szary / gray / серый / сірий	stal steel сталь
PB-D-S2R0-01	1 комп. = Л+П 1 кпл. = Л+П	biały / white / белый / білий	



Złączka ścianki tylnej, wysoka  
 Back panel connector, high  
 Соединитель задней стенки, высокий  
 З'єднання задньої стінки висока

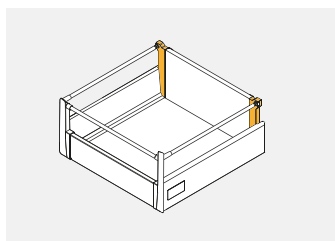

PB-D-W2R0-00	1 kpl. = L+P 1 set = L+R	szary / gray / серый / сірий	stal steel сталь
PB-D-W2R0-01	1 комп. = Л+П 1 кпл. = Л+П	biały / white / белый / білий	



Mocowanie relingu do podwyższonej ścianki tylnej  
 Back panel connector for rails, additional  
 Соединитель задней стенки для рейлингов, дополнительная  
 Кріплення релінгу до піднесеної задньої стінки

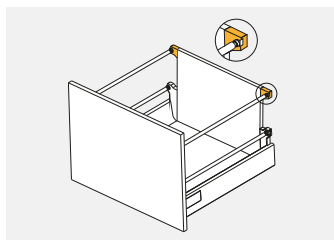





			
PB-D-D2R0-00	1 kpl. = 2 szt. 1 set = 2 pcs 1 комп. = 2 шт.	szary / gray / серый / сірий	tworzywo plastic пластмасса пластик
PB-D-D2R0-01	1 kpl. = 2 szt.	biały / white / белый / білий	



Matryca do relingów  
 Marking gauge for rails  
 Матрица для рейлингов  
 Матриця для монтажу релінгів







			
PB-D-MATRYCA	1 kpl. = 2 szt. 1 set = 2 pcs 1 комп. = 2 шт.	szary / gray / серый / сірий	tworzywo plastic пластмасса пластик



Znacznik do frontów  
 Marking gauge for drawer front  
 Маркер фасада  
 Маркер для кріплення фасадів







			
PB-D-ZNACZ-0	1 kpl. = 2 szt. 1 set = 2 pcs. 1 комп. = 2 шт. 1 кпл. = 2 шт.	szary, gray, серый, сірий	ZnAl



Mocowanie do relingów  
 Rail mounting  
 Держатель рейлінга  
 Кріплення для релінгів







			
PB-D-MHG04	1 kpl. = 2 szt. 1 set = 2 pcs. 1 комп. = 2 шт. 1 кпл. = 2 шт.	szary / gray / серый / сірий	tworzywo plastic пластмасса пластик

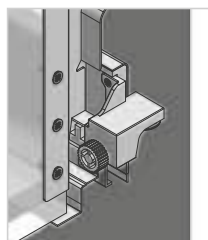

Rolka stabilizująca do szuflad push to open  
 Drawer stabilizer for push to open drawers  
 Стабилизирующий механизм для ящиков  
 Ролик мебельный стабилизационный до шухляд push to open









			
PB-D-MBSTAB-00	1 kpl. = L+P 1 set = L+R 1 комп. = Л+П 1 кпл. = Л+П	szary, gray, серый, сірий	tworzywo plastic пластмасса пластик

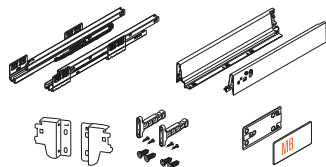

## Modern Box

Komplet szuflady piekarnikowej niskiej  
 Under oven drawer set, low  
 Ящик под духовку, низкий  
 Комплект шухляди під духовку



					
PB-D-KPL68-450-80	450	40	szary, gray, серый, сірий	lakier lacquer лак лак	stal steel сталь сталь
PB-D-KPL68-500-80	500				
PB-D-KPL68-450-10	450	40	biały white белый білий	lakier lacquer лак лак	stal steel сталь сталь
PB-D-KPL68-500-10	500				



## Modern Box







Komplet szuflady zlewozmywakowej niskiej

Under sink drawer – set

Ящик под мойку

Комплект шухляди під умівальник низької



	 L mm	 kg			
PB-D-ZLE-450	450	40	szary, graj, серий, сірий	lakier lacquer лак лак	stal steel сталь сталь
PB-D-ZLE-500	500				

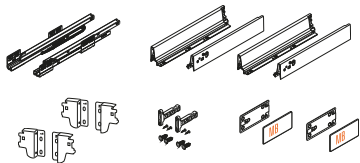

## Modern Box





Komplet szuflady zlewozmywakowej U, niskiej

Under sink drawer U, low – set

Ящик под мойку U, низкий – компоненты

Комплект шухляди під умівальник U, низької



	 L mm	 kg			
PB-D-ULE-500	500	40	szary, graj, серий, сірий	lakier lacquer лак лак	stal steel сталь сталь

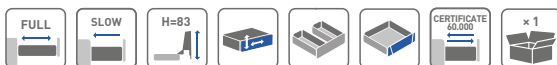
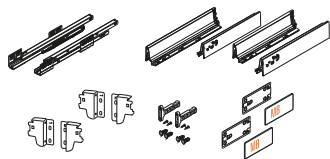



Szablon do szuflad AXIS PRO i MODERN BOX  
 Template for Axis Pro and Modern Box drawers  
 Шаблон для ящичков AXIS PRO и MODERN BOX  
 Шаблон до шухляд AXIS PRO та MODERN BOX



PB-SZABLON-AXIS-MB	stal steel сталь сталь
--------------------	---------------------------------

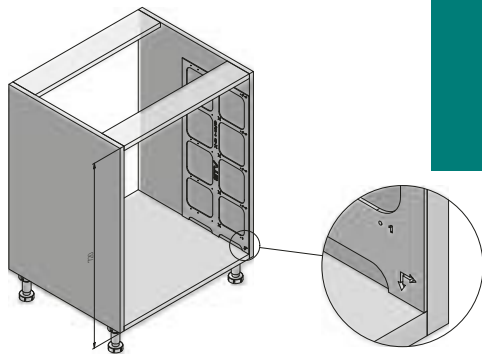

\* tylko MB L-250  
 only for MB L-250  
 только МБ L-250  
 Тільки МБ L-250

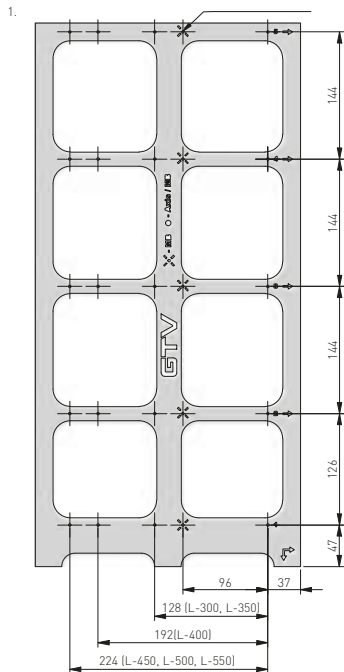

Axis PRO  
 seria otworów dla dolnego frontu  
 Series of holes for the other front  
 Ряд отверстий для нижнего фасада  
 Ряд отверстий для нижнего фасада

Axis PRO  
 seria otworów dla pozostałych frontów  
 Series of holes for the other fronts  
 Ряд отверстий для остальных фасадов  
 Ряд отверстий для остальных фасадов

Modern BOX  
 seria otworów dla dolnego frontu  
 Series of holes for bottom front  
 Ряд отверстий для нижнего фасада  
 Ряд отверстий для нижнего фасада

\* NF - natożenie frontu na bok 16  
 NF - front overlay on side 16  
 NF - накладывание фасада на боковину 16 мм  
 NF - накладання фасаду на боковину 16

2.

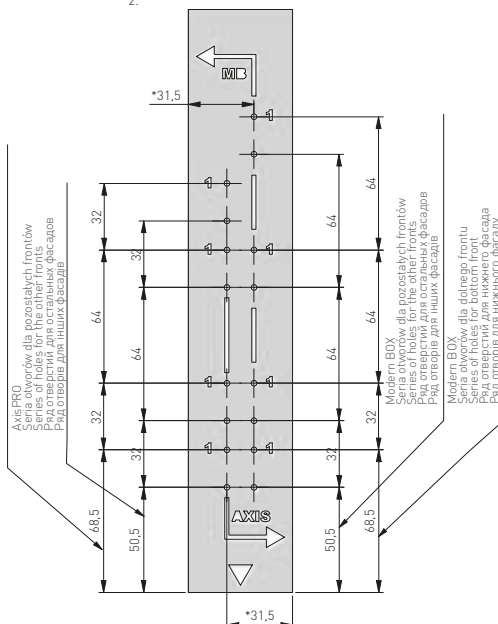

1. Szablon do AxisPro i MB (sz. standardowa H=720)  
 Template for front H=140 and H=284 (MB, AxisPro)  
 Шаблон к Axis PRO и MB (стандартная выс. H=720)  
 Шаблон для AxisPro та MB (стандартна ширина H=720)

2. Szablon do frontu H=140 oraz H=284 (MB, AxisPro) Uniwersalny  
 Template for front H=140 and H=284 (MB, AxisPro) Universal  
 Шаблон для фасада H = 140 и H = 284 (MB, AxisPro) Универсальный  
 Шаблон для фасаду H=140 i H=284 (MB, AxisPro) Универсальный

Szablon do szuflad AXIS PRO i MODERN BOX PRO  
 Template for Axis Pro and Modern Box Pro drawers  
 Шаблон для ящичков AXIS PRO и MODERN BOX PRO  
 Шаблон до шухляд AXIS PRO та MODERN BOX PRO

NEW

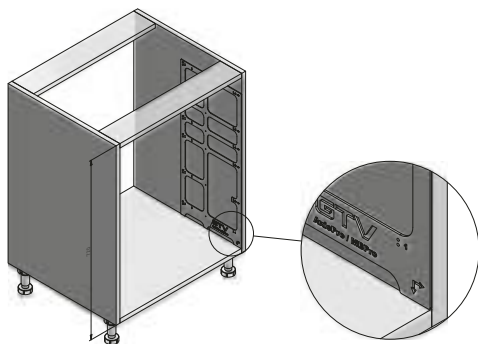
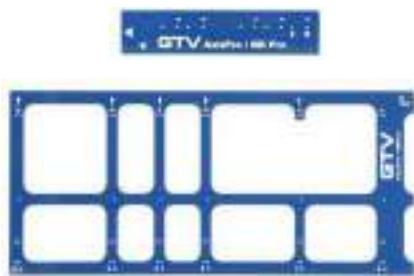

	
PB-SZABLON-AXIS-MBPRO	stal steel сталь сталь



\* NF - natozenie frontu na bok 16  
 NF - front overlay on side 16  
 NF - накладеніе фасада на боковину 16 мм  
 NF - накладання фасаду на боковину 16

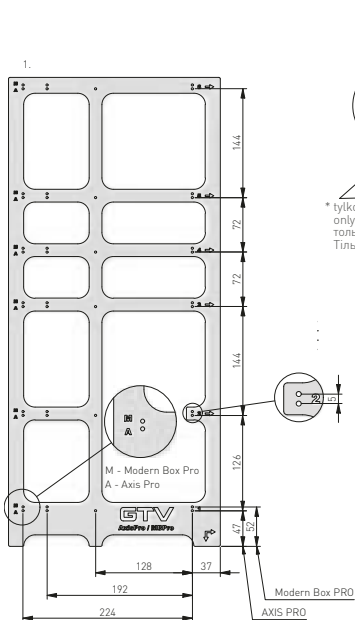

\* tylko MB L-250  
 only for MB L-250  
 только MB L-250  
 Тільки MB L-250

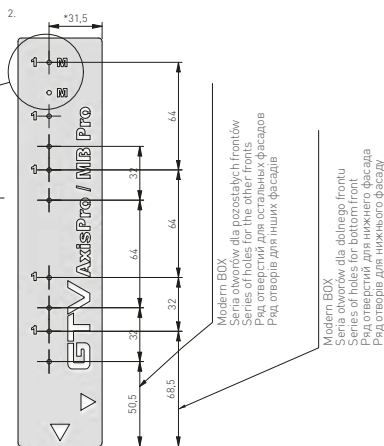

1. Szablon do AxisPro i MB [sz. standardowa H=720]  
 Template for front H=140 and H=284 (MB, AxisPro)  
 Шаблон к Axis PRO и MB [стандартная выс. H=720]  
 Шаблон для AxisPro та MB [стандартна ширина H=720]

2. Szablon do frontu H=140 oraz H=284 (MB, AxisPro) Uniwersalny  
 Template for front H=140 and H=284 (MB, AxisPro) Universal  
 Шаблон для фасада H = 140 и H = 284 (MB, AxisPro) Универсальный  
 Шаблон для фасаду H=140 i H=284 (MB, AxisPro) Універсальний



MB

Wkład CUSTOMI A regulowany  
Adjustable cutlery organizer CUSTOMI A  
Лоток CUSTOMI A с возможностью регулировки  
Лоток дерев'яний CUSTOMI A з регуляцією

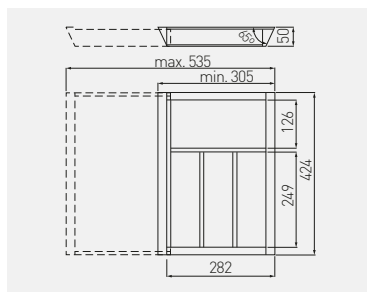

Do szuflad Modern Box i Axis PRO L = 450 mm  
For Modern Box or Axis PRO L = 450 mm  
Подходит для ящиков Modern Box/Axis PRO L = 450 мм  
Для ящиків Modern Box i Axis PRO L = 450 мм

Maksymalny wysuw = 535 mm  
Maximum extension = 535 mm  
Максимальное выдвижение = 535 мм  
Максимальне висув 535 мм

				
W-CUSTOMI-60L450	424 x 305		lakier bezbarwny matowy clearcoat matt surface лак матовый бесцветный матовый безбарвний лак	buk beech бук бук
				drewno buk beech wood дерево бука деревина бук



Wkład CUSTOMI BIS A regulowany  
Adjustable cutlery organizer CUSTOMI BIS A  
Лоток CUSTOMI BIS A с возможностью регулировки  
Лоток дерев'яний CUSTOMI BIS A з регуляцією

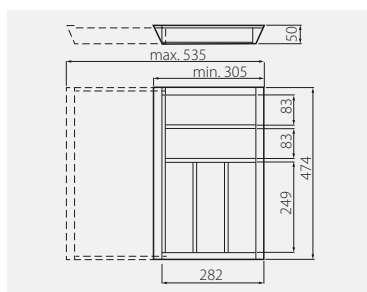

Do szuflad Modern Box i Axis PRO L = 500 mm  
For Modern Box or Axis PRO L = 500 mm  
Подходит для ящиков Modern Box/Axis PRO L = 500 мм  
Для ящиків Modern Box i Axis PRO L = 500 мм

Maksymalny wysuw = 535 mm  
Maximum extension = 535 mm  
Максимальное выдвижение = 535 мм  
Максимальне висув 535 мм

				
W-CUSTOMI-60L500	474 x 305		lakier bezbarwny matowy clearcoat matt surface лак матовый бесцветный матовый безбарвний лак	buk beech бук бук
				drewno buk beech wood дерево бука деревина бук



Wkład CUSTOMI B regulowany  
Adjustable cutlery organizer CUSTOMI B  
Лоток CUSTOMI B с возможностью регулировки  
Лоток дерев'яний CUSTOMI B з регуляцією

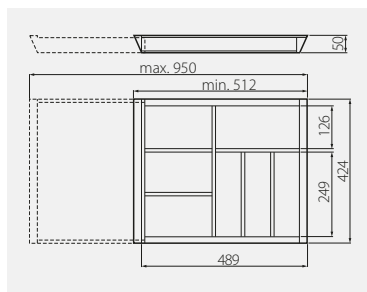

Do szuflad Modern Box i Axis PRO L = 450 mm  
For Modern Box or Axis PRO L = 450 mm  
Подходит для ящиков Modern Box/Axis PRO L = 450 mm  
Для ящиків Modern Box i Axis PRO L = 450 mm

Maksymalny wysuw = 950 mm  
Maximum extension = 950 mm  
Максимальное выдвижение = 950 mm  
Максимальне висув = 950 mm

				
W-CUSTOMI-80L450	512 x 424	lakier bezbarwny matowy clearcoat matt surface лак матовый бесцветный матовий безбарвний лак	buk beech бук бук	drewno buk beech wood древцо бука деревина бук



Wkład CUSTOMI BIS B regulowany  
Adjustable cutlery organizer CUSTOMI BIS B  
Лоток CUSTOMI BIS B с возможностью регулировки  
Лоток дерев'яний CUSTOMI BIS B з регуляцією

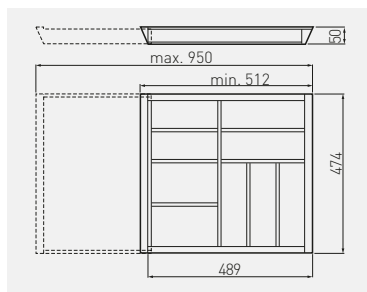

Do szuflad Modern Box i Axis PRO L = 500 mm  
For Modern Box or Axis PRO L = 500 mm  
Подходит для ящиков Modern Box/Axis PRO L = 500 mm  
Для ящиків Modern Box i Axis PRO L = 500 mm

Maksymalny wysuw = 950 mm  
Maximum extension = 950 mm  
Максимальное выдвижение = 950 mm  
Максимальне висув = 950 mm





				
W-CUSTOMI-80L500	512 x 474	lakier bezbarwny matowy clearcoat matt surface лак матовый бесцветный матовий безбарвний лак	buk beech бук бук	drewno buk beech wood древцо бука деревина бук

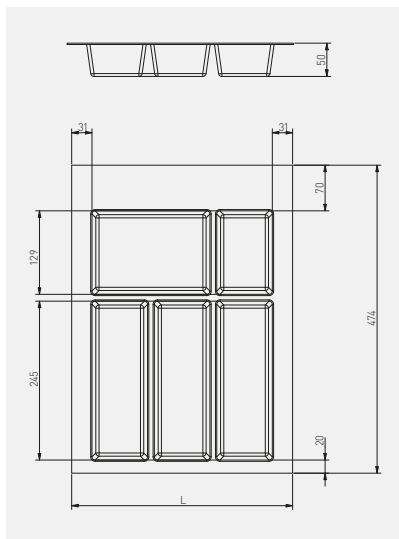

Wkład do szuflad Axispace  
Cutlery organizer Axispace  
Лоток в ящик Axispace  
Лоток для шухляд Axispace

NEW



	 L mm	 mm		
WK-SZ-AS-400-10	282-340	400	biały white белый білий	tworzywo, plastic, пластмасса, пластик
WK-SZ-AS-500-10	382-440	500		
WK-SZ-AS-600-10	482-540	600		
WK-SZ-AS-800-10	682-740	800	antracyt, anthracite, антрацит, антрацит	
WK-SZ-AS-900-10	782-840	900		
WK-SZ-AS-400-60	282-340	400		
WK-SZ-AS-500-60	382-440	500		
WK-SZ-AS-600-60	482-540	600		
WK-SZ-AS-800-60	682-740	800		
WK-SZ-AS-900-60	782-840	900		



Mata antypoślizgowa AXISPACE do szuflad  
Anti-slip mat for drawers AXISPACE  
Противоскользящий коврик для ящиков AXISPACE  
Килимок протисковзкий AXISPACE

NEW



	 L mm		
MA-MATA-1-10	5000 x 480	biały / white / белый / білий	tworzywo, plastic, пластмасса, пластик
MA-MATA-1-20		czarny / black / чёрный / чорний	
MA-MATA-1-60		antracyt / anthracite / антрацит / антрацит	



FRIENDLY

Podpórka PELIKAN mała  
Shelf support PELIKAN small  
Полкодержатель PELIKAN маленький  
Полкотримач PELIKAN мала

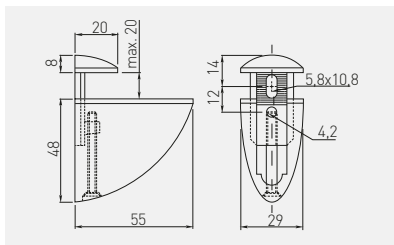

PP-MP0055-01	chrom / chrome / хром / хром	ZnAl
PP-MP0055-02	satyna / satin / сатин / сатин	
PP-MP0055-05	aluminium / aluminium / алюминий / алюминий	
PP-MP0055-06	stal szorstkowana / brushed steel / шлифованная сталь / шліфувана сталь	

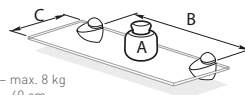

A – max. 8 kg  
B – 40 cm  
C – 20 cm

Maksymalne obciążenie zależy od ilości wsporników i materiału, z jakiego wykonana jest półka.

The maximum load depends on the number of supports and material of which the shelf is made.

Максимальна навантаження залежить від кількості кронштейнів і матеріалу, із якого виготовлена полиця.

Максимальне навантаження залежить від кількості кронштейнів і матеріалу з якого виготовлена полиця

Podpórka PELIKAN średnia  
Shelf support PELIKAN medium  
Полкодержатель PELIKAN средний  
Полкотримач PELIKAN середня

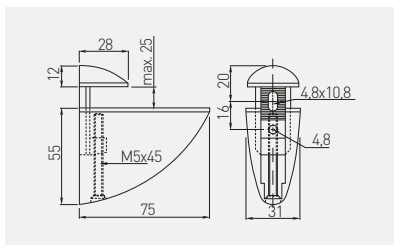

PP-SP0075-01	chrom / chrome / хром / хром	ZnAl
PP-SP0075-02	satyna / satin / сатин / сатин	
PP-SP0075-05	aluminium / aluminium / алюминий / алюминий	
PP-SP0075-06	stal szorstkowana / brushed steel / шлифованная сталь / шліфувана сталь	

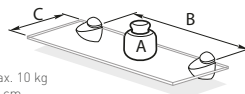

A – max. 10 kg  
B – 50 cm  
C – 25 cm

Maksymalne obciążenie zależy od ilości wsporników i materiału, z jakiego wykonana jest półka.

The maximum load depends on the number of supports and material of which the shelf is made.

Максимальна навантаження залежить від кількості кронштейнів і матеріалу, із якого виготовлена полиця.

Максимальне навантаження залежить від кількості кронштейнів і матеріалу з якого виготовлена полиця

Podpórka PELIKAN duża  
Shelf support PELIKAN large  
Полкодержатель PELIKAN большой  
Полкотримач PELIKAN великий

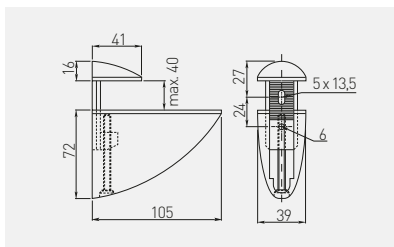

PP-DP0105-01	chrom / chrome / хром / хром	ZnAl	
PP-DP0105-02	satyna / satin / сатин / сатин		
PP-DP0105-05	aluminium / aluminium / алюминий / алюминій		
PP-DP0105-06	stal szczotkowana / brushed steel / шлифованная сталь / шліфувана сталь		

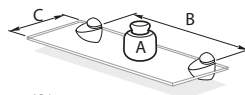

A – max. 12 kg  
B – 60 cm  
C – 30 cm

Maksymalne obciążenie zależy od ilości wsporników i materiału, z jakiego wykonana jest półka.  
The maximum load depends on the number of supports and material of which the shelf is made.

Максимальная нагрузка зависит от количества кронштейнов и материала, из которого изготовлена полка.

Максимальне навантаження залежить від кількості кронштейнів і матеріалу з якого виготовлена полиця

Podpórka GS02  
Shelf support GS02  
Полкодержатель GS02  
Полкотримач GS02

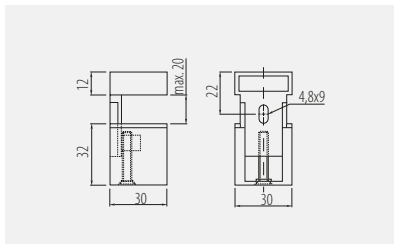

PP-00GS02-01	chrom / chrome / хром / хром	ZnAl	
PP-00GS02-02	satyna / satin / сатин / сатин		
PP-00GS02-05	aluminium / aluminium / алюминий / алюминій		
PP-00GS02-06	stal szczotkowana / brushed steel / шлифованная сталь / шліфувана сталь		

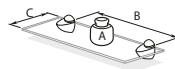

A – max. 4 kg  
B – 40 cm  
C – 20 cm

Maksymalne obciążenie zależy od ilości wsporników i materiału, z jakiego wykonana jest półka.  
The maximum load depends on the number of supports and material of which the shelf is made.

Максимальная нагрузка зависит от количества кронштейнов и материала, из которого изготовлена полка.

Максимальне навантаження залежить від кількості кронштейнів і матеріалу з якого виготовлена полиця



Podpórka GS03  
Shelf support GS03  
Полкодержатель GS03  
Полкотримач GS03

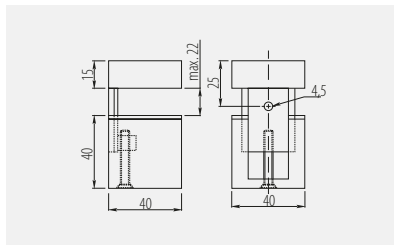

PP-00GS03-01	chrom / chrome / хром / хром	ZnAl
PP-00GS03-02	satyna / satin / сатин / сатин	
PP-00GS03-05	aluminium / aluminium / алюминий / алюминий	
PP-00GS03-06	stal szcztokowana / brushed steel / шлифованная сталь / шлифована сталь	

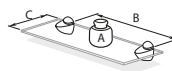

A – max. 6 kg  
B – 50 cm  
C – 25 cm

Maksymalne obciążenie zależy od ilości wsporników i materiału, z jakiego wykonana jest półka. The maximum load depends on the number of supports and material of which the shelf is made. Максимальная нагрузка зависит от количества кронштейнов и материала, из которого изготовлена полка.

Максимальне навантаження залежить від кількості кронштейнів і матеріалу з якого виготовлена полиця

Podpórka GS04  
Shelf support GS04  
Полкодержатель GS04  
Полкотримач GS04

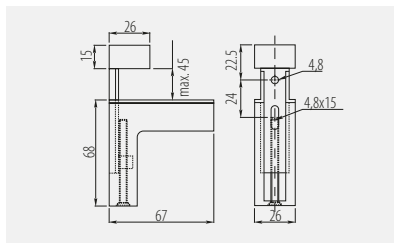

PP-00GS04-01	chrom / chrome / хром / хром	ZnAl
PP-00GS04-02	satyna / satin / сатин / сатин	
PP-00GS04-05	aluminium / aluminium / алюминий / алюминий	
PP-00GS04-06	stal szcztokowana / brushed steel / шлифованная сталь / шлифована сталь	

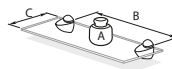

A – max. 10 kg  
B – 60 cm  
C – 30 cm

Maksymalne obciążenie zależy od ilości wsporników i materiału, z jakiego wykonana jest półka. The maximum load depends on the number of supports and material of which the shelf is made.

Максимальная нагрузка зависит от количества кронштейнов и материала, из которого изготовлена полка.

Максимальне навантаження залежить від кількості кронштейнів і матеріалу з якого виготовлена полиця

Podpórka A48 mocowana na wkręt  
Shelf support A48 screw mounted  
Полкодержатель A48 монтаж на шуруп  
Полкотримач A48, кріплення на шуруп

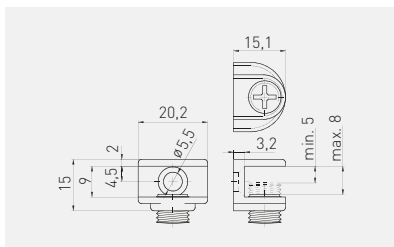

		
PP-GL-A48-01	chrom / chrome / хром / хром	ZnAl



Podpórka B48 mocowana na wcisk  
Shelf support B48 plug in  
Полкодержатель B48 под пресс  
Полкотримач B48, кріплення на втиск

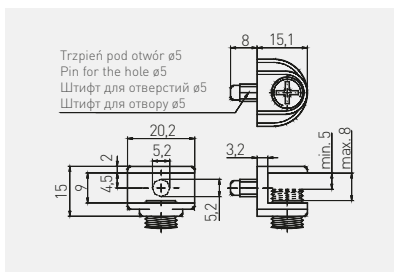

		
PP-GL-B48-01	chrom / chrome / хром / хром	ZnAl



Podpórka CGP mocowana na wkręt  
 Shelf support CGP screw mounted  
 Полкодержатель CGP монтаж на шуруп  
 Полкотримач CGP, кріплення на шуруп

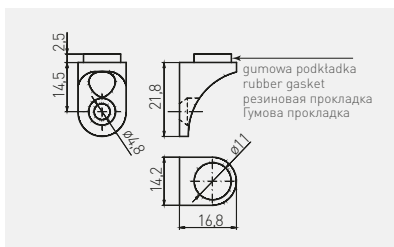

		
PP-GL-CGP-01	chrom / chrome / хром / хром	ZnAl



Podpórka E410 mocowana na wcisk  
 Shelf support E410 plug in  
 Полкодержатель E410 под пресс  
 Полкотримач E410, на втиск

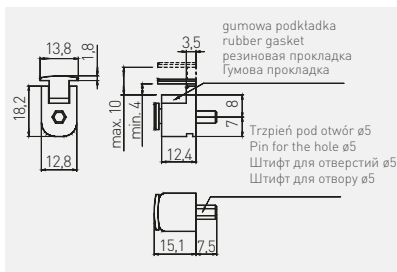

		
PP-GL-E410-01	chrom / chrome / хром / хром	ZnAl



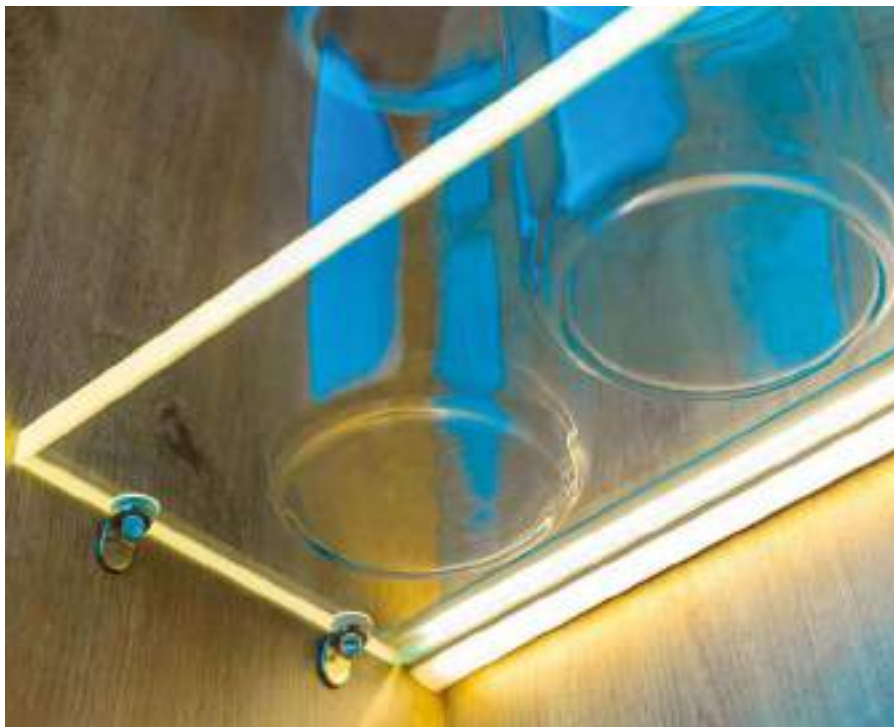

Podpórka SL3  
Shelf support SL3  
Полкодержатель SL3  
Полкотримач SL3

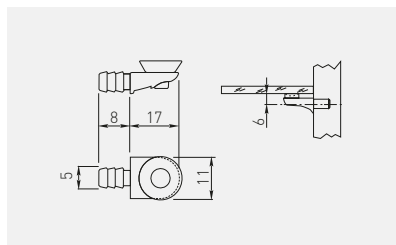

PP-S0L003-01T



chrom / chrome / хром / хром



ZnAl + tworzywo / ZnAl + plastic / ZnAl + пластмасса / ZnAl + пластик



Podpórka SL12  
Shelf support SL12  
Полкодержатель SL12  
Полкотримач SL12

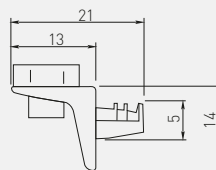

Grubość szkła max. 5 mm  
Glass thickness max. 5 mm  
Толщина стекла макс. 5 мм  
Товщина скла максимально 5 мм



PP-S0L012-01T



chrom / chrome / хром / хром



ZnAl + tworzywo / ZnAl + plastic / ZnAl + пластмасса / ZnAl + пластик



Podpórka HS0  
Shelf support HS0  
Полкодержатель HS0  
Полкотримач HS0

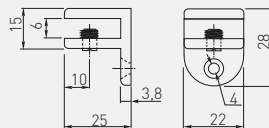

Grubość szkła max. 5 mm  
Glass thickness max. 5 mm  
Толщина стекла макс. 5 мм  
Товщина скла максимально 5 мм



PP-HS0006-01



chrom / chrome / хром / хром



ZnAl



Podpórka HS2  
Shelf support HS2  
Полкодержатель HS2  
Полкотримач HS2

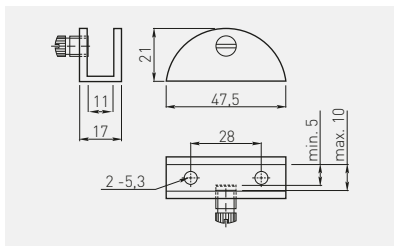

		
PP-HS2710-01	chrom / chrome / хром / хром	ZnAl



Podpórka J63  
Shelf support J63  
Полкодержатель J63  
Полкотримач J63

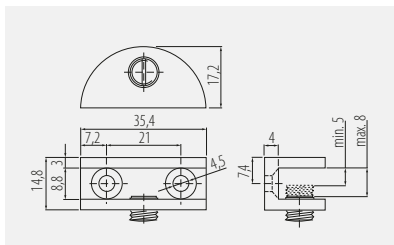





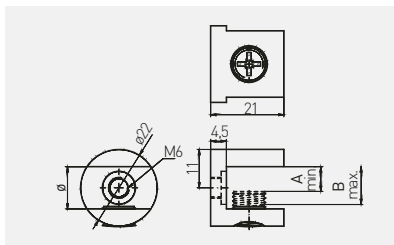

		
MC-J63-01	chrom / chrome / хром / хром	ZnAl
MC-J63-05	stal szcztokowana / brushed steel / шлифованная сталь / шліфувана сталь	



Podpórka J65  
Shelf support J65  
Полкодержатель J65  
Полкотримач J65



	 mm	 mm	 mm		
MC-J65-08-01	8	4	8	chrom / chrome / хром / хром	ZnAl
MC-J65-08-05	8	4	8	stal szcztokowana / brushed steel / шлифованная сталь / шлифована сталь	
MC-J65-10-01	10	6	10	chrom / chrome / хром / хром	
MC-J65-10-05	10	6	10	stal szcztokowana / brushed steel / шлифованная сталь / шлифована сталь	
MC-J65-12-01	12	7	11	chrom / chrome / хром / хром	
MC-J65-12-05	12	7	11	stal szcztokowana / brushed steel / шлифованная сталь / шлифована сталь	



Podpórka J123  
Shelf support J123  
Полкодержатель J123  
Полкотримач J123

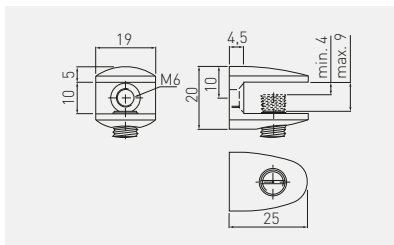

		
MC-J123-01	chrom / chrome / хром / хром	ZnAl
MC-J123-05	stal szcztokowana / brushed steel / шлифованная сталь / шлифована сталь	



Podpórka K135  
Shelf support K135  
Полкодержатель K135  
Полкотримач K135

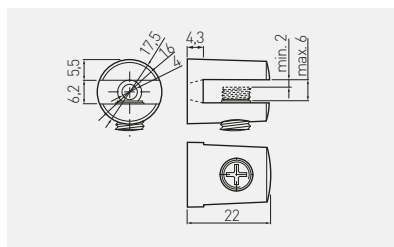

MC-K135-06-01	chrom / chrome / хром / хром	ZnAl



Mocowanie J01  
Fixture J01  
Крепление J01  
Кріплення J01

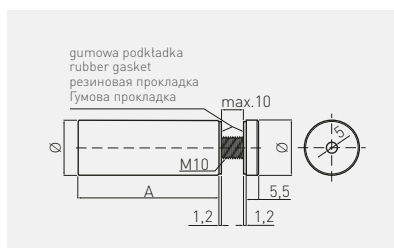







MC-J01A-12-01	12	16,5	chrom / chrome / хром / хром	stal steel сталь сталь	160
MC-J01A-12-06			stal szcztokowana / brushed steel / шлифованная сталь / шлифована сталь		
MC-J01A-16-01	16	25	chrom / chrome / хром / хром	stal steel сталь сталь	60
MC-J01A-16-06			stal szcztokowana / brushed steel / шлифованная сталь / шлифована сталь		

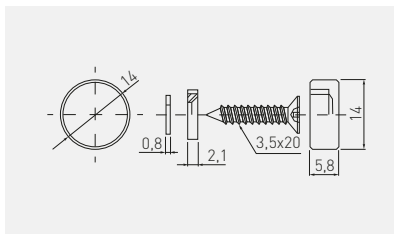



Мосowanie J04  
 Fixture J04  
 Крепление J04  
 Кріплення J04



	 mm			
MC-J04A2-14-01	14	chrom / chrome / хром / хром	ZnAl	300
MC-J04A2-14-05	14	stal szorstkowana / brushed steel / шлифованная сталь / шліфувана сталь		
MC-J04A2-18-01	18	chrom / chrome / хром / хром		200
MC-J04A2-22-01	22	chrom / chrome / хром / хром		100



Мосowanie J60  
 Fixture J60  
 Крепление J60  
 Кріплення J60

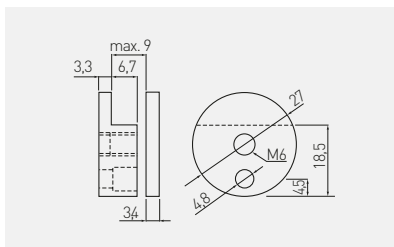

		
MC-J60A27-01	chrom / chrome / хром / хром	ZnAl



Mocowanie J62  
 Fixture J62  
 Крепление J62  
 Кріплення J62

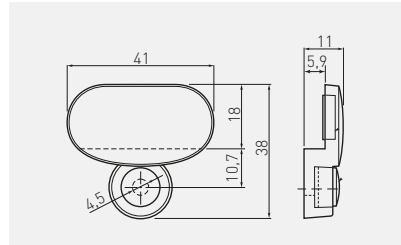

		
MC-J62-01	chrom / chrome / хром / хром	ZnAl



Podpórka GL  
 Shelf support GL  
 Полкодержатель GL  
 Полкотримач GL

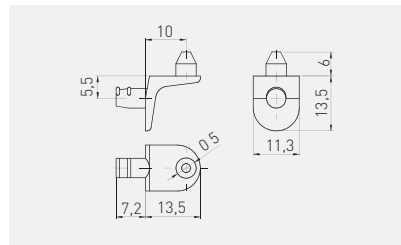

		
PP-GL-DR5-01	chrom / chrome / хром / хром	ZnAl



Podpórka SAFETY  
Shelf support SAFETY  
Полкодержатель SAFETY  
Полкотримач SAFETY

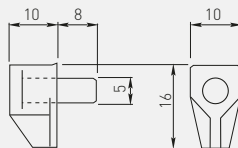

PP-SPL001-01	przezroczysty, transparent, прозрачный, прозорий	stal + tworzywo, steel + plastic, сталь + пластмасса, сталь + пластик,



Podpórka MR-11  
Shelf support pin MR-11  
Полкодержатель MR-11  
Полкотримач MR-11

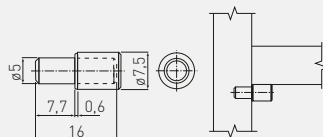

MR-ZSL011-01	z nakładką, with plastic coating, с накладкой, з накладкою	chrom / chrome / хром / хром	stal steel сталь сталь
MR-TDL011-01	bez nakładki, without plastic coating, без накладки, без кришки, f		



Podpórka SMART  
Shelf support SMART  
Полкодержатель SMART  
Полкотримач SMART

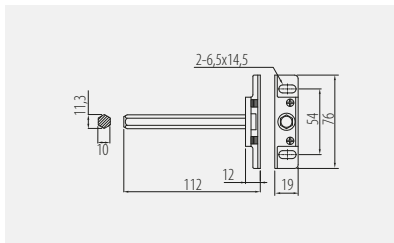

PP-SMART-000	srebrny / silver / серебристый / срібний	stal / steel / сталь / сталь



Podpórka CLEAR  
Shelf support CLEAR  
Полкодержатель CLEAR  
Полкотримач CLEAR

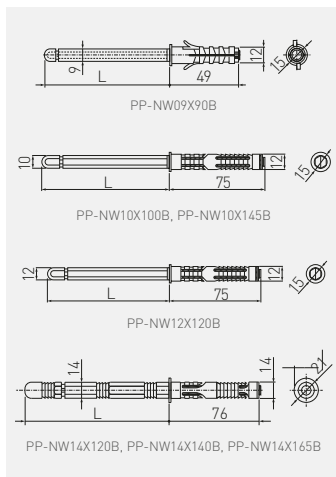

	mm	mm	kg		
PP-NW09X90B	9	90	10	brąz, korичневий, бронзовий	stal steel сталь
PP-NW10X100B	10	110	15		
PP-NW10X145B	10	145	15		
PP-NW12X120B	12	120	15		
PP-NW14X120B	14	120	25		
PP-NW14X140B	14	140	25		
PP-NW14X165B	14	165	25		100



Podpórka LUK pod półkę  
Shelf support bracket LUK  
Полкодержатель LUK  
Полкотримач LUK для полиці

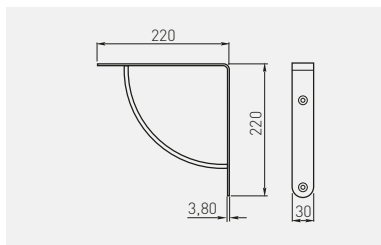

PP-LUK-00-01		30 / 2 szt. 30 / 2 pcs	chrom / chrome / хром / хром	stal steel сталь
PP-LUK-00-02		30 / 2 шт. 30 / 2 шт.	satyna / satin / сатин / сатин	
PP-LUK-00-05		30 / 2 шт.	aluminium / aluminium / алюминий / алюміній	



Podpórka WB-24 pod półkę  
Shelf support bracket WB-24  
Полкодержатель WB-24  
Полкотримач WB-24 для полиці

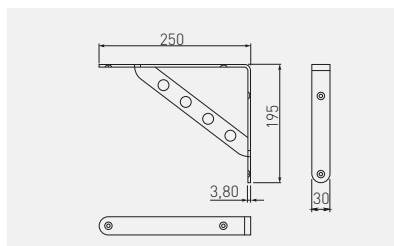

WB-073024-01		30 / 2 szt. 30 / 2 pcs	chrom / chrome / хром / хром	stal steel сталь
WB-073024-06		30 / 2 шт. 30 / 2 шт.	stal szorstkowana / brushed steel / шлифованная сталь / шліфувана сталь	



Podpórka WB-25 pod półkę  
Shelf support bracket WB-25  
Полкодержатель WB-25  
Полкотримач WB-25 для полиці

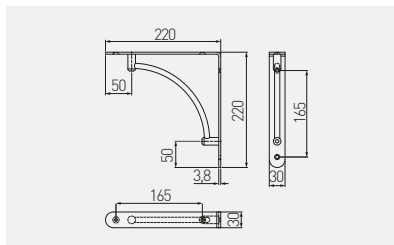

WB-073025-01	30 / 2 szt. 30 / 2 pcs	chrom / chrome / хром / хром	stal steel сталь
WB-073025-06	30 / 2 шт. 30 / 2 шт.	stal szcztokowana / brushed steel / шлифованная сталь / шлифована сталь	сталь



Podpórka WB-26 pod półkę  
Shelf support bracket WB-26  
Полкодержатель WB-26  
Полкотримач WB-26 для полиці

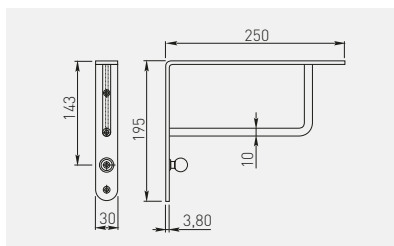

WB-073026-01	30 / 2 szt. 30 / 2 pcs	chrom / chrome / хром / хром	stal steel сталь
WB-073026-06	30 / 2 шт. 30 / 2 шт.	stal szcztokowana / brushed steel / шлифованная сталь / шлифована сталь	сталь



Podpórka WS12  
Shelf support bracket WS12  
Полкодержатель WS12  
Полкотримач WS12

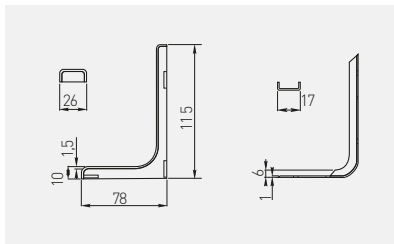





	 L mm	 kg		
WB-WS-12-010	120	8 / 2 szt. 8 / 2 pcs 8 / 2 шт. 8 / 2 шт.	biały / white / белый / білий	tworzywo, plastic, пластмасса, пластик

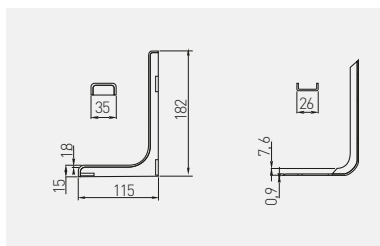

Podpórka WS18  
Shelf support bracket WS18  
Полкодержатель WS18  
Полкотримач WS18



	 L mm	 kg		
WB-WS-18-010	180	9,5 / 2 szt. 9,5 / 2 pcs 9,5 / 2 шт. 9,5 / 2 шт.	biały / white / белый / білий	tworzywo, plastic, пластмасса, пластик
WB-WS-18-020	180		czarny / black / чёрный / чорний	
WB-WS-18-060	180		szary / gray / серый / сірий	



Podpórka WS24  
Shelf support bracket WS24  
Полкодержатель WS24  
Полкотримач WS24

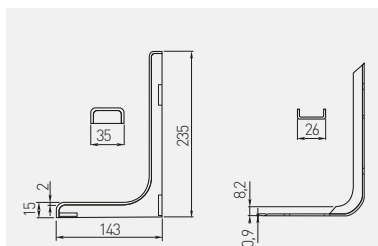

WB-WS-24-010	240	11 / 2 szt. 11 / 2 pcs	biały / white / белый / білий	tworzywo, plastic, пластмасса, пластик
WB-WS-24-020	240	11 / 2 szt. 11 / 2 шт.	czarny / black / чёрный / чорний	



Kątownik FS01 szeroki  
Angle bracket FS01  
Широкий крепежный уголок FS01  
Кутник FS01 широкий

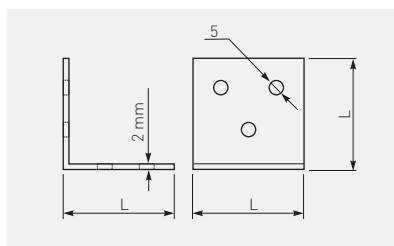

KW-FS0125-01	25 x 25 x 24	chrom / chrome / хром / хром	stal steel сталь сталь	1500
KW-FS0140-01	40 x 40 x 40			400





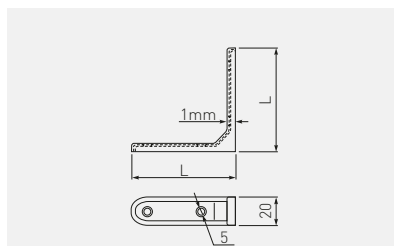



Kątownik FS03 wzmacniany  
 Angle bracket FS03 reinforced  
 Усиленный крепежный уголок FS03  
 Кутник FS03 зміцнений

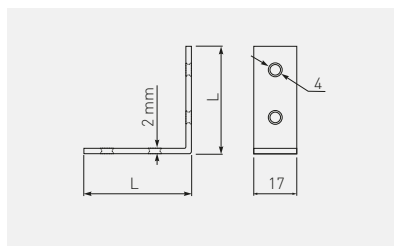

	 L mm			
KW-FS0335-01	35 x 35 x 20	chrom / chrome / хром / хром	stal steel сталь сталь	1300
KW-FS0350-01	50 x 50 x 20			700
KW-FS0375-01	75 x 75 x 20			400

Kątownik FS04 standardowy  
 Angle bracket FS04 standard  
 Стандартный крепежный уголок FS04  
 Кутник FS04 стандартний



	 L mm			
KW-FS0425-03	25 x 25 x 17	mosiądz / brass / латунь / латунь	stal steel сталь сталь	1500
KW-FS0450-03	50 x 50 x 17			600

Kątownik FS06 narożnikowy  
 Corner bracket FS06  
 Угловой крепежный уголок FS06  
 Кутник FS06 кутовий

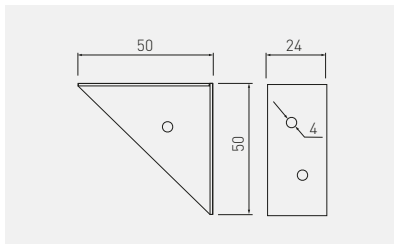

KW-FS0650-01

50 x 50 x 24

chrom / chrome / хром / хром

stal / steel / сталь / сталь



Narożnik MONT pojedynczy  
 Corner bracket MONT single  
 Одинарный уголок MONT  
 Кутик монтажний MONT одиночний

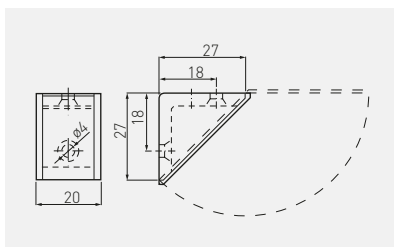

PP-PMONT0M-01*	biały / white / белый / білий	tworzywo, plastik, пластмаса, пластик
PP-PMONT0M-07*	ciemny brąz / dark brown / темно-коричневый / темний коричневий	
PP-PMONT0M-08*	szary / gray / серый / сірий	
PP-PMONT0M-22*	kość stoniowa / ivory / слоно́вая кость / слонова кістка	



\*Produkt dostępny na indywidualne zamówienie / Available for special orders / Товар доступен под заказ / Продукт доступний під індивідуальне замовлення

Narożnik MONT podwójny  
 Corner bracket MONT double  
 Двойной уголок MONT  
 Кутик монтажний MONT подвійний

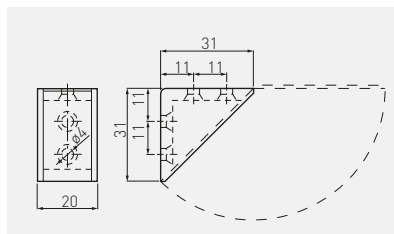

PP-PMONTD-22*	kość stoniowa / ivory / слонобая кость / слонова кістка	twogzumo, plastic, пластмасса, пластик



\*Produkt dostępny na indywidualne zamówienie / Available for special orders / Товар доступен под заказ / Продукт доступний під індивідуальне замовлення

Narożnik NARS pojedynczy  
 Corner bracket NARS single  
 Одинарный уголок NARS  
 Кутик монтажний NARS одиночний

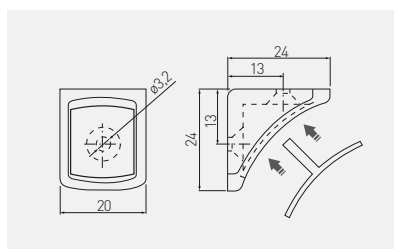



PM-NAR1003-11	kość stoniowa / ivory / слонобая кость / слонова кістка	twogzumo, plastic, пластмасса, пластик
PM-NAR1003-19	szary / gray / серый / сірий	
PM-NAR1003-10	biały / white / белый / білий	

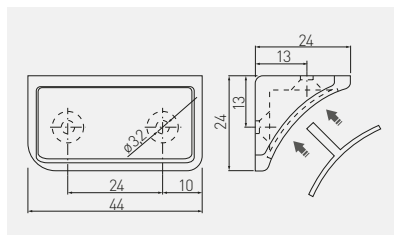

\*Produkt dostępny na indywidualne zamówienie / Available for special orders / Товар доступен под заказ / Продукт доступний під індивідуальне замовлення

Narożnik NARS podwójny  
 Corner bracket NARS double  
 Двойной уголок NARS  
 Кутик монтажний NARS подвійний







		
PM-NAR1004-11	kość stoniowa / ivory / слоновая кость / слонова кістка	tworzywo, plastik, пластмаса, пластик
PM-NAR1004-19	szary / gray / серый / сірий	
PM-NAR1004-10	biały / white / белый / білий	

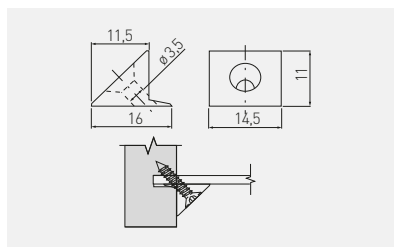

\*Produkt dostępny na indywidualne zamówienie / Available for special orders / Товар доступен под заказ / Продукт доступний під індивідуальне замовлення

Stabilizator ścianki tylnej  
 Rear stabilizer  
 Стабілізатор задньої стінки



			
WZ-SCTYLPR-WK	z wkrętem 3,5 x 20 with screw 3,5 x 20 с шурупом 3,5 x 20 з шурупом 3,5 x 20	przeźroczysty, transparent, прозрачний, прозорий	tworzywo, plastik, пластмаса, пластик
WZ-SCTYLPR-BWK	bez wkręta without screw без шурупа без шурупа		



Zawieszka niewidoczna FORCE  
Invisible kitchen hanger FORCE  
Скрытый навес FORCE  
Навіс кухонний FORCE

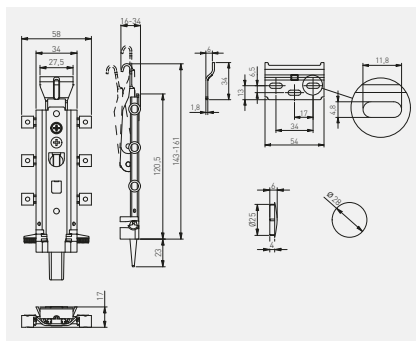

ZK-FORCE-KPL	100 / 2 szt. 100 / 2 pcs 100 / 2 шт. 100 / 2 шт.	srebrny / silver / серебристый / срібний	ZnAl + stal / ZnAl + steel / ZnAl + сталь / ZnAl + сталь
--------------	---	--	--



Zawieszka kuchenna R0 z regulacją  
Kitchen hanger R0 adjustable  
Навес кухонный R0 с регулировкой  
Навіс кухонний R0 з регуляцією

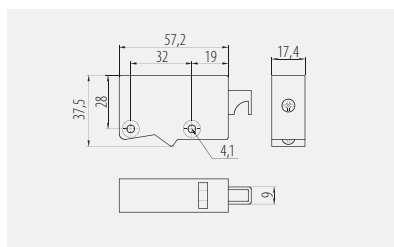

ZK-ZAW-R0-10	50 / 2 szt. 50 / 2 pcs 50 / 2 шт.	biały / white / белый / білий	stal + tworzywo, steel + plastic, сталь + пластмасса,
ZK-ZAW-R0-30	50 / 2 шт.	brąz / brown / коричневый / бронзовий	сталь + пластик,



Zawieszka kuchenna R1  
 Kitchen hanger R1  
 Навес кухонный R1  
 Навіс кухонний R1

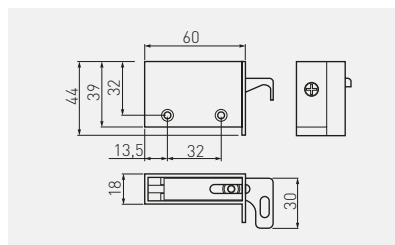





			
ZK-R1-KPL-10	90 / 2 szt. 90 / 2 pcs 90 / 2 шт. 90 / 2 шт.	biały / white / белый / білий	stal + tworzywo, steel + plastic, сталь + пластмасса, сталь + пластик,

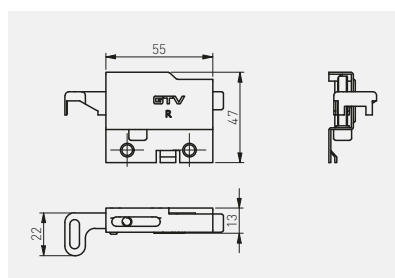

Zawieszka meblowa Forza  
 Cabinet hanger Forza  
 Навес Forza  
 Навіс кухонний FORZA







				
ZK-FORZA-ZAW-KPL	130 / 2 szt. 130 / 2 pcs 130 / 2 шт. 130 / 2 шт.	1 kpl. = L+P 1 set = L+R 1 комп. = Л+П 1 кпл. = Л+П 1	srebrny, silver, серебристый, срібний	stal + tworzywo, steel + plastic, сталь + пластмасса, сталь + пластик,

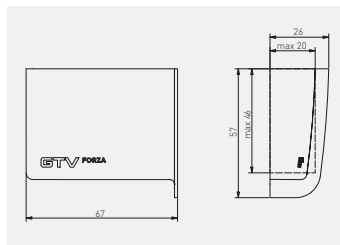

Zaślepka do zawieszki Forza  
 Hanger caps Forza  
 Заглушки для навесов Forza  
 Заглушка до навеса FORZA



			
ZK-FORZA-ZAS-KPL-010	1 kpl. = L+P 1 set = L+R 1 комп. = Л+П 1 кл. = Л+П 1	biały / white / белый / білий	tworzywo, plastic, пластмасса, пластик
ZK-FORZA-ZAS-KPL-020		czarny / black / чёрный / чорний	



Listwa montażowa  
 Mounting strip  
 Монтажная планка  
 Планка монтажна

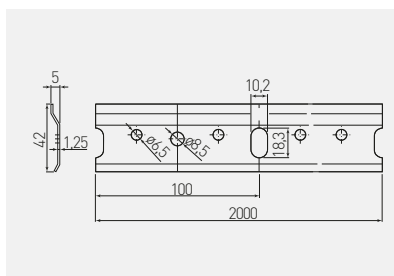

			
LO-M2M-00-125-A	2000	ocynk galvanizowany цинкований	stal steel сталь



Złącze do blatów śrubowe  
 Concealed worktop connector  
 Стяжка для столешниц  
 Стяжка для стільниць гвинтова

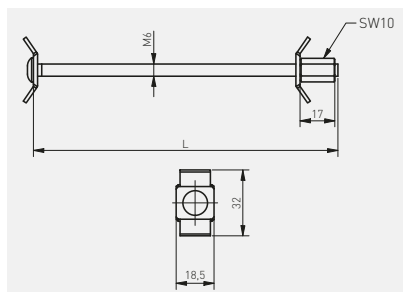

	 L mm		
EM-SBL065-01-A	65	chrom / chrome / хром / хром	stal steel сталь сталь
EM-SBL100-01-A	100		
EM-SBL150-01-A	150		



Złącze mimośrodowe do półek  
 Eccentric connecting fitting for shelves  
 Эксцентриковая стяжка быстрого монтажа  
 Стяжка эксцентриковая для полиць

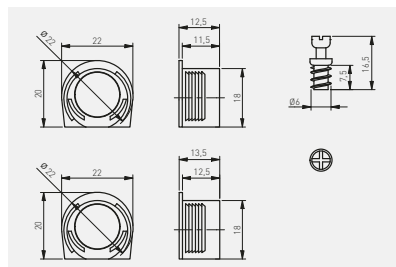

					
MM-FI20X6X7-PL10-A-1T	20	trzpień 6 x 16,5 mm dowet 6 x 16,5 mm штифт 6 x 16,5 mm шток 6 x 16,5 mm		biały / white / белый / білий	ZnAl + tworzywo, ZnAl + plastic, ZnAl + пластмасса, ZnAl + пластик
MM-FI20X6X7-PL20-A-1T				czarny / black / чёрный / чорний	
MM-FI20X6X7-PL30-A-1T				brąz / brown / коричневый / бронзовий	
MM-FI20X6X7-PL80-A-1T				szary / gray / серый / сірий	
MM-FI20X6X7-ZN-A-1T				srebrny / silver / серебристый / срібний	









Szybkozłącze  
Threaded sleeve, with internal thread  
Стяжка межсекционная  
Стяжка міжсекційна

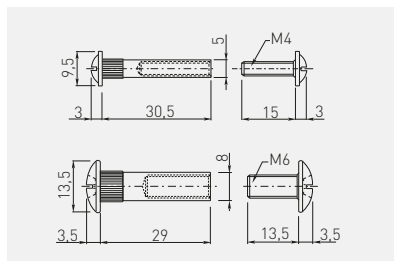

SZ-005-00-01T  
SZ-008-00-01T

SZ-005-00-01-AT  
SZ-008-00-01-AT









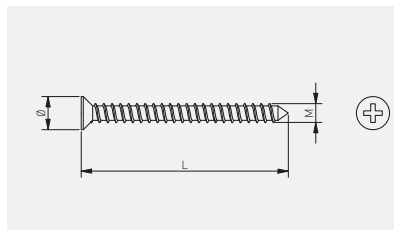

		 mm		
SZ-005-00-01T		5	chrom / chrome / хром / хром	stal steel сталь сталь
SZ-005-00-01-AT				
SZ-008-00-01T		8		
SZ-008-00-01-AT				



Wkręt do drewna  
Screw for wood  
Мебельные шурупы  
Шуруп для дерева



		 mm				 mm		
WK-D0320-001*		3 x 20	chrom chrome хром хром	stal steel сталь сталь	WK-D0430-001	4 x 30	chrom chrome хром хром	stal steel сталь сталь
WK-D0325-001*		3 x 25			WK-D0440-001*	4 x 40		
WK-D0330-001*		3 x 30			WK-D0460-001*	4 x 60		
WK-D0416-001		4 x 16			WK-D3516-001	3,5 x 16		
WK-D0425-001*		4 x 25			WK-D3530-001	3,5 x 30		

\*Produkt dostępny na indywidualne zamówienie / Available for special orders / Товар доступен под заказ / Продукт доступний під індивідуальне замовлення



Mimośród  
Eccentric connecting fitting  
Эксцентрик  
Эксцентрик (мініфікс)

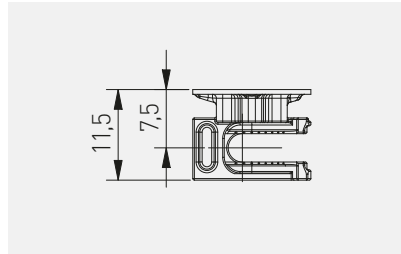

Folder	mm	Material	RoHS
WK-CAM-15-12-D	Ø15 x 12	srebrny / silver / серебристый / срібний	ZnAl
WK-CAM-15-13-D*	Ø15 x 13		



\*

Trzpień do mimośrodu  
Bolt for eccentric connecting fitting  
Шток эксцентрика  
Шток до эксцентрика (мініфікс)

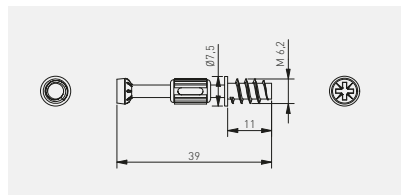





Folder	mm	Material	RoHS
WK-DOW63X45B-D	6,3 x 45	srebrny, czarny silver, black серебряный, чёрный срібний, чорний	stal + tworzywo, steel + plastic, сталь + пластмасса, сталь + пластик,
WK-DOW63X39-D	6,3 x 39	srebrny, czerwony silver, red серебряный, красный срібний, червоний	
WK-DOW63X35B-D	6,3 x 35	srebrny, zielony silver, green серебряный, зелёный срібний, зелёний	
WK-DOW63X31G-D	6,3 x 31	srebrny, zielony silver, green серебряный, зелёный срібний, зелёний	



Komplet mimośród i trzpień  
Set of eccentric connecting fitting and bol  
Комплект эксцентрик и шток  
Комплект эксцентрик (мініфікс) і шток



	 mm		
WK-CAM-15-DOW63X45-KPL-1T	6,3 x 45	srebrny, czarny silver, black серебряный, чёрный срібний, чорний	stal + tworzywo + ZnAl, steel + plastic + ZnAl, сталь + пластмасса + ZnAl, сталь + пластик + ZnAl
WK-CAM-15-DOW63X39-KPL-1T	6,3 x 39	srebrny, czerwony silver, red серебряный, красный срібний, червоний	
WK-CAM-15-DOW63X35-KPL-1T	6,3 x 35	srebrny, zielony silver, green	
WK-CAM-15-DOW63X31-KPL-1T	6,3 x 31	серебряный, зелёный срібний, зелений	





\*

\*Produkt dostępny na indywidualne zamówienie / Available for special orders / Товар доступен под заказ / Продукт доступний під індивідуальне замовлення

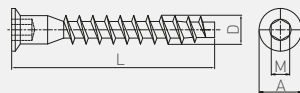
Konfirmat  
Konfirmat screw  
Конфирмат  
Конфірмат



	L	D	A	M	
WK-CF6450-01	6,4 x 50	50	6,4	9,5	4
WK-CF0750-01	7 x 50	50	7	10	4



		
WK-CF6450-01*	chrom / chrome / хром / хром	stal steel сталь
WK-CF0750-01*		

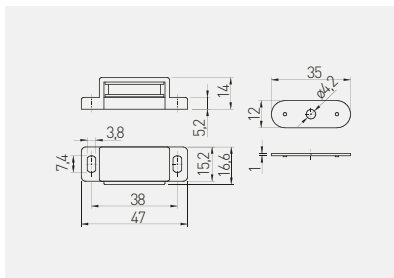

\*Produkt dostępny na indywidualne zamówienie / Available for special orders / Товар доступен под заказ / Продукт доступний під індивідуальне замовлення

Magnes MENSA  
Magnetic catch MENSA  
Магнит MENSA  
Магніт MENSA



		
MG-MENSA-010	biały / white / белый / білий	stal + tworzywo, steel + plastic, сталь + пластмасса, сталь + пластик.
MG-MENSA-030	brąz / brown / коричневый / бронзовий	



Profil meblowy PFM – typ H  
Furniture edge profile PFM – type H  
Мебельный профиль PFM – тип H  
Профіль меблевий пластиковий PFM - тип H

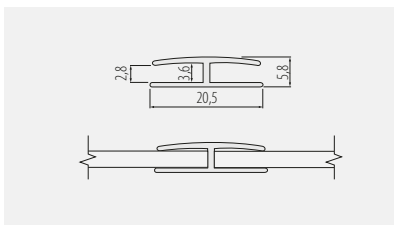

			
PM-PFMH51-10*	2000	ciemny brąz / dark brown / темно-коричневый / темний коричневий	tworzywo plastic пластмасса пластик
PM-PFMH61-10*	2000	ciemny mahoń / dark mahogany / темное красное дерево / темне червоне дерево	
PM-PFMH50-24*	2400	biały / white / белый / білий	
PM-PFMH50-25*	2500	biały / white / белый / білий	
PM-PFMH55-25*	2500	czarny / black / чёрный / чорний	
PM-PFMH64-25*	2500	mahoń / mahogany / красное дерево / червоне дерево	



Listwa ozdobna płaska  
Flat decorative strip  
Плоская декоративная планка  
Планка декорацийна плоска



Taśma samoprzylepna  
Self-adhesive tape  
Самоклеящаяся лента  
Самоклеюча стрічка

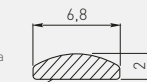

	 L mm		
LO-00-00-001*	2000	chrom / chrome / хром / хром	tworzywo plastic plastic пластмасса пластик
LO-00-00-003	2000	mosiądz / brass / латунь / латунь	





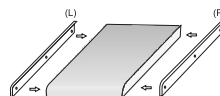

\*Produkt dostępny na indywidualne zamówienie / Available for special orders / Товар доступен под заказ / Продукт доступний під індивідуальне замовлення

Listwa boczna 38  
Worktop edging strip 38  
Торцевая планка 38  
Планка бокова 38



Do blatów o grubości 38 mm  
For worktops 38 mm thick  
Для столешниц товщиною 38 мм  
До стільниць товщиною 38 мм

		 L mm		
LMB-BOCZ38L-05	lewa / left / левая / ліва	600	aluminium / aluminium / алюминий / алюміній	aluminium aluminium алюминий алюміній
LMB-BOCZ38L-20M			czarny / black / чёрный / чорний	
LMB-BOCZ38P-05	prawa / right / правая / права		aluminium / aluminium / алюминий / алюміній	
LMB-BOCZ38P-20M	czarny / black / чёрный / чорний			



Listwa kąтова 38  
Worktop angle edging strip 38  
Угловая планка 38  
Планка кутова 38

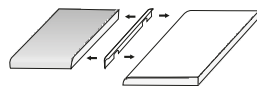

Do blatów o grubości 38 mm  
For worktops 38 mm thick  
Для столешниц толщиной 38 мм  
До стільниць товщиною 38 мм



LMB-KAT38-05	600	aluminium / aluminium / алюминий / алюміній	aluminium aluminium алюминий алюміній
LMB-KAT38-20M		czarny / black / чёрный / чорний	







\*Produkt dostępny na indywidualne zamówienie / Available for special orders / Товар доступен под заказ / Продукт доступний під індивідуальне замовлення

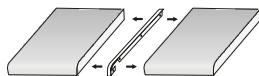

Listwa szczelinowa 38 mm  
Worktop joining strip 38 mm  
Щелевая планка 38 mm  
Планка щілинна 38 mm



Do blatów o grubości 38 mm  
For worktops 38 mm thick  
Для столешниц толщиной 38 мм  
До стільниць товщиною 38 мм

	 L 600 mm		
LMB-SZCZ38-05	600	aluminium / aluminium / алюминий / алюміній	aluminium aluminium алюминий алюміній
LMB-SZCZ38-20M		czarny / black / чёрный / чорний	



Drażek owalny  
Oval wardrobe rail  
Овальная труба  
Овальна труба

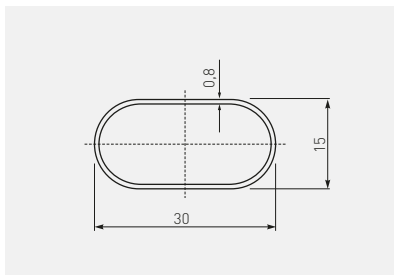

	 L 3000 mm		
RR-CH-OW-000	3000	chrom / chrome / хром / хром	stal / steel / сталь / сталь



Mocowanie RDR do drążka owalnego  
 RDR mounting bracket for oval wardrobe rail  
 Крепление RDR для овальной трубы  
 Кріплення RDR для овальної труби

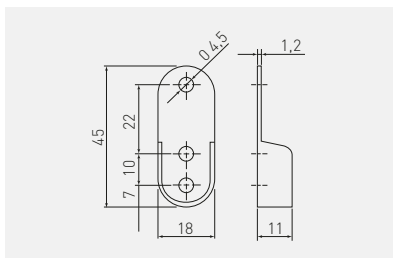

MR-RDR0-0000



chrom / chrome / хром / хром



stal / steel / сталь / сталь



Uchwyt WP-28 do rury owalnej  
 WP-28 angle bracket for oval rail  
 Крепление дистанционное для овальной трубы WP-28  
 Кріплення дистанційне WP-28 для овальної труби проходіне

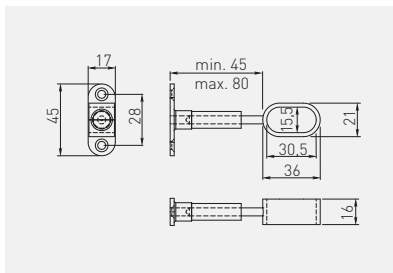

MR-WP-028-01



chrom / chrome / хром / хром









ZnAl

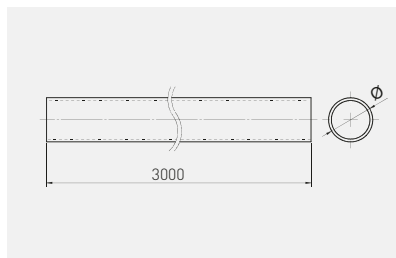









Drażek okrągły  
Round wardrobe rail  
Мебельная штанга  
Кругла труба



		 mm	 mm	 mm		
RR-161030H01		16	1	3000	chrom chrome хром хром	stal steel сталь сталь
RR-161230H01		16	1,2			
RR-250730H01		25	0,7			
RR-250830H01		25	0,8			
RR-250930H01		25	0,9			

		 mm	 mm	 mm		
RR-251030H01		25	1	3000	chrom chrome хром хром	stal steel сталь сталь
RR-401230H01*		40	1,2			
RR-501030H01		50	1			
RR-501230H01		50	1,2			



\*Produkt dostępny na indywidualne zamówienie / Available for special orders / Товар доступен под заказ / Продукт доступний під індивідуальне замовлення



Монтованіе R-25 до дражка округлого  
 R-25 mounting bracket for round rail  
 Крепление R-25 для трубы  
 Кріплення R-25 для круглої труби

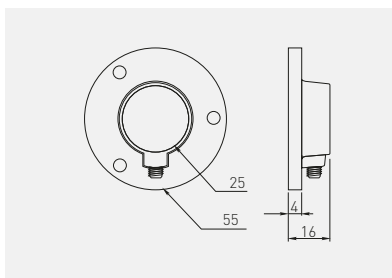



	 mm		
MR-RS025-001	25	chrom / chrome / хром / хром	stal / steel / сталь / сталь

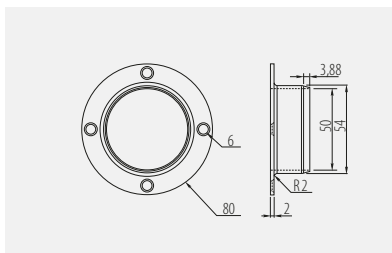

Монтованіе R-50 до дражка округлого  
 R-50 mounting bracket for round rail  
 Крепление R-50 для трубы  
 Кріплення R-50 для круглої труби



	 mm		
MR-R0050-001	50	chrom / chrome / хром / хром	stal / steel / сталь / сталь



Mocowanie PZ-2 dolne do drążka okrągłego  
 PZ-2 bottom mounting bracket for round rail  
 Нижнее крепление PZ-2 для трубы  
 Нижнє кріплення PZ-2 для круглої труби

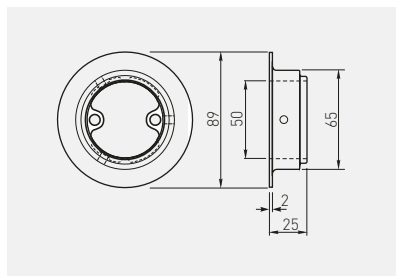

	 mm		
MR-WPZ002-01	50	chrom / chrome / хром / хром	stal / steel / сталь / сталь



Pierścień mocujący PZ-3  
 Mounting ring PZ-3  
 Крепёжное кольцо PZ-3  
 Кріплення труби PZ-3

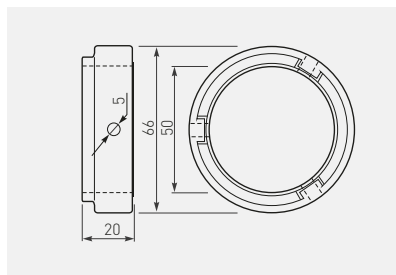

	 mm		
MR-WPZ003-01	50	chrom / chrome / хром / хром	ZnAl



Uchwyt WP-10 dystansowy, regulowany  
 WP-10 support bracket, adjustable  
 Регулируемый кронштейн WP-10  
 Кріплення дистанційне WP-10 з регуляцією прохідне

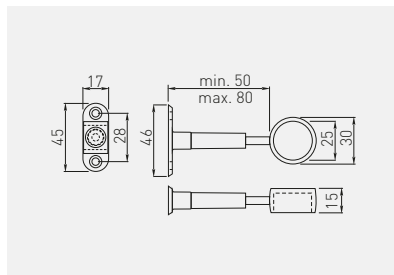

	 mm		
MR-WP-010-01	25	chrom / chrome / хром / хром	ZnAl



Uchwyt WP-11 dystansowy, regulowany z zaślepką  
 WP-11 support bracket, adjustable with cover  
 Регулируемый кронштейн WP-11 с заглушкой  
 Кріплення дистанційне WP-11 з регуляцією кінцеве

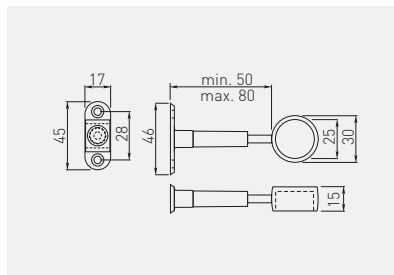

	 mm		
MR-WP-011-01	25	chrom / chrome / хром / хром	ZnAl



Uchwyt THA-12 dystansowy, przelotowy  
 THA-12 support bracket  
 Опорный кронштейн THA-12 сквозной  
 Кріплення дистанційне THA-12 прохідне

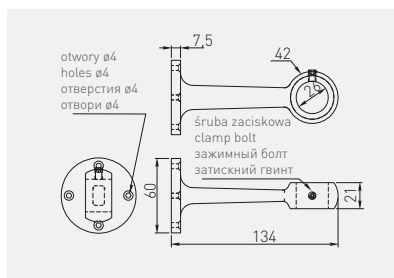

	 mm		
MR-THA12-001	25	chrom / chrome / хром / хром	ZnAl



Uchwyt THB-12 dystansowy  
 THB-12 support bracket  
 Опорный кронштейн THB-12  
 Кріплення дистанційне THB-12 кінцеве

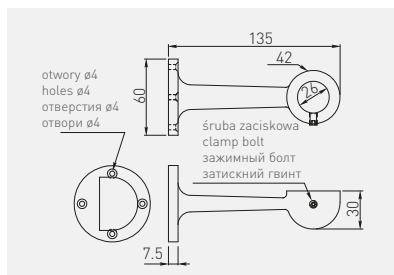

	 mm		
MR-THB12-001	25	chrom / chrome / хром / хром	ZnAl



Złącze TH-5 dwuramienne  
 TH-5 connector  
 Муфта TH-5 двухраструбная  
 З'єднання TH-5 кінцеве на дві труби

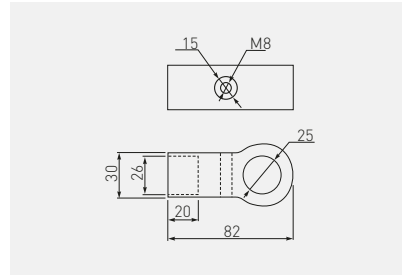

			
MR-TH005-001	25	chrom / chrome / хром / хром	ZnAl



Złącze TH-16 dwuramienne  
 TH-16 connector  
 Муфта двухраструбная TH-16  
 З'єднання TH-16 кінцеве на дві труби

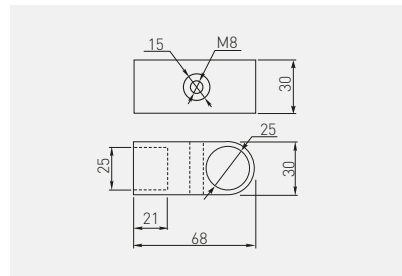

			
MR-TH016-001	25	chrom / chrome / хром / хром	ZnAl



Złącze TH-4 dwuramienne typ T  
 TH-4 connector type T  
 Муфта TH-4 двухраструбная тип Т  
 З'єднання TH-4 кінцеве на дві труби типу Т

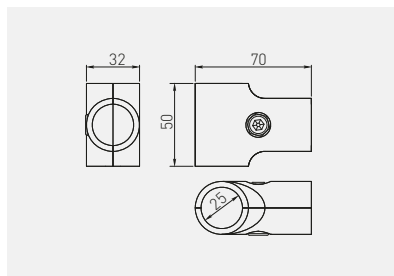

	 mm		
MR-TH004-001	25	chrom / chrome / хром / хром	ZnAl



Zestaw złączy TH-18 typ L  
 TH-18 connector type L  
 Набор муфт TH-18 тип L  
 Комплект кріплень TH-18 типу L

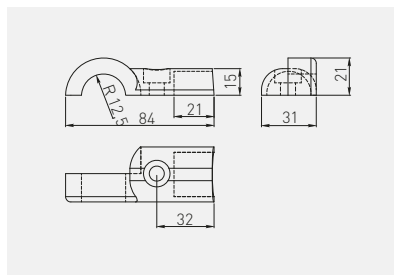

Możliwość uzyskania różnych położeń połączenia  
 The possibility of obtaining various positions of connection  
 Возможность получения разных положений соединения

		 mm		
MR-TH018-KPL	prawy / lewy right / left правый / левый правый / лівий	25	chrom / chrome / хром / хром	ZnAl



Złącze TH-9  
TH-9 connector  
Муфта TH-9  
З'єднання TH-9

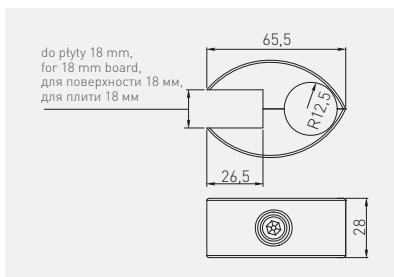

MR-TH009-001	chrom / chrome / хром / хром	ZnAl



Zalecana grubość szkła z użyciem wkładek: 4-8 mm  
Recommended glass thickness with inserts: 4-8 mm  
Рекомендуемая толщина стекла с использованием вкладышей: 4-8 мм  
Рекомендована товщина скла зі вставками 4-8 мм

Zestaw złączy TH-35  
TH-35 set of connectors  
Набор муфт TH-35  
Комплект кріплень TH-35

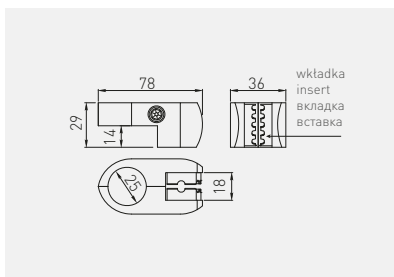

MR-TH035-KPL	25	chrom / chrome / хром / хром
		ZnAl



Zalecana grubość szkła z użyciem wkładek: 4-8 mm  
Recommended glass thickness with inserts: 4-8 mm  
Рекомендуемая толщина стекла с использованием вкладышей: 4-8 мм  
Рекомендована товщина скла зі вставками 4-8 мм



Złącze WP-15  
 WP-15 connector  
 Муфта WP-15  
 З'єднання WP-15



šruby regulacijne  
 adjusting bolts  
 регулировочные винты  
 регулювальні гвинти

šruby mocujace  
 fixing bolts  
 крепежные винты  
 кріпильні гвинти

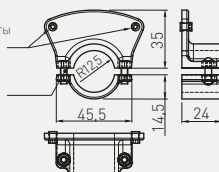

	 mm		
MR-WP-15-KPL	25	chrom / chrome / хром / хром	ZnAl



Złącze TH-2 potrójne  
 TH-2 connector three-way  
 Муфта TH-2 тройная  
 З'єднання TH-2 потрійне

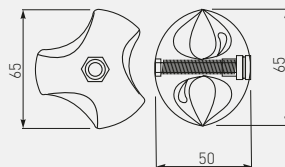



MR-TH002-L01	lewa / left / левая / ліва	chrom / chrome / хром / хром	ZnAl
MR-TH002-P01	prawa / right / правая / права		

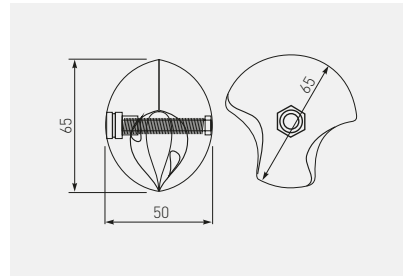

Złącze TH-18 podwójne  
 TH-18 double connector  
 Муфта TH-18 двойная  
 З'єднання TH-18 подвійне



			
MR-TH018-L01	lewa / left / левая / зліва	chrom / chrome / хром / хром	ZnAl
MR-TH018-P01	prawa / right / правая / права		



Zaślepka okrągła  
 Round end cap  
 Круглая заглушка  
 Заглушка круга

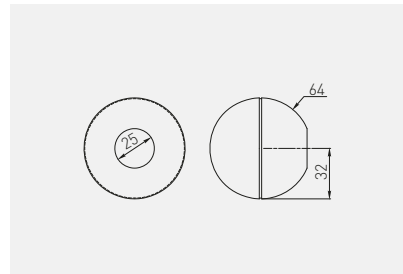

			
MR-THQZ1-001	25 mm	chrom / chrome / хром / хром	ZnAl



Zaślepka TH-19  
 TH-19 end cap  
 Заглушка TH-19  
 Заглушка TH-19

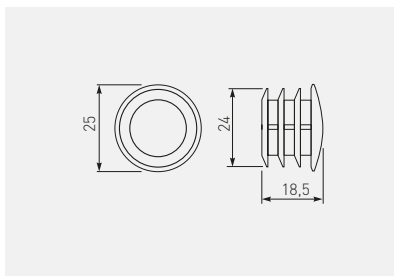

	 mm		
MR-TH019-001	25	chrom / chrome / хром / хром	ZnAl



Stopka plastikowa zewnętrzna  
 Plastic end cap  
 Внешняя ножка, пластмассовая  
 Ніжка пластикова зовнішня

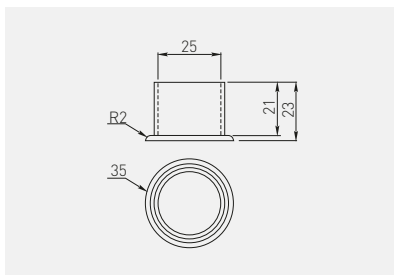

	 mm		
MR-TH019-003	25	czarny black чёрный чорний	tworzywo plastic пластмасса пластик



Uchwyt do relingu prosty  
 Rail support  
 Держатель рейлинга, прямой  
 Кріплення до релінга

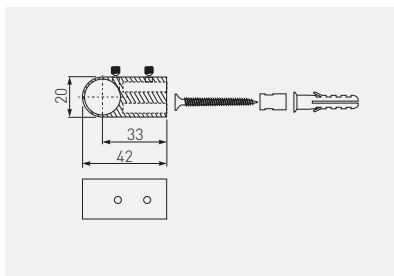

MR-WP2802-01

16

chrom / chrome / хром / хром

ZnAl



Zaślepka do relingu prosta  
 End cap  
 Заглушка для рейлинга прямая  
 Заглушка до релінга пряма

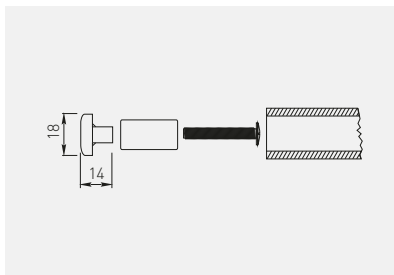

MR-WP2815-01

16

chrom / chrome / хром / хром

ZnAl



Uchwyt do relingu  
 Rail support  
 Держатель рейлинга  
 Кріплення до рейлінга

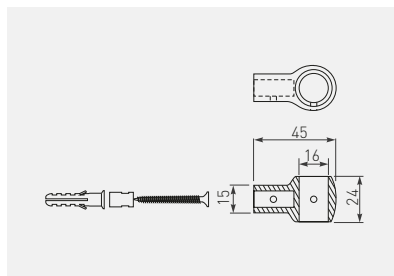

	 mm		
MR-WP2804-01	16	chrom / chrome / хром / хром	ZnAl



Zaślepka do relingu  
 End cap  
 Заглушка для рейлинга  
 Заглушка до рейлінга

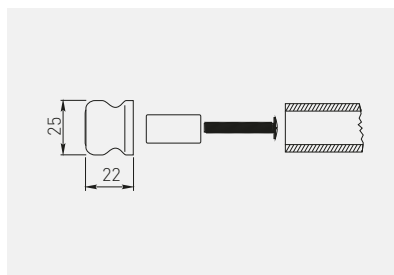

	 mm		
MR-WP2806-01	16	chrom / chrome / хром / хром	stal + tworzywo / steel + plastic / сталь + пластмасса / сталь + пластик



Łącznik do relingu  
 Rail connector  
 Соединитель для рейлинга  
 З'єднувач до релінгу

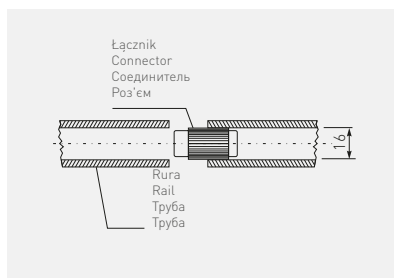

	 mm		
MR-WP2807-20	16	czarny / black / чёрный / чорний	tworzywo / plastic / пластмасса, пластик



Zaślepka do relingu z gwintem  
 End cap with thread for rails  
 Заглушка для рейлинга с резьбой  
 Заглушка до релінга з гвинтом

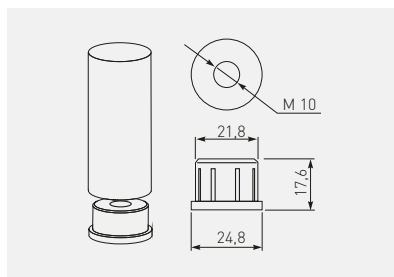

		
MR-WPZ023-01	chrom / chrome / хром / хром	ZnAl



Начыкі до релінгу PS1  
 Hooks for rails PS1  
 Крючки для рейлінга PS1  
 Гачкі для релінгу PS1

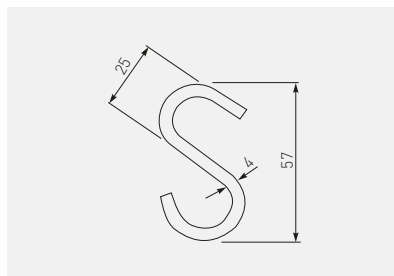

	 mm		
MR-WPS01-001	16	chrom / chrome / хром / хром	stal / steel / сталь / сталь



Начыкі до релінгу PS3  
 Hooks for rails PS3  
 Крючки для рейлінга PS3  
 Гачкі для релінгу PS3

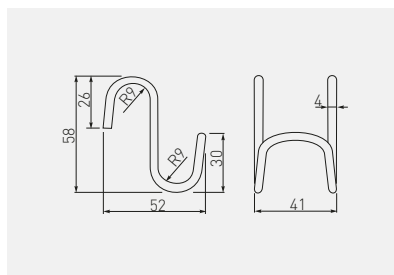





	 mm		
MR-WPS03-001	16	chrom / chrome / хром / хром	stal / steel / сталь / сталь

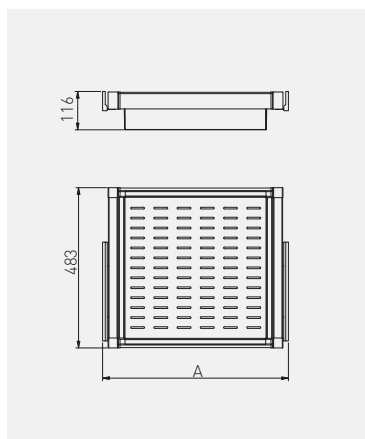

Kosz metalowy ELITE  
 Metal basket ELITE  
 Металлическая корзина ELITE  
 Кошик ELITE металевий





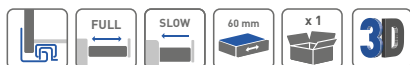



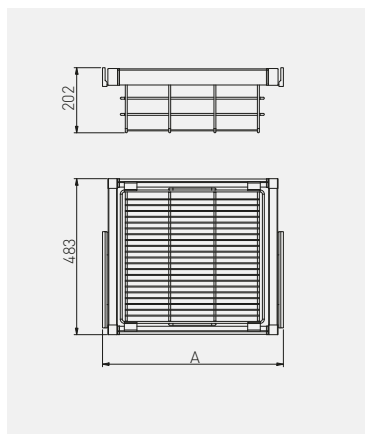

	A min./max.			
WG-KOSZM60-10	560 – 618	pełny full полное повний	biały white белый білий	stal + tworzywo, steel + plastic, сталь + пластмасса, сталь + пластик,
WG-KOSZM70-10	660 – 718			
WG-KOSZM80-10	760 – 818			
WG-KOSZM90-10	860 – 918			
WG-KOSZM60-60	560 – 618		antracyt, anthracite, антрацит, антрацит	
WG-KOSZM70-60	660 – 718			
WG-KOSZM80-60	760 – 818			
WG-KOSZM90-60	860 – 918			





Kosz ażurowy ELITE  
 Openwork basket ELITE  
 Прутяная корзина ELITE  
 Кошик ажурний ELITE





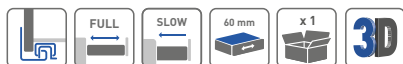

	A min./max.			
WG-KOSZ60-10	560 - 618			
WG-KOSZ70-10	660 - 718			
WG-KOSZ80-10	760 - 818			
WG-KOSZ90-10	860 - 918			
WG-KOSZ60-60	560 - 618			
WG-KOSZ70-60	660 - 718			
WG-KOSZ80-60	760 - 818			
WG-KOSZ90-60	860 - 918			
		pełny full полное повний	biały white белый білий	stal + tworzywo, steel + plastic, сталь + пластмасса, сталь + пластик,
			antracyt, anthracite, антрацит, антрацит	

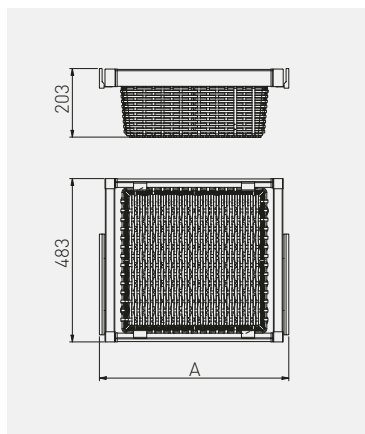

Kosz rattanowy ELITE  
 Rattan basket ELITE  
 Плетеная из корзина ELITE  
 Кошик ELITE плетений





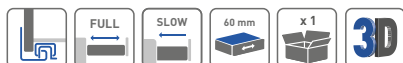

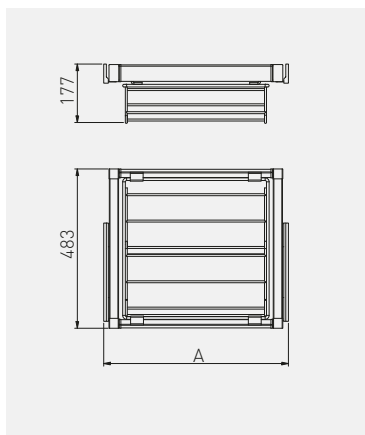

	 A			
	min./max.			
WG-KOSZR60-10	560 - 618	petny full полное повний	biały white белый білий	stal + tworzywo, steel + plastic, сталь + пластмасса, сталь + пластик.
WG-KOSZR70-10	660 - 718			
WG-KOSZR80-10	760 - 818			
WG-KOSZR90-10	860 - 918			
WG-KOSZR60-60	560 - 618		antracyt, anthracite, антрацит, антрацит	
WG-KOSZR70-60	660 - 718			
WG-KOSZR80-60	760 - 818			
WG-KOSZR90-60	860 - 918			



Szuflada ELITE na obuwanie  
 Pull out shoes rack ELITE  
 Полка для обуви ELITE  
 Кошик ELITE на взуття





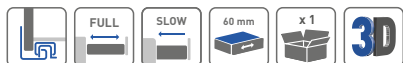

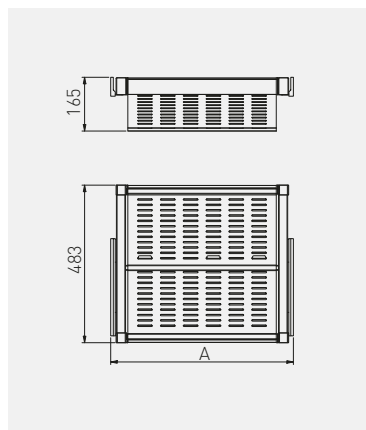

	 <b>A</b> min./max.			
WG-POBUW60-10	560 - 618			
WG-POBUW70-10	660 - 718			
WG-POBUW80-10	760 - 818			
WG-POBUW90-10	860 - 918			
WG-POBUW60-60	560 - 618			
WG-POBUW70-60	660 - 718			
WG-POBUW80-60	760 - 818			
WG-POBUW90-60	860 - 918			



Szuflada ELITE na obuwie metalowa  
 Metal pull out shoes rack ELITE  
 Металлическая полка для обуви ELITE  
 Кошик ELITE на взуття металевий





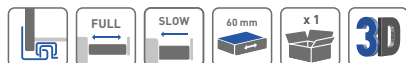

	A min./max.			
WG-POBUWM60-10	560 - 618			
WG-POBUWM70-10	660 - 718			
WG-POBUWM80-10	760 - 818			
WG-POBUWM90-10	860 - 918			
WG-POBUWM60-60	560 - 618			
WG-POBUWM70-60	660 - 718			
WG-POBUWM80-60	760 - 818			
WG-POBUWM90-60	860 - 918			
		pełny full полное повний	biały white белый білий	stal + tworzywo, steel + plastic, сталь + пластмасса, сталь + пластик,
			antracyt, anthracite, антрацит, антрацит	

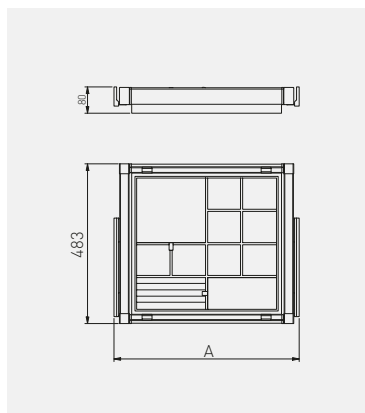

Organizer ELITE  
 Organiser ELITE  
 Органайзер ELITE  
 Шухляда-органайзер з перегородками ELITE

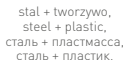

	A min./max.			
WG-PRZEG60-10	560 – 618		biały white белый	 stal + tworzywo, steel + plastic, сталь + пластмасса, сталь + пластик.
WG-PRZEG70-10	660 – 718			
WG-PRZEG80-10	760 – 818			
WG-PRZEG90-10	860 – 918			
WG-PRZEG60-60	560 – 618		antracyt, anthracite, антрацит, антрацит	
WG-PRZEG70-60	660 – 718			
WG-PRZEG80-60	760 – 818			
WG-PRZEG90-60	860 – 918			

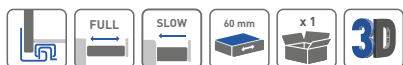

Wieszak ELITE na spodnie  
Wardrobe trouser rack ELITE  
Вешалка для брюк ELITE  
Вішак ELITE для штанів

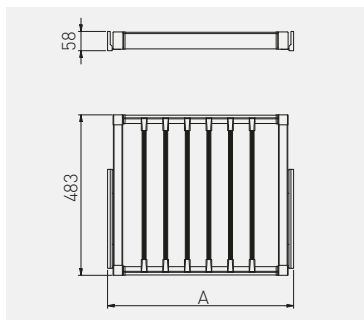

	A			
	min./max.			
WG-WSP0D60-10	560 – 618	petny full полное повний	biały white белый білий	stal + tworzywo, steel + plastic, сталь + пластмасса, сталь + пластик,
WG-WSP0D70-10	660 – 718			
WG-WSP0D80-10	760 – 818			
WG-WSP0D90-10	860 – 918			
WG-WSP0D60-60	560 – 618		antracyt, anthracite, антрацит, антрацит	
WG-WSP0D70-60	660 – 718			
WG-WSP0D80-60	760 – 818			
WG-WSP0D90-60	860 – 918			

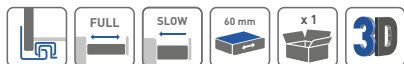

Belka do szuflady ELITE  
ELITE wardrobe drawer bar  
Балка ящика ELITE  
Планка для шухляди ELITE

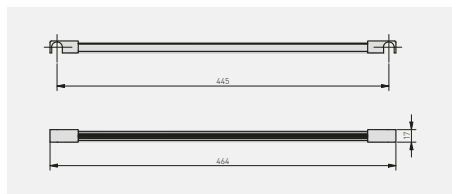

	ilość drutów number of wires Кількість проводів кількість проводів	dotatkowa belka additional bar Додаткова балка додаткова балка	
WG-WSP0D60	6	WG-WSP0D-BAR-10 WG-WSP0D-BAR-60	aluminium + tworzywo aluminium + plastic алюміній + пластмасса алюміній + пластик
WG-WSP0D70	7		
WG-WSP0D80	8		
WG-WSP0D90	9		

Drążek prostokątny z rozetkami  
 Rectangular wardrobe rail with socket  
 Прямоугольная мебельная штанга  
 Прямокутна труба з кріпленнями

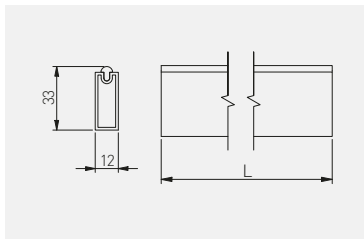

WG-RRPSET-A-10	3000	biały / white / белый / білий	aluminium + tworzywo aluminium + plastic алюміній + пластмасса алюміній + пластик
WG-RRPSET-B-10			
WG-RRPSET-A-60		antracyt / anthracite / антрацит / антрацит	
WG-RRPSET-B-60			



Rozetka prostokątna  
 Rectangular wardrobe rail socket  
 Прямоугольное крепление  
 Кріплення для прямокутної штанги

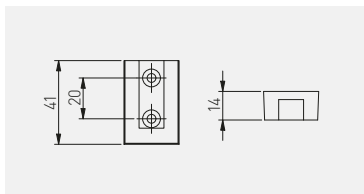

WG-RDRP-10	rozetka prostokątna z zaślepką rectangular wardrobe rail socket with end cap прямоугольное крепление с заглушкой прямокутна розетка з заглишкою	biały / white / белый / білий	ZnAl + tworzywo, ZnAl + plastic, ZnAl + пластмасса, ZnAl + пластик
WG-RDRP-60		antracyt / anthracite / антрацит / антрацит	
WG-RDR0-10	rozetka prostokątna bez zaślepki rectangular wardrobe rail socket without end cap прямоугольное крепление без заглушки прямокутна розетка без заглишки	biały / white / белый / білий	ZnAl
WG-RDR0-60		antracyt / anthracite / антрацит / антрацит	



Pantograf z podnośnikiem olejowym  
 Pull-down wardrobe rail – oil  
 Пантограф с масляным подъемником  
 Пантограф з масляним підйомником

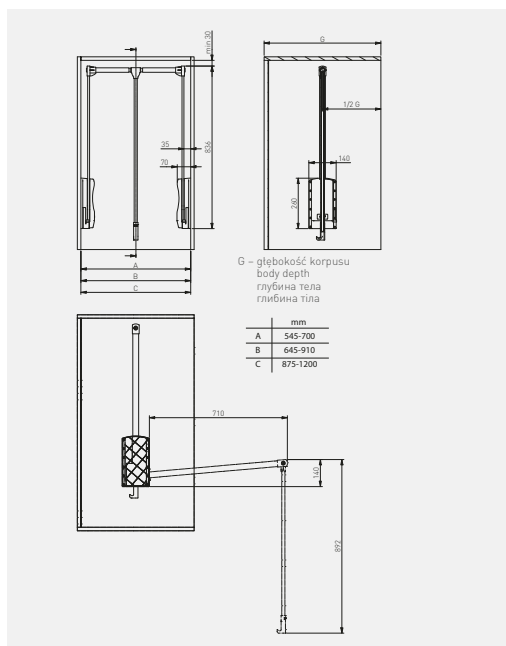

PG-ST83115-10A	875 – 1200	8	biały white белый білий	stal steel сталь сталь
PG-ST6083-10A	645 – 910			
PG-ST4560-10A	545 – 700			
PG-ST83115-60	875 – 1200		antracyt, anthracite, антрацит, антрацит	
PG-ST6083-60	645 – 910			
PG-ST4560-60	545 – 700			







Szuflada SMART na obuwie  
 Pull out shoes rack SMART  
 Полка SMART для обуви  
 Шухляда SMART для взуття

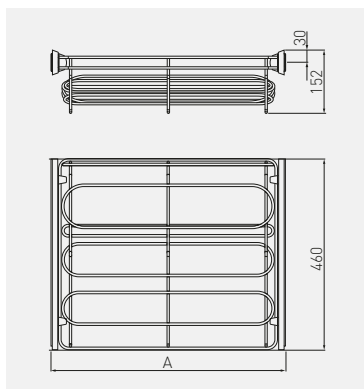

A  
min./max.



W-W0BU60-BP-60	komplet bez prowadnic set without slides комплексия без направляющих комплект без направляющих	600	pełny full полное повний	560 - 568	szary, gray, серый, сірий	stal + tworzywo, steel + plastic, сталь + пластмасса, сталь + пластик,
W-W0BU70-BP-60	komplet bez prowadnic set without slides комплексия без направляющих комплект без направляющих	700		660 - 668		
W-W0BU80-BP-60	komplet bez prowadnic set without slides комплексия без направляющих комплект без направляющих	800		760 - 768		
W-W0BU90-BP-60	komplet bez prowadnic set without slides комплексия без направляющих комплект без направляющих	900		860 - 868		





A  
min./max.



W-W0BU60-BP-10	komplet bez prowadnic set without slides комплектция без направляющих комплект без направляющих	600		560 – 568		
W-W0BU70-BP-10	komplet bez prowadnic set without slides комплектция без направляющих комплект без направляющих	700		660 – 668		
W-W0BU80-BP-10	komplet bez prowadnic set without slides комплектция без направляющих комплект без направляющих	800	pełny full полное повний	760 – 768	biały white белый білий	stal + tworzywo, steel + plastic, сталь + пластмасса, сталь + пластик,
W-W0BU90-BP-10	komplet bez prowadnic set without slides комплектция без направляющих комплект без направляющих	900		860 – 868		



Wieszak SMART na spodnie  
 SMART wardrobe trouser rack  
 Вешалка SMART для брюк  
 Вішак для штанів

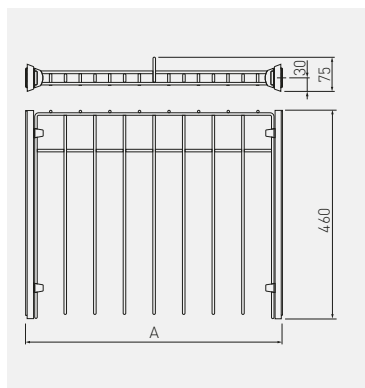

		 mm		A		
W-WSPD60-BP-60	komplet bez prowadnic set without slides комплексия без направляющих комплект без направляющих	600		560 – 568		
W-WSPD70-BP-60	komplet bez prowadnic set without slides комплексия без направляющих комплект без направляющих	700		660 – 668		
W-WSPD80-BP-60	komplet bez prowadnic set without slides комплексия без направляющих комплект без направляющих	800	pełny full полное повний	760 – 768	szary, gray, серый, сірий	stal + tworzywo, steel + plastic, сталь + пластмасса, сталь + пластик,
W-WSPD90-BP-60	komplet bez prowadnic set without slides комплексия без направляющих комплект без направляющих	900		860 – 868		





A  
min./max.



		mm		A min./max.		
W-WSPD60-BP-10	komplet bez prowadnic set without slides комплексия без направляющих комплект без направляющих	600		560 – 568		
W-WSPD70-BP-10	komplet bez prowadnic set without slides комплексия без направляющих комплект без направляющих	700		660 – 668		
W-WSPD80-BP-10	komplet bez prowadnic set without slides комплексия без направляющих комплект без направляющих	800	pełny full полное повний	760 – 768	biały white белый білий	stal + tworzywo, steel + plastic, сталь + пластмасса, сталь + пластик,
W-WSPD90-BP-10	komplet bez prowadnic set without slides комплексия без направляющих комплект без направляющих	900		860 – 868		



Kosz SMART na bieliznę  
 SMART wardrobe basket  
 Корзина для шкафа SMART  
 Кошик SMART для білизни

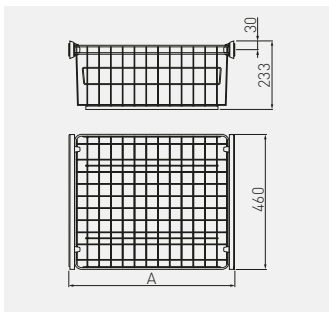

A  
min./max.



W-WK060-BP-60	komplet bez prowadnic set without slides комплектция без направляющих комплект без направляющих	600	pełny full полное повний	560 – 568	szary, gray, серый, сірий	stal + tworzywo, steel + plastic, сталь + пластмасса, сталь + пластик,
W-WK070-BP-60	komplet bez prowadnic set without slides комплектция без направляющих комплект без направляющих	700		660 – 668		
W-WK080-BP-60	komplet bez prowadnic set without slides комплектция без направляющих комплект без направляющих	800		760 – 768		
W-WK090-BP-60	komplet bez prowadnic set without slides комплектция без направляющих комплект без направляющих	900		860 – 868		





A  
min./max.







W-WK060-BP-10	komplet bez prowadnic set without slides комплектция без направляющих комплект без направляющих	600		560 - 568		
W-WK070-BP-10	komplet bez prowadnic set without slides комплектция без направляющих комплект без направляющих	700		660 - 668		
W-WK080-BP-10	komplet bez prowadnic set without slides комплектция без направляющих комплект без направляющих	800	pełny full полное повный	760 - 768	biały white белый білий	stal + tworzywo, steel + plastic, сталь + пластмасса, сталь + пластик,
W-WK090-BP-10	komplet bez prowadnic set without slides комплектция без направляющих комплект без направляющих	900		860 - 868		

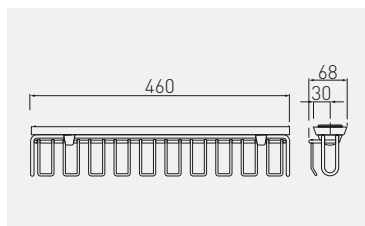

Wieszak SMART na paski i krawaty  
 SMART belt and tie rack  
 Вешалка для ремней и галстуков SMART  
 Вішак SMART краваток та ремнів











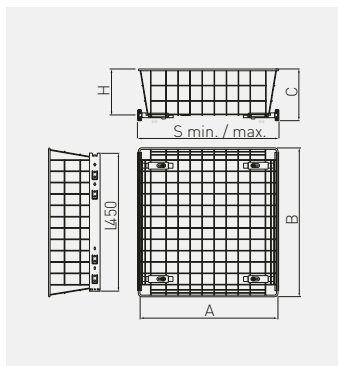

				
W-WKRP-BP-60	komplet bez prowadnic set without slides комплексия без направляющих комплект без направляющих	pełny full полное повный	szary, gray, серый, сірий	stal + tworzywo, steel + plastic, сталь + пластмасса, сталь + пластик,
W-WKRP-VE-60	na prowadnicy kulkowej H45 z funkcją cichego zamknięcia on ball bearing slide H45 with soft closing на шариковой направляющей H45 с доводчиком на кульковий направляючій H45 з функцією тихого закривання п			
W-WKRP-BP-10	komplet bez prowadnic set without slides комплексия без направляющих комплект без направляющих	biały white белый білий		
W-WKRP-VE-10	na prowadnicy kulkowej H45 z funkcją cichego zamknięcia on ball bearing slide H45 with soft closing на шариковой направляющей H45 с доводчиком на кульковий направляючій H45 з функцією тихого закривання п			





Kosz do szaf  
 Wardrobe basket  
 Корзина для шкафа  
 Кошик для білизни



		 mm	 mm	 mm	 mm	 mm	 min/max			
KO-SR100-30-10		300	100	255	485	123	260-285	ocynk galvanized гальваніка оцинкований	biały white белый білий	stal + tworzywo, steel + plastic, сталь + пластмаса, сталь + пластик,
KO-SR100-40-10		400	100	355	485	123	360-385			
KO-SR100-50-10t		500	100	455	485	123	460-485			
KO-SR100-60-10		600	100	555	485	123	560-585			
KO-SR150-30-10		300	150	255	485	173	260-285			
KO-SR150-40-10		400	150	355	485	173	360-385			
KO-SR150-50-10		500	150	455	485	173	460-485			
KO-SR150-60-10		600	150	555	485	173	560-585			
KO-SR200-30-10		300	200	255	485	223	260-285			
KO-SR200-40-10		400	200	355	485	223	360-385			
KO-SR200-50-10		500	200	455	485	223	460-485			
KO-SR200-60-10		600	200	555	485	223	560-585			



Produkt do montażu na prowadnicach H35, H45 oraz rolkowych - komplet bez prowadnic.





Product mounted on H35, H45 and roller slides - set without slides

Продукт для установки на направляющих H35, H45 и роликовых направляющих. Комплект без направляющих.

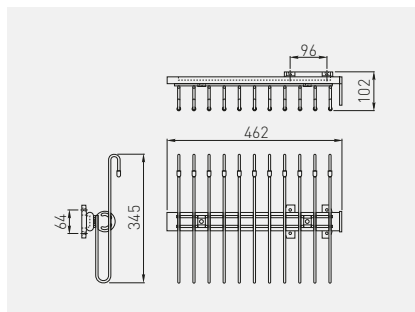
Продукт до монтажу на направляючих H35, H45 та роликових направляючих - комплект без направляючих

Wieszak na spodnie podwieszany  
 Wardrobe pull-out trouser rack  
 Вешалка для брюк подвесная  
 Вішак для штанів підвісний



			
WW-WSP00-01	niepełny partial неполное неповний	chrom, aluminium, czarny chrome, aluminium, black хром, алюміній, чорний хром, алюміній, чорний	stal, aluminium, tworzywo steel, aluminium, plastic сталь, алюміній, пластмаса сталь, алюміній, пластик

Wieszak WS na spodnie  
 Trousler rack WS  
 Вешалка WS для брюк  
 Вішак WS для штанів

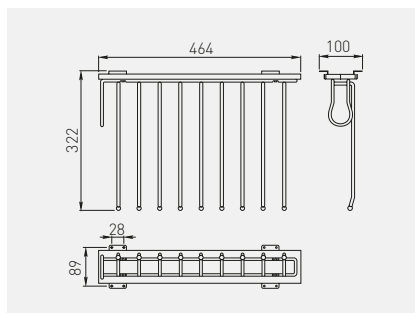

				
WW-WSP00-01	prawy, right, правый, правий	niepełny partial неполное неповний	chrom, aluminium, czarny chrome, aluminium, black хром, алюміній, чорний хром, алюміній, чорний	stal, aluminium, tworzywo steel, aluminium, plastic сталь, алюміній, пластмаса сталь, алюміній, пластик
WW-WSL000-01	lewy left левый лівий			

Wieszak WU na ubrania  
Clothes hanger WU  
Вешалка WU для одежды  
Вішак WU для одягу

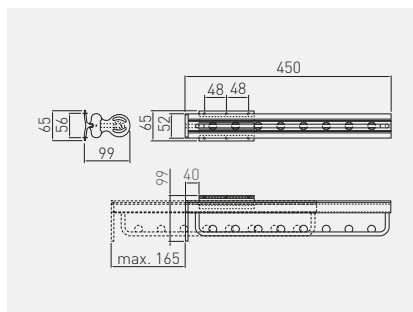

WW-WUBR00-01	niepełny partial неполное неповний	chrom, aluminium, czarny chrome, aluminium, black хром, алюміній, чорний	stal, aluminium, tworzywo steel, aluminium, plastic сталь, алюміній, пластмаса сталь, алюміній, пластик



Wieszak WSL  
Hanger WSL  
Вешалка WSL  
Вішак WSL

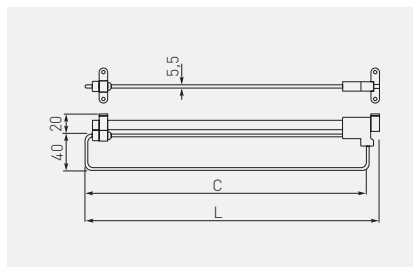

	 C mm	 L mm		
WW-WSL250-01	235	250	chrom chrome хром хром	stal steel сталь сталь
WW-WSL300-01	285	300		
WW-WSL350-01	335	350		
WW-WSL400-01	385	400		
WW-WSL450-01	435	450		
WW-WSL500-01	485	500		

Wieszak WSD wysuwny  
Retractable hanger WSD  
Выдвижная вешалка WSD  
Вішак WSD висувний

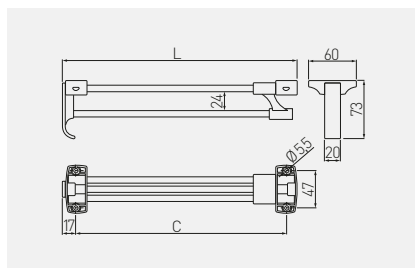

	C mm	L mm		
WW-WSD250-01B	220	252	chrom, czarny chrome, black хром, чёрный хром, чорний	stal + tworzywo, steel + plastic, сталь + пластмасса, сталь + пластик,
WW-WSD300-01B	270	302		
WW-WSD350-01B	320	352		
WW-WSD400-01B	370	402		
WW-WSD450-01B	420	452		
WW-WSD500-01B	470	502		

Zawias do półki na obuwie  
Hinge for shoe rack  
Крепление для полки под обувь  
Кріплення для полиць під взуття

NEW

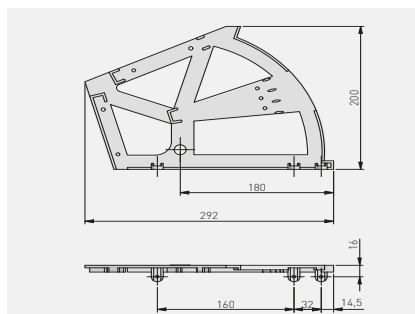





Zastosowanie dla płyty 12 mm  
For 12 mm board  
Крепление к плите 12 мм  
Застосовується до плити 12 мм

WW-ZWBUT2P-10	biały / white / белый / білий	tworzywo, plastic, пластмасса, пластик
WW-ZWBUT2P-20	czarny / black / чёрный / чорний	

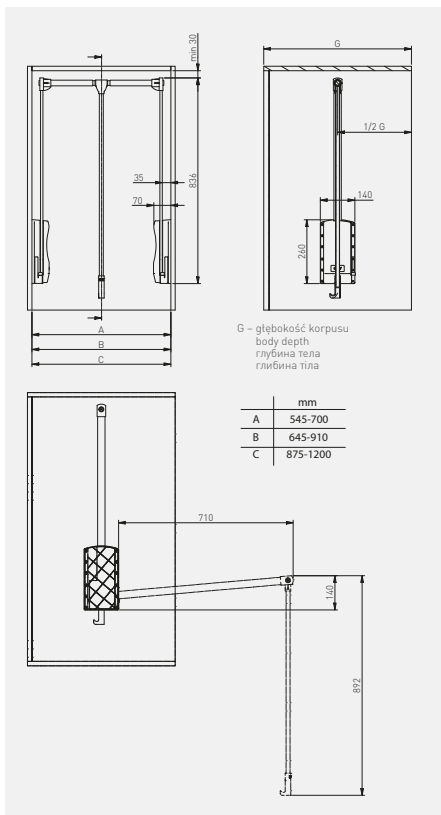

Pantograf z podnośnikiem gazowym  
 Pull-down wardrobe rail – gas  
 Пантограф с газовым подъемником  
 Пантограф з газовим підйомником



	 mm	 kg		
PG-GA4560-10	545 – 700	12	biały white белый білий	stal + tworzywo, steel + plastic, сталь + пластмасса, сталь + пластик,
PG-GA6083-10	645 – 910			
PG-GA83115-10	875 – 1200			
PG-GA4560-20	545 – 700			
PG-GA6083-20	645 – 910			
PG-GA8311520	875 – 1200			



Pantograf z podnośnikiem olejowym  
 Pull-down wardrobe rail – oil  
 Пантограф с масляным подъемником  
 Пантограф з масляним підйомником

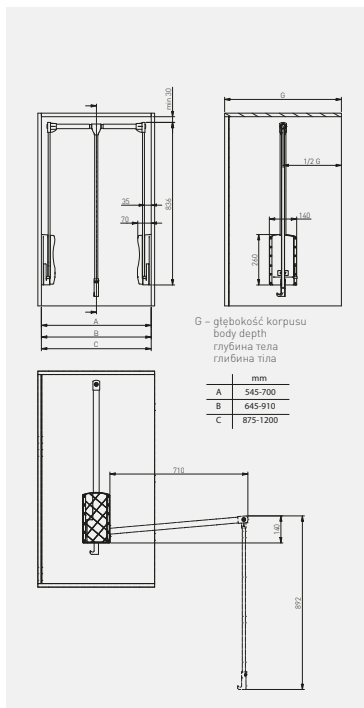

mm



kg



PG-AL4560-20	545 - 700	8	aluminium / aluminium / алюминий / алюміній	aluminium + tworzywo aluminium + plastic алюміній + пластмасса алюміній + пластик	
PG-AL6083-20	645 - 910				
PG-AL8311520	875 - 1200		biały / white / белый / білий	stal + tworzywo, steel + plastic, сталь + пластмасса, сталь + пластик,	
PG-ST4560-10	545 - 700				
PG-ST4560-20					czarny / black / чёрный / чорний
PG-ST6083-10	645 - 910				biały / white / белый / білий
PG-ST6083-20					czarny / black / чёрный / чорний
PG-ST83115-10	875 - 1200				biały / white / белый / білий
PG-ST8311520		czarny / black / чёрный / чорний			





Segregator PRACTI ECO 400  
 Trash bin PRACTI ECO 400  
 Сегрегатор PRACTI ECO 400  
 Контейнерна система PRACTI ECO 400

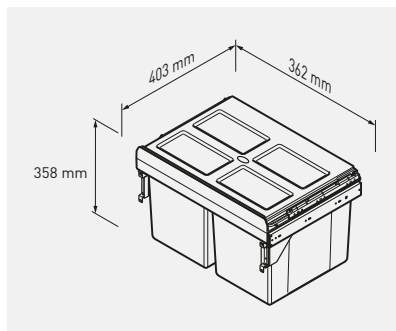

PB-45-400MF-2X16-60A

400

2 x 16 L

antracyt,  
 anthracite,  
 антрацит,  
 антрацит

tworzywo / plastic / пластмасса,  
 пластик





Segregator PRACTI ECO 300  
 Trash bin PRACTI ECO 300  
 Сегрегатор PRACTI ECO 300  
 Контейнерна система PRACTI ECO 300



PB-45-0010X3-60A



PB-45-002010-60A

Na prowadnicy kulkowej H45 z cichym domykiem  
 On ball bearing slide H45 with soft closing  
 На шариковой направляющей H45 с доводчиком  
 На кульковой направляющей H45 полного висуу з дотягом

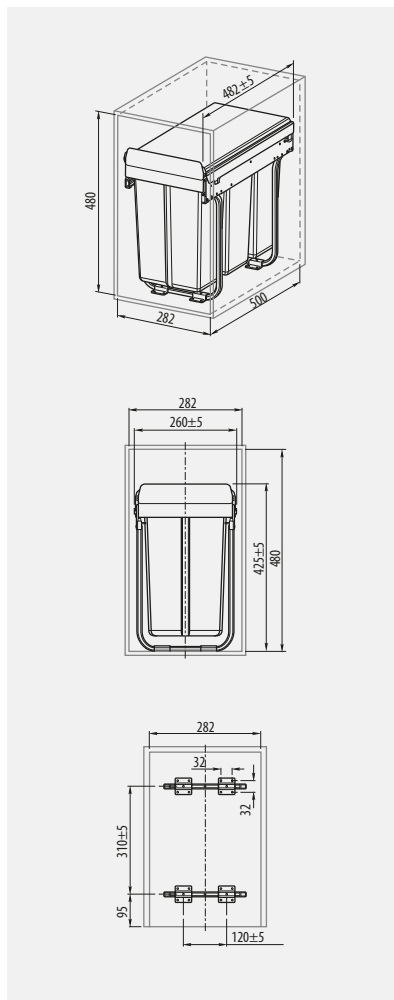

					
PB-45-0010X3-60A	300	3 x 10 L	antracyt, anthracite, антрацит	tworzywo / plastic / пластмасса, пластик	
PB-45-002010-60A	300	10 L, 20 L			



Segregator PRACTI ECO 400  
 Trash bin PRACTI ECO 400  
 Сегрегатор PRACTI ECO 400  
 Контейнерна система PRACTI ECO 400









PB-45-002X20-60A

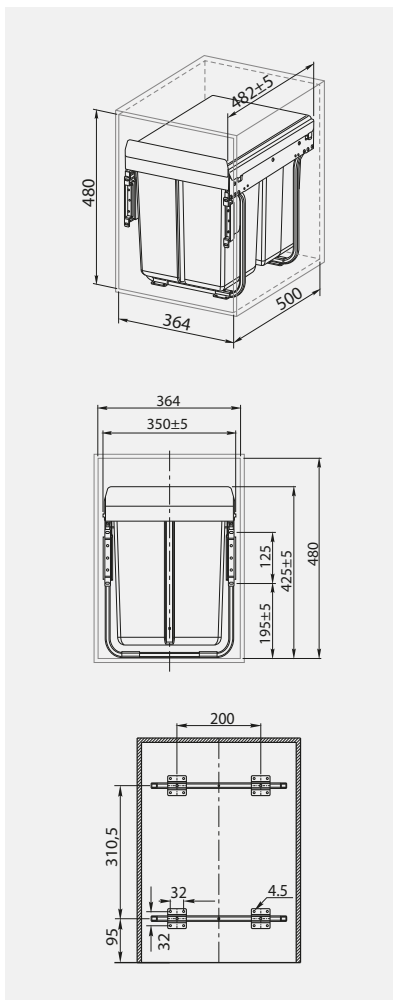

PB-45-202X10-60A

Na prowadnicy kulkowej H45 z cichym domykiem  
 On ball bearing slide H45 with soft closing  
 На шариковой направляющей H45 с доводчиком  
 На кульковий направляючий H45 повного висуву з дотягом



				
PB-45-002X20-60A	400	2 x 20 L	antracyt, anthracite, антрацит	tworzywo / plastic / пластмасса, пластик
PB-45-202X10-60A	400	20 L, 2 x 10 L		



Segregator PRACTI ECO 400 z mocowaniem przednim  
 Trash bin PRACTI ECO 400 with door mount bracket  
 Сегрегатор PRACTI ECO 400 с передним креплением  
 Контейнерна система PRACTI ECO 400 з переднім кріпленням



PB-45-MF002X20-60A



PB-45-MF202X10-60A

Na prowadnicy kulkowej H45 z cichym domykaniem  
 On ball bearing slide H45 with soft closing  
 На шариковой направляющей H45 с доводчиком  
 На кульковій направляючій H45 повного висуву з дотягом

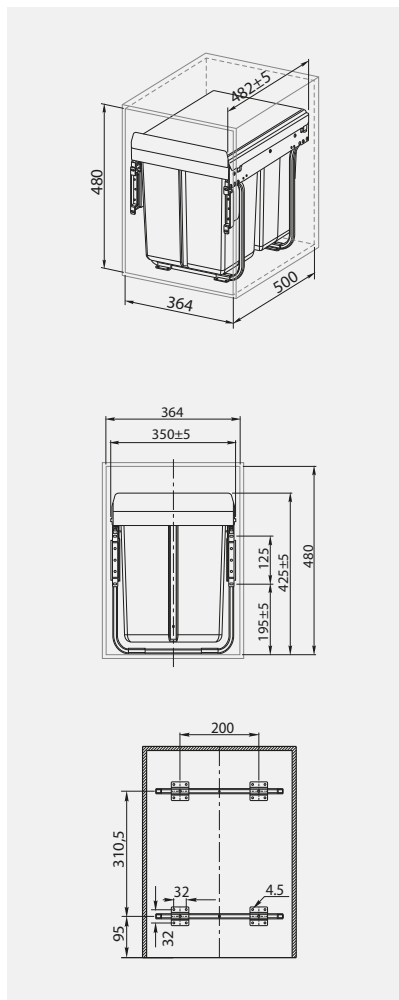

					
PB-45-MF002X20-60A		400	2 x 20 L	antracyt, anthracite, антрацит, антрацит	tworzywo / plastic / пластмасса, пластик
PB-45-MF202X10-60A			20 L, 2 x 10 L		



Segregator PRACTI ECO 450, niski  
 Trash bin PRACTI ECO 450, low  
 Сегрегатор PRACTI ECO 450, низкий  
 Контейнерна система PRACTI ECO 450 низький



PB-45-002X15-60A

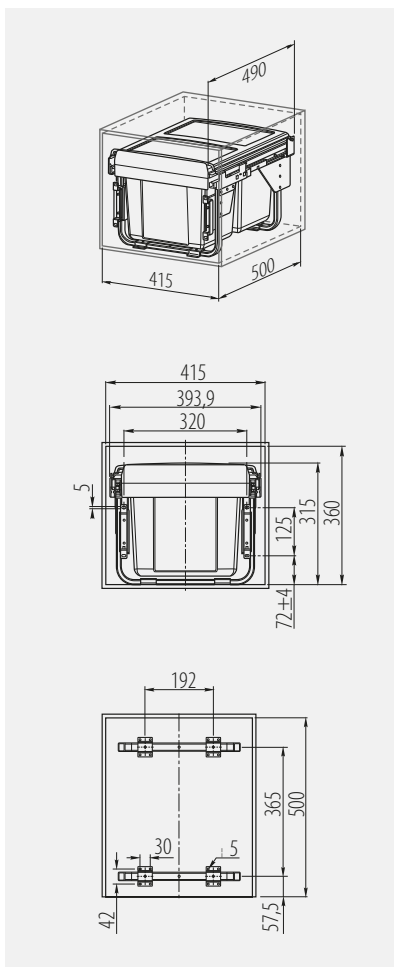

Na prowadnicy z cichym domykiem  
 On slide with soft closing  
 На направляющей с доводчиком  
 На направляючій з дотягом



PB-45-002X15-60A	450	2 x 15 L	antracyt, anthracite, антрацит, антрацит	tworzywo / plastic / пластмасса / пластик
------------------	-----	----------	---	---



Segregator PRACTI ECO 450 niski z mocowaniem przednim  
 Trash bin PRACTI ECO 450 low with door mount bracket  
 Сегрегатор PRACTI ECO 450 низкий с передним креплением  
 Контейнерна система PRACTI ECO 450 низький з переднім кріпленням



PB-45-MF2X15-60A

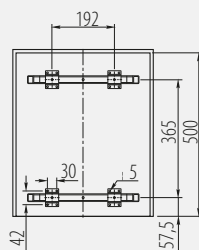
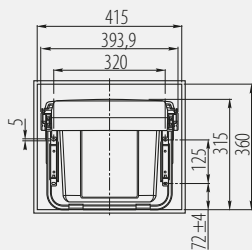
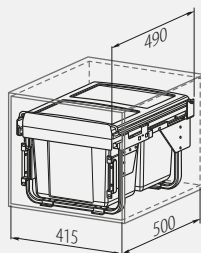

Na prowadnicy z cichym domykiem  
 On slide with soft closing  
 На направляющей с доводчиком  
 На направляючий з дотягом



PB-45-MF2X15-60A	450	2 x 15 L	antracyt, anthracite, антрацит, антрацит	tworzywo / plastic / пластмасса / пластик
------------------	-----	----------	---	---



Segregator PRACTI ECO 450 wysoki  
 Trash bin PRACTI ECO 450 high  
 Сегрегатор PRACTI ECO 450 високий  
 Контейнерна система PRACTI ECO 450 високий



PB-45-450-2X20-60A



PB-45-0202X10-60A

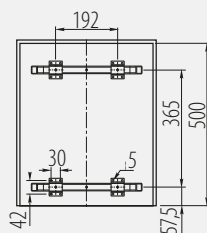
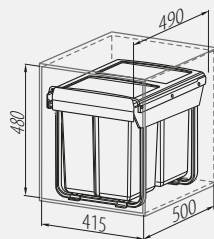
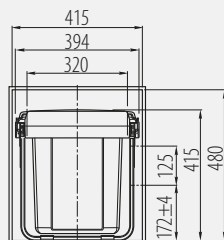

Na prowadnicy z cichym domykiem  
 On slide with soft closing  
 На направляющей с доводчиком  
 На направляющей з дотягом



PB-45-450-2X20-60A	450	2 x 20 L	antracyt, anthracite, антрацит, антрацит	tworzywo / plastic / пластмасса / пластик
PB-45-0202X10-60A		20 L, 2 x 10 L		



Segregator PRACTI ECO 450 wysoki z mocowaniem przednim  
 Trash bin PRACTI ECO 450 high with door mount bracket  
 Сегрегатор PRACTI ECO 450 высокий с передним креплением  
 Контейнерна система PRACTI ECO 450 низкий з переднім кріпленням



PB-45-450MF202X10-60A



PB-45-MF2X20-60A

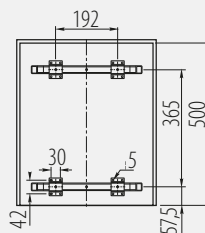
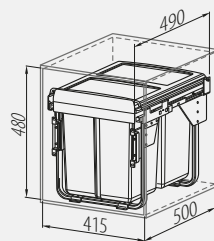
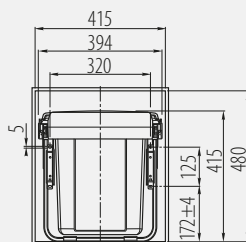

Na prowadnicy z cichym domykiem  
 On slide with soft closing  
 На направляющей с доводчиком  
 На направляючій з дотягом



PB-45-450MF202X10-60A	450	20 L, 2 x 10 L	antracyt, anthracite, антрацит, антрацит	tworzywo / plastic / пластмасса / пластик
PB-45-MF2X20-60A		2 x 20 L		



Segregator PRACTI ECO 600 wysoki z mocowaniem przednim  
 Trash bin PRACTI ECO 600 high with door mount bracket  
 Сегрегатор PRACTI ECO 600 високий с переднім кріпленням  
 Контейнерна система PRACTI ECO 600 високий з переднім кріпленням



PB-45-MF342X17-60A



PB-45-MF2X34-60A

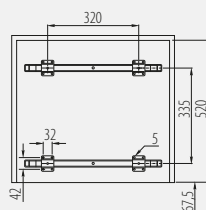
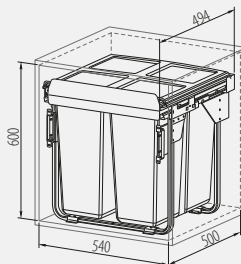
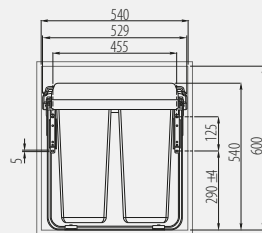

Na prowadnicy z cichym domykiem  
 On slide with soft closing  
 На направляющей с доводчиком  
 На направляющей з дотягом



PB-45-MF342X17-60A	600	34 L, 2 x 17 L	antracyt, anthracite, антрацит, антрацит	tworzywo / plastic / пластмасса / пластик
PB-45-MF2X34-60A		2 x 34 L		





Segregator PRACTI ECO 600  
 Trash bin PRACTI ECO 600  
 Сегрегатор PRACTI ECO 600  
 Контейнерна система PRACTI ECO 600

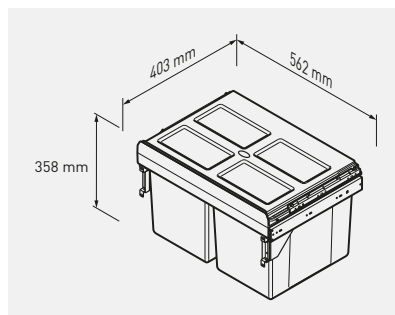

PB-45-600MF-2X27-60A	600	2 x 27 L	antracyt, anthracite, антрацит, антрацит	tworzywo / plastic / пластмасса / пластик
----------------------	-----	----------	---	---



Segregator AXISPACE  
 Trash bin AXISPACE  
 Сегрегатор AXISPACE  
 Контейнерна система AXISPACE



PB-AS-600-1X15L-2X7L	600	1 x 15 L, 2 x 7 L	antracyt, anthracite, антрацит, антрацит	tworzywo sztuczne z cząsteczkami grafenu* plastic with graphene particles* пластик с частицами графена* пластик з частинками графену*
PB-AS-600-1X15L-3X7L		1 x 15 L, 3 x 7 L		
PB-AS-600-2X15L		2 x 15 L		
PB-AS-600-2X15L-2X7L		2 x 15 L, 2 x 7 L		
PB-AS-700-2X15L-2X7L	700	2 x 15 L, 2 x 7 L		
PB-AS-800-2X15L-2X7L	800	2 x 15 L, 2 x 7 L		
PB-AS-800-4X15L		4 x 15 L		
PB-AS-900-4X15L		4 x 15 L		



\*grafen to nanomateriał utworzony z węgla o działaniu antybakteryjnym i antygrzybicznym. Jest on w stanie wyeliminować ze swojej powierzchni nawet do 99% drobnoustrojów w przeciągu 120 minut  
 graphene is a nanomaterial made of carbon with antibacterial and antifungal properties. It is able to eliminate up to 99% of microorganisms from its surface within 120 minutes

Графен – это наноматериал из углерода с антибактериальными и противогрибковыми свойствами. Он способен устранить до 99% микроорганизмов со своей поверхности в течение 120 минут

Графен - це наноматеріал виготовлений з вуглецю, який має антибактеріальний і протигрибкові властивості. Він здатний знищити до 99% мікробів зі своєї поверхні протягом 120 хвилин

Segregator MULTINO  
 Trash bin MULTINO  
 Сегрегатор MULTINO  
 Контейнерна система MULTINO

Przeznaczony do szuflad Modern Box / Axis Pro  
 For Modern Box / Axis Pro drawers  
 Только для ящиков Modern Box / Axis Pro  
 призначений для ящиків Modern Box / Axis Pro

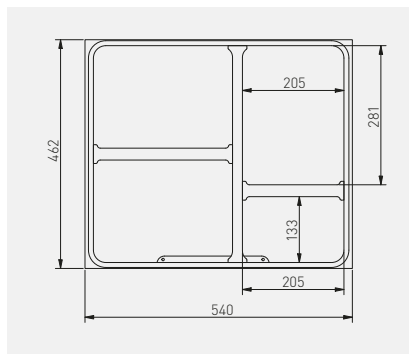

				
PB-93004162601	540	3 x 15 L, 1 x 7 L	antracyt, anthracite, антрацит, антрацит	tworzywo, plastic, пластмасса, пластик



Kosz CIRCA  
 Trash bin CIRCA  
 Корзина CIRCA  
 Відро для сміття CIRCA

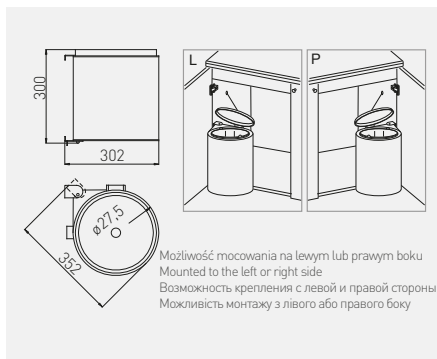





			
PB-91024160V	11 L	szary / gray / серый / сірий	tworzywo / plastic / пластмасса / пластик

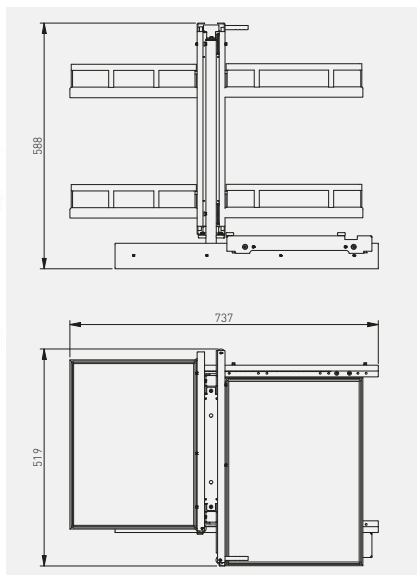

Corner MovixPro 450/500  
 Corner MovixPro 450/500  
 Корзина MovixPro 450/500  
 Куточок MovixPro 450/500

NEW





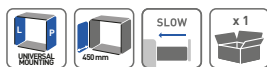

	 mm		
KO-WMC450-60	450	antracyt, anthracite, антрацит, антрацит	stal steel сталь сталь
KO-WMC450-01B		chrom + biala mata, chrome + white mat, хром + белый коврик, хром + мата біла с	
KO-WMC450-01		chrom + mata antracyt, chrome + anthracite mat, хром + антрацитовый мат, хром + мата антрацитова	
KO-WMC500-60	500	antracyt, anthracite, антрацит, антрацит	
KO-WMC500-01B		chrom + biala mata, chrome + white mat, хром + белый коврик, хром + мата біла с	
KO-WMC500-01		chrom + mata antracyt, chrome + anthracite mat, хром + антрацитовый мат, хром + мата антрацитова	

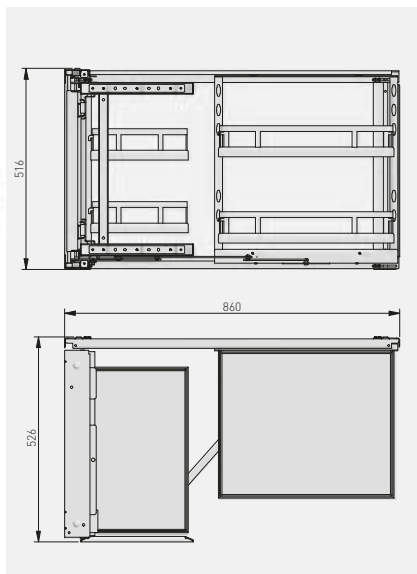

Corner MovixPro 450  
 Corner MovixPro 450  
 Корзина MovixPro 450  
 Куточок MovixPro 450

NEW



 KO-UMC450-60	 antracyt, anthracite, антрацит, антрацит	 stal steel сталь сталь
KO-UMC450-01B	chrom + biata mata, chrome + white mat, хром + белый коврик, хром + mata бiла c	
KO-UMC450-01	antracyt, anthracite, антрацит, антрацит	

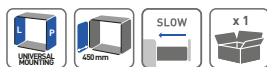

Cargo boczne Movix Pro  
Side cargo Movix Pro  
Бокове карго MOVIX PRO  
Карго бокове Movix Pro

NEW

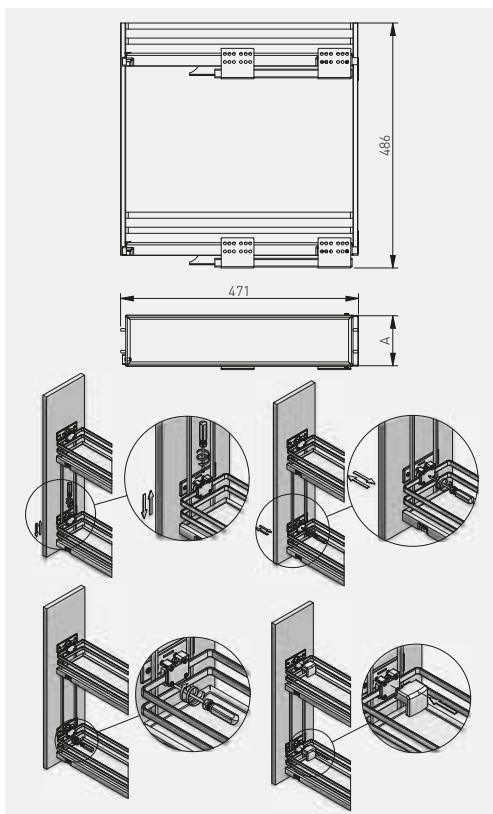

KO-150BO-60	150	ocynk galvanized оцинкований	antracyt, anthracite, антрацит, антрацит	stal steel сталь
KO-200BO-60	200			
KO-150BO-01	150			
KO-200BO-01	200			
KO-150BO-01B	150			
KO-200BO-01B	200			



- \* Produkt nie zawiera prowadnic.  
Produkty komplementarne: dla rozmiarów szafek 150, 200 mm – prowadnice z cichym domykaniem PB-KO450BO-L1 lub PB-KO450BO-R1.
- \* Product does not include slides.  
Complementary products: for cabinet sizes 150, 200 mm - PB-KO450BO-L1 and PB-KO450BO-R1 slides with soft close.
- \* В состав продукта не входят направляющие  
Дополнительные продукты: для шкафов размером 150, 200 мм - направляющие с доводчиком PB-KO450BO-L1 и PB-KO450BO-R1.
- \* Produkt nie містить направляючих.  
Продукти сумісні: для розмірів шаф 150, 200 мм – направляючі з дотягом PB-KO450BO-L1 або PB-KO450BO-R1.



Cargo boczne Movix Pro  
Side cargo Movix Pro  
Бокове карго MOVIX PRO  
Карго бокове Movix Pro

NEW

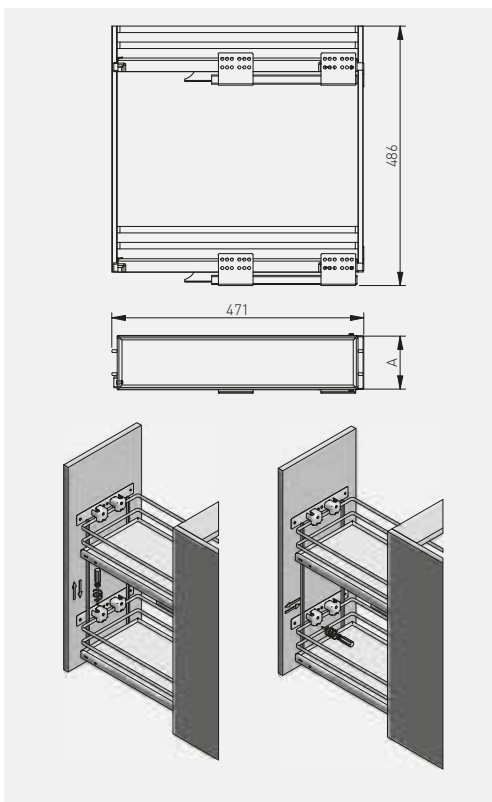

KO-300BO-60	300	ocynk galvanized гальваніка оцинкований	antracyt, anthracite, антрацит, антрацит	stal steel сталь
KO-400BO-60	400			
KO-500BO-60	500			
KO-300BO-01	300		chrom + mata antracyt, chrome + anthracite mat, хром + антрацитовий мат, хром + мата антрацітова	
KO-400BO-01	400			
KO-500BO-01	500			
KO-300BO-01B	300		chrom + biała mata, chrome + white mat, хром + білий коврик, хром + мата біла с	
KO-400BO-01B	400			
KO-500BO-01B	500			







- \* Produkt nie zawiera prowadnic.
- \* Produkty komplementarne: dla rozmiarów szafek 300, 400, 500 mm – prowadnice z cichym domykiem PB-KO450BO.
- \* Product does not include slides.
- \* Complementary products: for cabinet sizes 300, 400, 500 mm - PB-KO450BO slides with soft close.
- \* В состав продукта не входят направляющие
- \* Додаточні продукти: для шафок розміром 300, 400, 500 мм - направляючі с доводчиком PB-KO450BO.
- \* Produkt nie містить направляючих.
- \* Продукти сумісні: для розмірів шаф 300, 400, 500 мм – направляючі з дотягом PB-KO450BO.

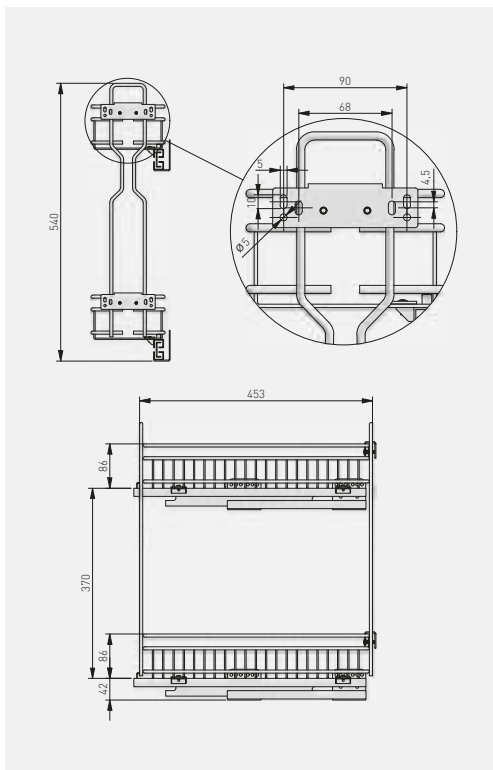

Cargo boczne Movix  
 Side cargo Movix  
 Карго бокове Movix  
 Карго с боковым креплением Movix

NEW







	  mm		
KO-150BO-E-01	150	chrom chrome хром хром	stal steel сталь сталь
KO-200BO-E-01	200		



- \* Produkt nie zawiera prowadnic.
- \* Produkty komplementarne: prowadnice z cichym domykaniem PB-KO450BO-E-L PB-KO450BO-E-R.
- \* Product does not include slides.
- \* Complementary products: PB-KO450BO-E-L PB-KO450BO-E-R slides with soft close.
- \* В состав продукта не входят направляющие
- \* Дополнительные продукты: направляющие с доводчиком PB-KO450BO-E-L PB-KO450BO-E-R.
- \* Продукт не містить направляючих.
- \* Продукти сумісні: направляючі з дотягом PB-KO450BO-E-L PB-KO450BO-E-R.

Prowadnice z cichym domykiem do Cargo Movix Pro 150 i 200  
 Soft-closing slides for Cargo Movix Pro 150 and 200  
 Направляющие с доводчиком для Карго Movix Pro 150 и 200  
 Направляючі з дотягом для карго Movix Pro 150 і 200



			
PB-K0450B0-L1	x2	chrom chrome хром хром	stal steel сталь сталь
PB-K0450B0-R1	x2		



PB-K0450B0-L1

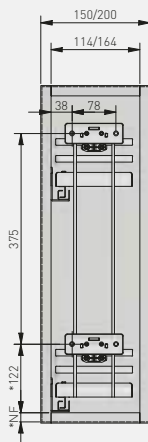



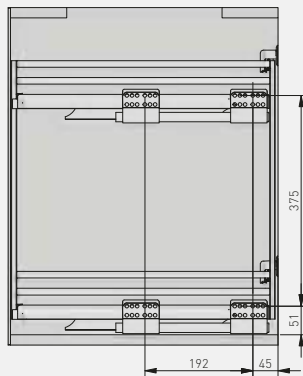
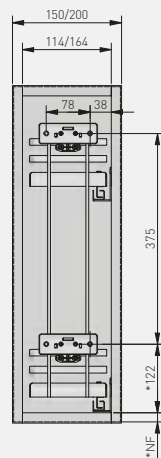

PB-K0450B0-R1



Prowadnice z cichym domykiem do Cargo Movix Pro 300, 400 i 500  
 Soft-closing slides for Cargo Movix PRO 300, 400 and 500  
 Направляющие с доводчиком для Карго Movix Pro 300, 400 и 500  
 Направляючі з додягом для карго Movix Pro 300, 400 і 500





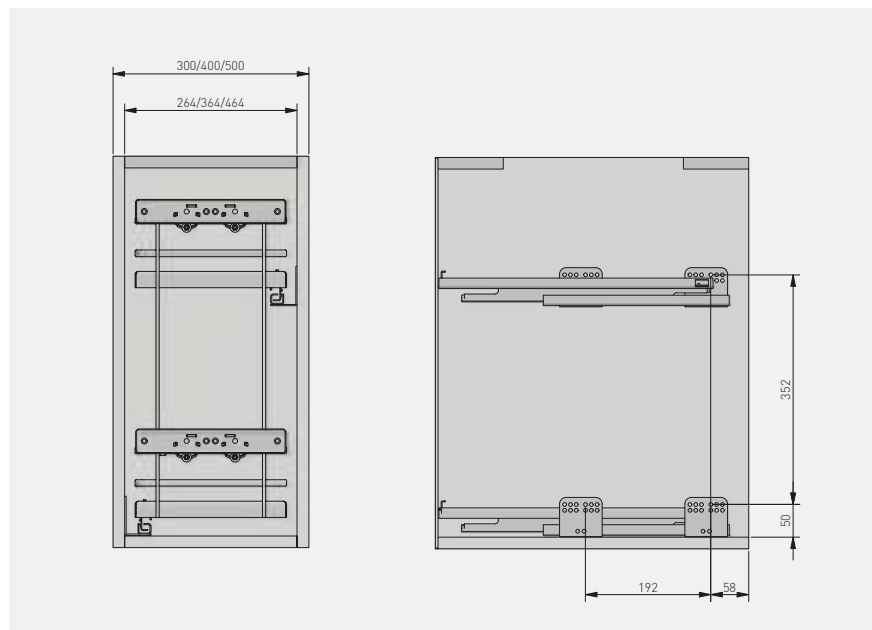

			
PB-KO450B0	x2	chrom chrome хром хром	stal steel сталь сталь



Prowadnice z cichym domykiem do Cargo Movix 150 i 200  
 Soft-closing slides for Cargo Movix 150 and 200  
 Направляющие с доводчиком для Карго Movix 150 и 200  
 Направляючі з додягом для карго Movix Pro 150 і 200



			
PB-K0450B0-E-L	x2	chrom chrome хром хром	stal steel сталь сталь
PB-K0450B0-E-R	x2		

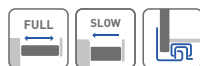

PB-K0450B0-E-L

150/200

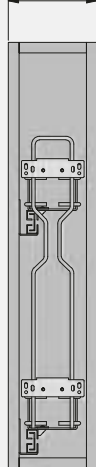

PB-K0450B0-E-R

150/200

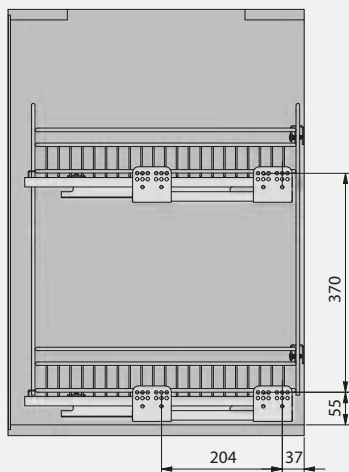
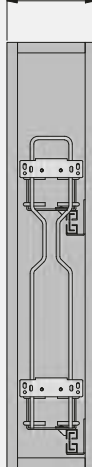

Ociekarka dwupoziomowa do montażu  
Two tier dish drying rack  
Двухуровневая сушилка для посуды  
Сушка дворівнева до монтажу



OC-A0150-06		
OC-A0160-06	stal szorstkowana, brushed steel, шлифованная сталь, шліфувана сталь	stal nierdzewna stainless steel нержавеющая сталь нержавіюча сталь
OC-A0170-06		
OC-A0180-06		
OC-A0190-06		

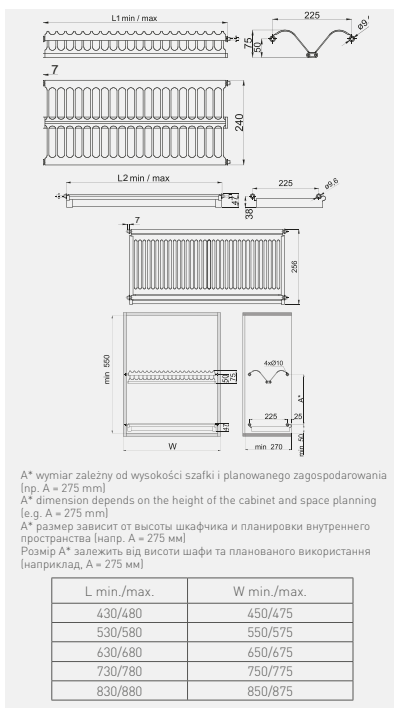

Ociekarka jednopoziomowa do montażu  
Dish drying rack  
Сушилка для посуды  
Сушка одnorівнева до монтажу





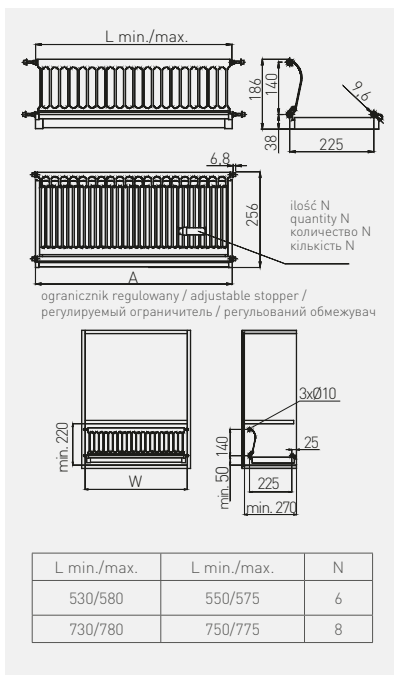

OC-A0660-06	stal szorstkowana, brushed steel, шлифованная сталь, шліфувана сталь	stal nierdzewna stainless steel нержавеющая сталь нержавіюча сталь
OC-A0680-06		



Ociekarka dwupoziomowa do montażu  
 Two tier dish drying rack  
 Двухуровневая сушилка для посуды  
 Сушка дворовневна до монтажу





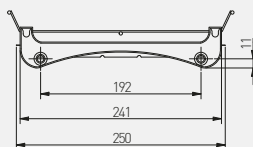
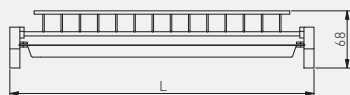
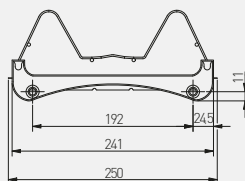
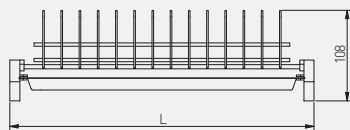

		 LW mm	 mm		
OC-2PV340-02-18	do płyty 18 mm, for 18 mm board, для поверхности 18 мм, для плиты 18 мм	364	400	chrom chrome хром хром	stal nierdzewna + tworzywo, stainless steel + plastic, нержавеющая сталь + пластмасса, нержавіюча сталь + пластик
OC-2PV345-02-18		414	450		
OC-2PV350-02-18		464	500		
OC-2PV360-02-18		564	600		
OC-2PV360-02-18A*		564	600		
OC-2PV370-02-18		664	700		
OC-2PV380-02-18		764	800		
OC-2PV380-02-18A*		764	800		
OC-2PV390-02-18	864	900			



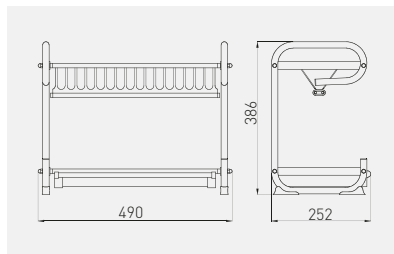

Ociekarka dwupoziomowa A04, wolnostojąca  
 Two tier dish drying rack A04  
 Сушилка для посуды настольная A04, двухуровневая  
 Сушка дворовневая A04, настільна



 OC-A0450-06	 stal szczotkowana, brushed steel, шлифованная сталь, шліфувана сталь	 stal nierdzewna stainless steel нержавеющая сталь нержавіюча сталь
--	--	--



Ociekarka dwupoziomowa A03, wolnostojąca  
 Two tier dish drying rack A03  
 Сушилка для посуды настольная A03, двухуровневая  
 Сушка дворовневая A03, настільна

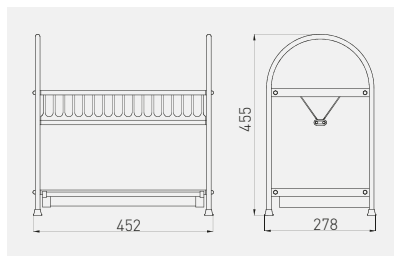

 OC-A0350K-06	 stal szczotkowana, brushed steel, шлифованная сталь, шліфувана сталь	 stal nierdzewna stainless steel нержавеющая сталь нержавіюча сталь
---	--	--





Ociekarka dwupoziomowa z organizerem, wolnostojąca

Two tier dish drying rack with organizer

Сушилка для посуды и столовых приборов настольная, двухуровневая

Сушка дворовнева з органайзером, настільна

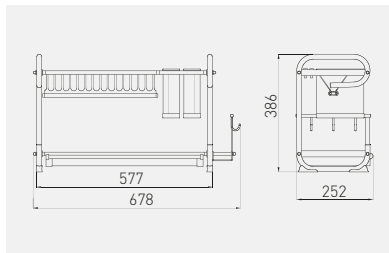

OC-A0460D-06



stal szcztokowana,  
brushed steel,  
шлифованная сталь,  
шліфувана сталь



stal nierdzewna  
stainless steel  
нержавеющая сталь  
нержавіюча сталь



Ociekarka zwijana

Roll-up drying rack

Складная сушилка

Сушка рулонна

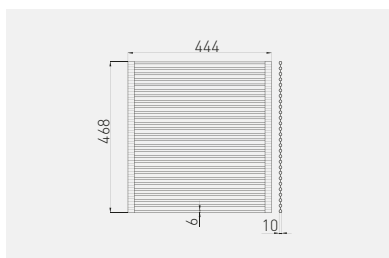

OC-E0707D-CZ



stal szcztokowana, czarny  
brushed steel, black  
шлифованная сталь, чёрный  
шліфувана сталь, чорний



stal nierdzewna  
stainless steel  
нержавеющая сталь  
нержавіюча сталь



Półka pod klawiaturę z prowadnicą kulkową 27 mm

Keyboard shelf with 27 mm drawer slide

Полка для клавиатуры с шариковой направляющей 27 мм

Полиця під клавіатуру з кульковою направляючою H27

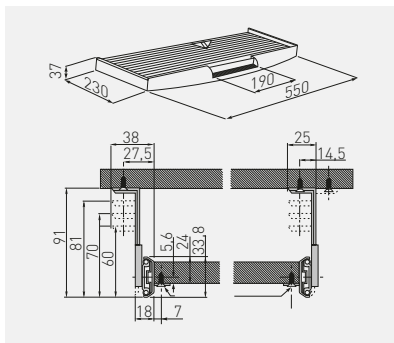

PU-KEY027-20	czarny / black / чёрный / чорний	tworzywo plastic пластмасса пластик
PU-KEY027-60	szary / gray / серый / сірий	



Półka pod klawiaturę z podkładką na myszkę

Keyboard shelf with mouse pad

Полка для клавиатуры с подставкой для мыши

Полиця під клавіатуру з підставкою для мишки

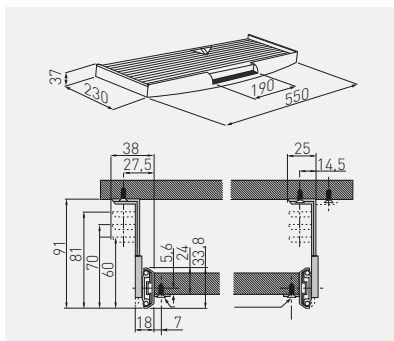

PU-KEYM27-20	czarny / black / чёрный / чорний	tworzywo plastic пластмасса пластик
PU-KEYM27-60	szary / gray / серый / сірий	



Wózek pod komputer  
 Computer trolley  
 Передвижная подставка под компьютер  
 Підставка під системний блок

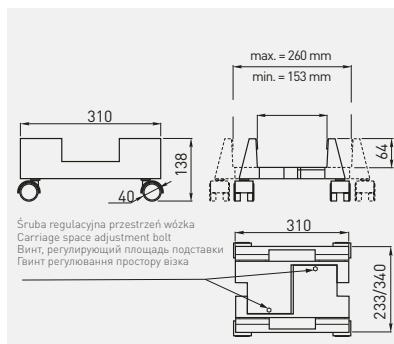

PU-PKO-00-20	czarny / black / чёрный / чорний	tworzywo plastic пластмасса пластик
PU-PKO-00-60	szary / gray / серый / сірий	



Hub – 4 porty USB  
 Hub – 4 USB ports  
 Удлинитель на 4 входа USB  
 Хаб – 4 USB -порты

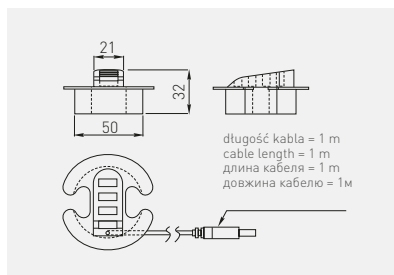

HB-USB-4X-60	srebrny / silver / серебристый / срібний	tworzywo plastic пластмасса пластик
--------------	--	---



Przepust MERIDA 80  
 Desk cable outlet MERIDA 80  
 Пропуск для кабеля MERIDA 80  
 Пропуск для кабеля MERIDA 80

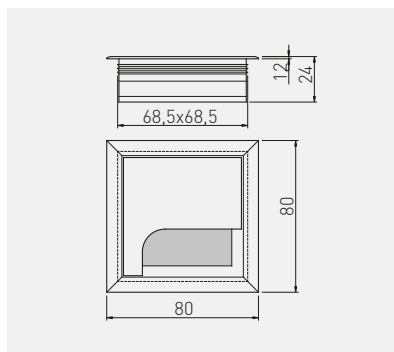

	 mm		
LB-K80X80-05	80 x 80	aluminium / aluminium / алюминий / алюминій	
LB-K80X80-20		czarny / black / чёрный / чорний	
		aluminium aluminium алюминий алюміній	



Przepust MERIDA 100  
 Desk cable outlet MERIDA 100  
 Пропуск для кабеля MERIDA 100  
 Пропуск для кабеля MERIDA 100

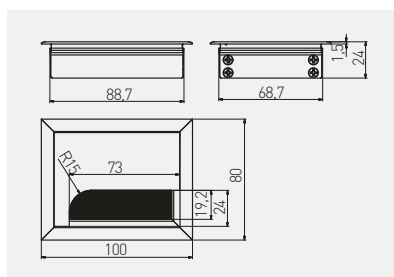





	 mm		
LB-80X100-05	80 x 100	aluminium / aluminium / алюминий / алюминій	
LB-80X100-20		czarny / black / чёрный / чорний	
		aluminium aluminium алюминий алюміній	

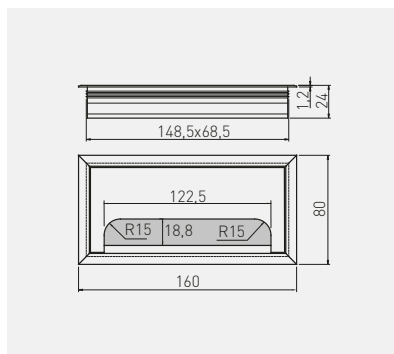

Przepust MERIDA 160  
 Desk cable outlet MERIDA 160  
 Пропуск для кабеля MERIDA 160  
 Пропуск для кабеля MERIDA 160







	 mm		
LB-80X160-05	80 x 160	aluminium / aluminium / алюминий / алюминій	aluminium aluminium алюминий алюміній
LB-80X160-20		czarny / black / чёрный / чорний	

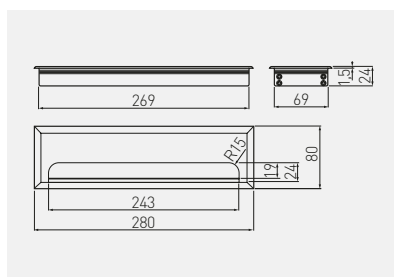

Przepust MERIDA 280  
 Desk cable outlet MERIDA 280  
 Пропуск для кабеля MERIDA 280  
 Пропуск для кабеля MERIDA 280



	 mm		
LB-80X280-05	80 x 280	aluminium / aluminium / алюминий / алюминій	aluminium aluminium алюминий алюміній
LB-80X280-20		czarny / black / чёрный / чорний	



Przepust MERIDA  
Desk cable outlet MERIDA  
Пропуск для кабеля MERIDA  
Пропуск для кабеля MERIDA

NEW

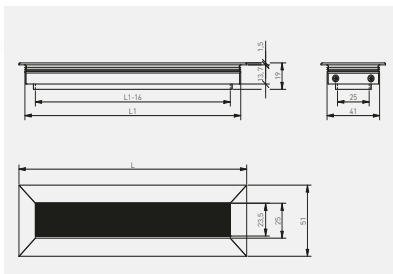

L mm	L1 mm			
180	170	aluminium aluminium алюминий	czarny black чёрный	aluminium + tworzywo aluminium + plastic алюминий + пластмасса алюминий + пластик
180	170	LB-51X180-05	LB-51x180-20	
450	440	–	LB-51x450-20	
450	440	LB-51X450-05	–	



Przepust MERIDA 500  
Desk cable outlet MERIDA 500  
Пропуск для кабеля MERIDA 500  
Пропуск для кабеля MERIDA 500

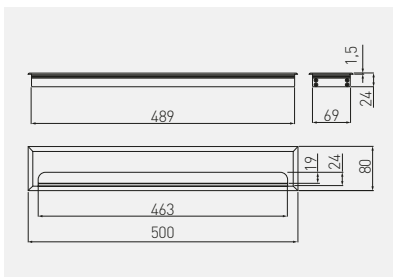

LB-80X500-05	80 x 500	aluminium / aluminium / алюминий / алюминий	aluminium aluminium алюминий
LB-80X500-20		czarny / black / чёрный / чёрный	



Przepust LBF  
Desk cable grommet LBF  
Пропуск для кабеля LBF  
Пропуск для кабеля LBF

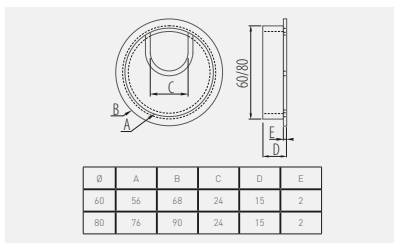

PM-LBFI60-01	60	chrom / chrome / хром / хром	ZnAl
PM-LBFI60-02		satyna / satin / сатин / сатин	
PM-LBFI60-05		aluminium / aluminium / алюминий / алюминий	
PM-LBFI60-06		stal szorstkowana / brushed steel / шлифованная сталь / шліфувана сталь	
PM-LBFI60-20M		czarny mat / black matt / чёрный матовый / чорний матовий	
PM-LBFI80-01	80	chrom / chrome / хром / хром	
PM-LBFI80-02		satyna / satin / сатин / сатин	
PM-LBFI80-05		aluminium / aluminium / алюминий / алюминий	
PM-LBFI80-06		stal szorstkowana / brushed steel / шлифованная сталь / шліфувана сталь	
PM-LBFI80-20M		czarny mat / black matt / чёрный матовый / чорний матовий	



Przepust PLF  
Desk cable grommet PLF  
Пропуск для кабеля PLF  
Пропуск для кабеля PLF

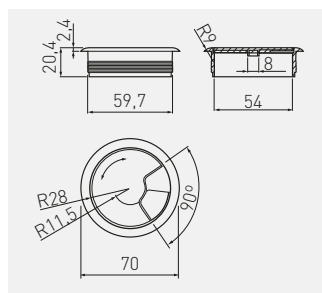

PM-PLFI60-05	aluminium / aluminium / алюминий / алюминий	tworzywo plastic пластмасса пластик
PM-PLFI60-10	biały / white / белый / білий	
PM-PLFI60-20	czarny / black / чёрный / чорний	
PM-PLFI60-30	szary / gray / серый / сірий	
PM-PLFI60-43	jasny brąz / light brown / светло-коричневый / світло-коричневий	
PM-PLFI60-45	orzech / walnut / цвет орех / горіх	
PM-PLFI60-47	buk / beech / бук / бук	
PM-PLFI60-49	klon / maple / клен / клен j	
PM-PLFI60-50	beż / beige / бежевый / бежевий	
PM-PLFI60-51	kalwados / calvados / кальвадос / кальвадос	



Zamek K-138  
 Lock K-138  
 Замок K-138  
 Замок K-138

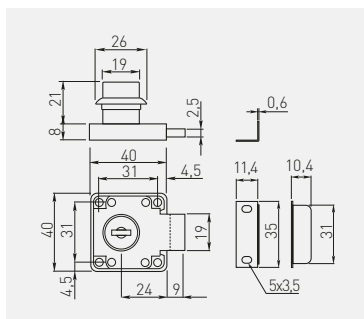

ZZ-KM-138-01-S



chrom / chrome / хром / хром



ZnAl + stal / ZnAl + steel / ZnAl + сталь / ZnAl + сталь

Zamek Z-138 z kluczem łamanym  
 Lock Z-138 with folding key  
 Замок Z-138 со складным ключом  
 Замок Z-138 з ломаним ключом

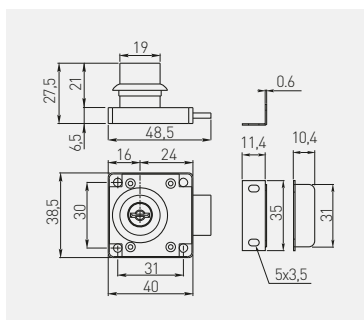

ZZ-ZN-138-01



chrom / chrome / хром / хром



ZnAl + stal / ZnAl + steel / ZnAl + сталь / ZnAl + сталь



Zamek C-138 z kluczem cyfrowym

Lock C-138 with key

Замок C-138 с цифровым ключом

Замок C-138 з цифровим ключом

Kompatybilny z kluczem MASTER

Compatible with MASTER key

Подходит для ключа MASTER

Сумісний з ключем MASTER

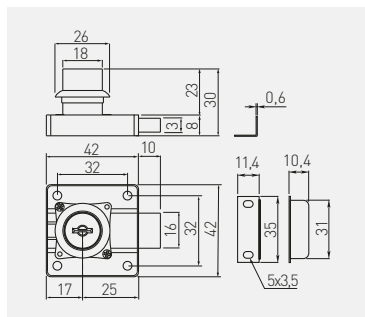

ZZ-CF-138-01



chrom / chrome / хром / хром



ZnAl + stal / ZnAl + steel / ZnAl + сталь / ZnAl + сталь

Klucz MASTER do zamka C-138

MASTER key for C-138 lock

Ключ MASTER к замку C-138

Головний ключ MASTER для C-138



ZZ-KLMASTER



chrom / chrome / хром / хром



ZnAl + stal / ZnAl + steel / ZnAl + сталь / ZnAl + сталь

Zamek Z-338 zatraskowy  
 Square lock Z-338  
 Замок Z-338 с защёлкой  
 Замок Z-338 з засувкою

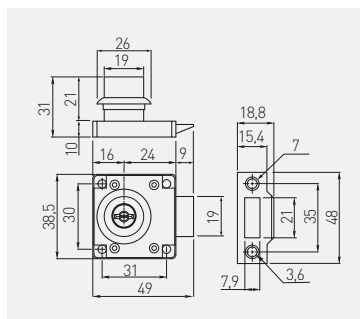

ZZ-ZN-338-01-S



chrom / chrome / хром / хром



ZnAl + stal / ZnAl + steel / ZnAl + сталь / ZnAl + сталь

Zamek B-105 bolcowy  
 Pin lock B-105  
 Замок B-105 кнопочный  
 Замок кнопочный B-105

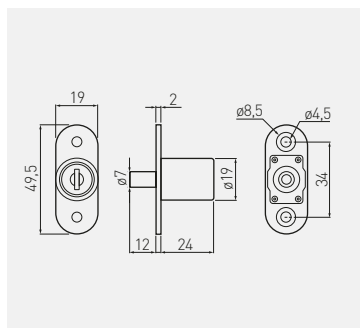

ZZ-B0-105-01-S



chrom / chrome / хром / хром



ZnAl + stal / ZnAl + steel / ZnAl + сталь / ZnAl + сталь

Zamek Z-103 skrzynkowy  
Box lock Z-103  
Замок Z-103  
Замок Z-103 для ящиків

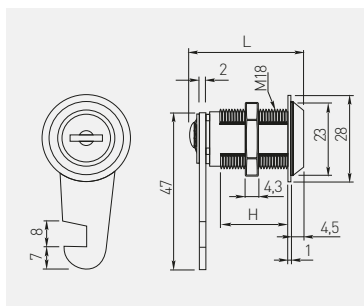

		 L mm	 H mm		
ZZ-16-103-01-S		27	12		
ZZ-20-103-01-S		30	16,5		
ZZ-30-103-01-S		40	26,5		
				chrom / chrome / хром / хром	ZnAl + stal / ZnAl + steel / ZnAl + сталь / ZnAl + сталь

Zamek S-409 do szyby  
Glass door lock S-409  
Замок S-409 для стежлянных фасадов  
Замок S-409 до скла

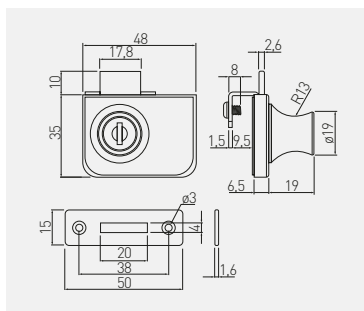

Zastosowanie do szkła 4 – 8 mm  
For 4 – 8 mm glass  
Толщина стекла 4 – 8 мм  
Застосовується до скла 4-8 мм

			
ZZ-SZ-409-01-S		chrom / chrome / хром / хром	ZnAl + stal / ZnAl + steel / ZnAl + сталь / ZnAl + сталь

Zamek M-201  
 Lock M-201  
 Замок M-201  
 Замок M-201

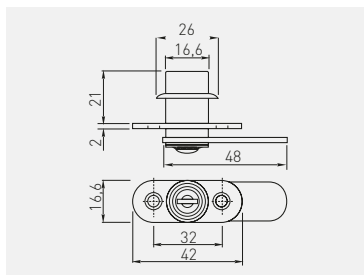

ZZ-M0-201-01-S

chrom / chrome / хром / хром

stal + tworzywo + ZnAl / steel + plastic + ZnAl / сталь + пластмасса + ZnAl /  
 сталь + пластик + ZnAl

Zamek Z-202 żaluzjowy  
 Double hook lock Z-202  
 Замок Z-202 жалюзийный  
 Замок Z-202 до жалюзі

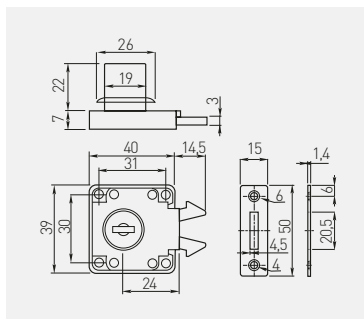

ZZ-Z0-202-01-S

chrom / chrome / хром / хром

stal + tworzywo + ZnAl / steel + plastic + ZnAl / сталь + пластмасса + ZnAl /  
 сталь + пластик + ZnAl

Zamek G-328 grzebieniowy  
Sliding glass door lock G-328  
Замок G-328 внутрений  
Замок G-328 гребінець

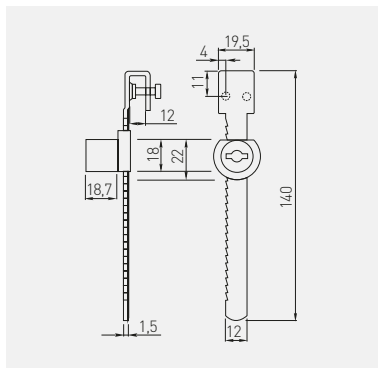

Zastosowanie do szkła 4 – 8 mm  
For 4 – 8 mm glass  
Толщина стекла 4 – 8 мм  
Застосовується до скла 4-8 мм



ZZ-60-328-01	chrom / chrome / хром / хром	ZnAl + stal / ZnAl + steel / ZnAl + сталь / ZnAl + сталь
--------------	------------------------------	--

Zamek baskwilowy  
Espagnolette lock  
Замок шпингалетный  
Замок шпінгалетний

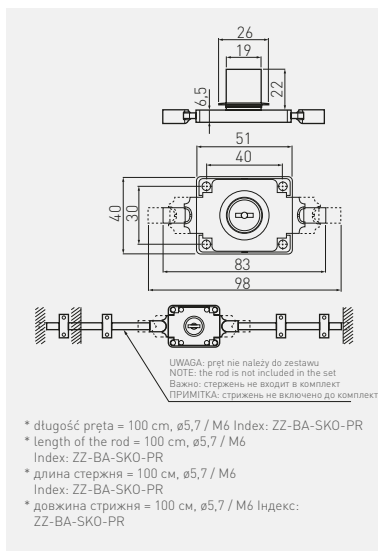

ZZ-BA-SKO-01-S	chrom / chrome / хром / хром	stal / steel / сталь / сталь
ZZ-BA-SKO-PR	osynk / galvanized / гальваніка / оцинкований	

Zamek C-288 centralny  
Cabinet drawer lock C-288  
Замок C-288 центральный боковой  
Замок C-288 центральный

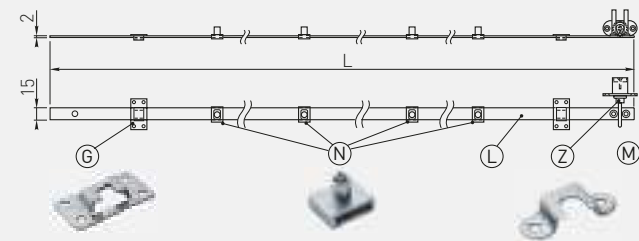

Sklad zestawu / Set includes / Состав набора / Склад комплекту

- Ⓒ Mocowanie listwy / Slat fixing / Крепление планки / Кріплення планки
- Ⓓ Blokady szuflady / Drawer locking mechanism / Блокада ящика / Блокади шухляд
- Ⓕ Listwa zamka / Lock slat / Планка замка / Планка замка
- Ⓖ Zamek / Lock / Замок / Замок
- Ⓜ Zaczep / Hook / Зацепка / Зацін

Model	C5	C6	C8	C1
L	500	600	800	1200
N	3	3	4	4
M	3	3	4	4
G	2	2	3	3

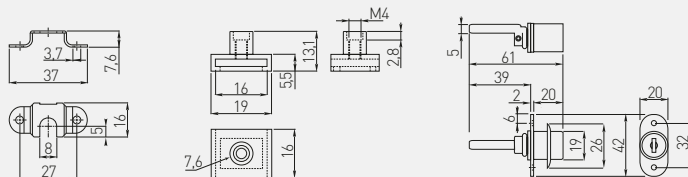

Icon	Label	Material	Material	
	L	chrom / chrome / хром / хром	ZnAl + stal / ZnAl + steel / ZnAl + сталь / ZnAl + сталь	
	mm			
	ZZ-C5-288-01-S	500		
	ZZ-C6-288-01-S	600		
	ZZ-C8-288-01-S	800		
	ZZ-C1-288-01-S	1200		
	ZZ-SP-105-05	-	srebrny / silver / серебристый / срібний	stal + tworzywo / steel + plastic / сталь + пластмасса / сталь + пластик
	ZZ-SP-KLMASTER	-	chrom / chrome / хром / хром	

Kratka wentylacyjna  
Plinth vent  
Вентиляционная решётка  
Решётка вентиляційна

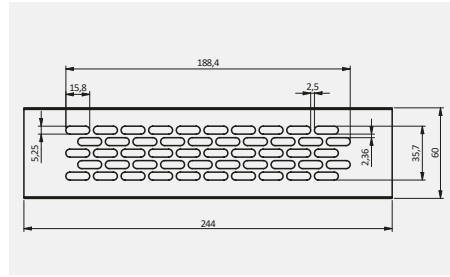





KK-W60245-M0	przepustowość powietrza – 40 cm <sup>2</sup> air throughput – 40 cm <sup>2</sup> проходжение воздушного потока – 40 см <sup>2</sup> пропускна здатність повітря – 40 см <sup>2</sup>	aluminium / aluminium / алюминий / алюміній	aluminium aluminium алюминий алюміній
KK-W60245-M1		biały / white / белый / білий	
KK-W60245-M2		czarny / black / чёрный / чорний	
KK-W60245-M6		stal szczotkowana / brushed steel / шлифованная сталь / шліфувана сталь	
KK-W60245-24		antracyt / anthracite / антрацит / антрацит	
KK-W60245-21		złoty / gold / золото / золотий	

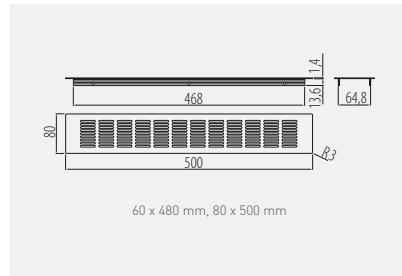

Kratka wentylacyjna D50-80  
 Plinth vent D50-80  
 Вентиляционная решётка D50-80  
 Решётка вентиляційна D50-80







 KK-D50-80-06	 przepustowość powietrza – 108 cm <sup>2</sup> air throughput – 108 cm <sup>2</sup> прохождение воздушного потока – 108 см <sup>2</sup> пропускна здатність повітря – 108 см <sup>2</sup>	 stal szczotkowana, brushed steel, шлифованная сталь, шліфувана сталь	 aluminium aluminium алюміній алюміній
---	--	--	---

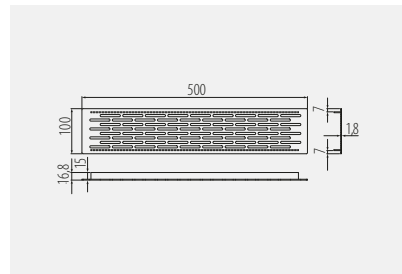

Kratka wentylacyjna D50-100  
 Plinth vent D50-100  
 Вентиляционная решётка D50-100  
 Решётка вентиляційна D50-100



 KK-D50100-06	 przepustowość powietrza – 130 cm <sup>2</sup> air throughput – 130 cm <sup>2</sup> прохождение воздушного потока – 130 см <sup>2</sup> пропускна здатність повітря – 130 см <sup>2</sup>	 stal szczotkowana, brushed steel, шлифованная сталь, шліфувана сталь	 aluminium aluminium алюміній алюміній
---	--	--	---





Kratka wentylacyjna W60  
Plinth vent W60  
Вентиляционная решётка W60  
Решітка вентиляційна W60

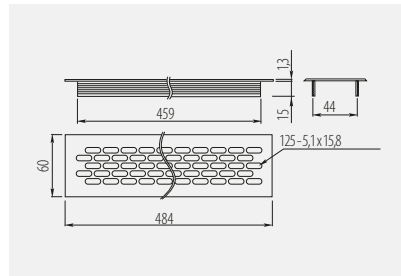

KK-W60800-M0	przepustowość powietrza – 94 cm <sup>2</sup> air throughput – 94 cm <sup>2</sup> прохождение воздушного потока – 94 см <sup>2</sup> пропускна здатність повітря – 94 см <sup>2</sup>	szary / gray / серый / сірий	aluminium aluminium алюминий алюміній
KK-W60800-M1		biały / white / белый / білий	
KK-W60800-M2		czarny / black / чёрный / чорний	
KK-W60800-24		antracyt / anthracite / антрацит / антрацит	
KK-W60800-06		stal szczotkowana / brushed steel / шлифованная сталь / шліфувана сталь	
KK-W60800-21		złoty / gold / золото / золотий	



Kratka wentylacyjna W80  
Plinth vent W80  
Вентиляционная решётка W80  
Решітка вентиляційна W80

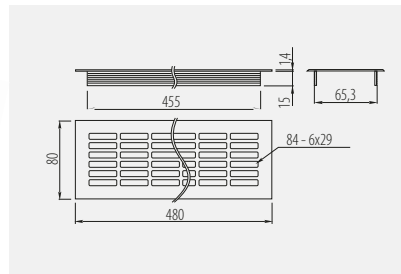

KK-W80800-D0	przepustowość powietrza – 146 cm <sup>2</sup> air throughput – 146 cm <sup>2</sup> прохождение воздушного потока – 146 см <sup>2</sup> пропускна здатність повітря – 146 см <sup>2</sup>	szary / gray / серый / сірий	aluminium aluminium алюминий алюміній
KK-W80800-D1		biały / white / белый / білий	
KK-W80800-D2		czarny / black / чёрный / чорний	
KK-W80800-24		antracyt / anthracite / антрацит / антрацит	
KK-W80800-06		stal szczotkowana / brushed steel / шлифованная сталь / шліфувана сталь	
KK-W80800-21		złoty / gold / золото / золотий	



Kratka wentylacyjna W80  
Plinth vent W80  
Вентиляционная решётка W80  
Решётка вентиляційна W80

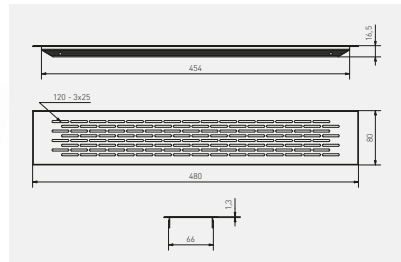

KK-W80480-05	przepustowość powietrza – 146 cm <sup>2</sup> air throughput – 146 cm <sup>2</sup> прохождение воздушного потока – 146 см <sup>2</sup> пропускна здатність повітря – 146 см <sup>2</sup>	szary / gray / серый / сірий	aluminium aluminium алюміній алюміній
KK-W80480-10		biały / white / белый / білий	
KK-W80480-20M		czarny / black / чёрный / чорний	
KK-W80480-24		antracyt / anthracite / антрацит / антрацит	
KK-W80480-06		stal szczotkowana / brushed steel / шлифованная сталь / шліфувана сталь	
KK-W80480-21		złoty / gold / золото / золотий	



Obrotnica okrągła  
Round swivel bracket  
Круглый поворотный кронштейн  
Платформа обертова круга

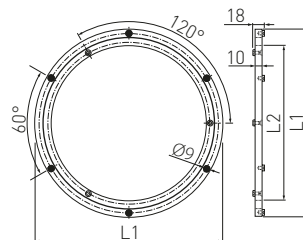





OM-OB0300-05	300	248	60	aluminium aluminium алюміній алюміній	aluminium aluminium алюміній алюміній
OM-OB0400-05	400	338	100		

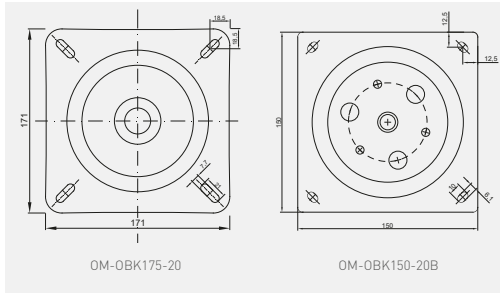

Obrotnica kwadratowa  
 Square swivel bracket  
 Поворотный кронштейн, квадратный  
 Платформа обертова квадратна



				
OM-OBK150-20B		50	czarny black чёрный чорный	stal steel сталь сталь
OM-OBK175-20*		100		



**AKCESORIA DEKORACYJNE  
DECORATIVE ACCESSORIES  
ЛИЦЕВАЯ ФУРНИТУРА  
ДЕКОРАТИВНА ФУРНИТУРА**

Uchwyty Handles Ручки Ручки	340 – 447
Wieszaki Hooks Крючки Гачки	448 – 455
Wsporniki Shelf supports Полкодержатели Полкотримачі	456 – 463
Nóżki meblowe Furniture legs Мебельные ножки Меблєві ніжки	464 – 484
Nogi meblowe Furniture legs Опоры мебельные Меблєві опори	485 – 499
Rolki meblowe Furniture castors Колесные опоры Ролики	500 – 505



Uchwyt EXTEND  
 Handle EXTEND  
 Ручка EXTEND  
 Ручка EXTEND

NEW

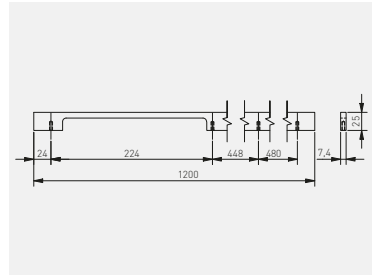

MODERN

C  
mm

L  
mm



C mm	L mm	biały, white, белый, білий	czarny mat, black matt, чёрный матовый, чорний матовий	złoty, gold, золото, золотий	aluminium, aluminium, алюміній
224/448/480	1200	UA-EXTEND-1200-10M	UA-EXTEND-1200-20M	UA-EXTEND-1200-22	



Uchwyt HEXA LONG  
 Handle HEXA LONG  
 Ручка HEXA LONG  
 Ручка HEXA LONG

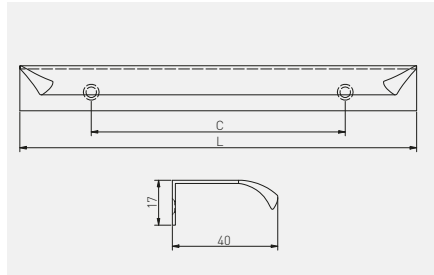

C mm	L mm			
		aluminium, aluminium, алюминий, алюминий	biały mat, white matt, белый матовый, білий матовий	aluminium, aluminium, алюминий, алюминий
352	1200	UA-HEXA-1200-05	UA-HEXA-1200-10M	
C mm	L mm			
		czarny mat, black matt, чёрный матовый, чорний матовий	jasne złoto szczerkowane, bright brushed gold, светлое шлифованное золото, світле шліфоване золото	aluminium, aluminium, алюминий, алюминий
352	1200	UA-HEXA-1200-20M	UA-HEXA-1200-22	



Uchwyt OCTAVIO  
Handle OCTAVIO  
Ручка OCTAVIO  
Ручка OCTAVIO

NEW



MODERN



C	L	chrom, chrome, хром, хром	mosiądz, brass, латунь, латунь	stal szczotkowana, brushed steel, шлифованная сталь, шлифована сталь	złoty szczotkowany, brushed gold, матовое золото, золото шлифоване	czarny mat, black matt, чёрный матовый, чорний матовий	
128	139	UZ-OCTAVIO-128-01	UZ-OCTAVIO-128-03	UZ-OCTAVIO-128-06	UZ-OCTAVIO-128-18	UZ-OCTAVIO-128-20M	ZnAl
160	171	UZ-OCTAVIO-160-01	UZ-OCTAVIO-160-03	UZ-OCTAVIO-160-06	UZ-OCTAVIO-160-18	UZ-OCTAVIO-160-20M	
192	203	UZ-OCTAVIO-192-01	UZ-OCTAVIO-192-03	UZ-OCTAVIO-192-06	UZ-OCTAVIO-192-18	UZ-OCTAVIO-192-20M	

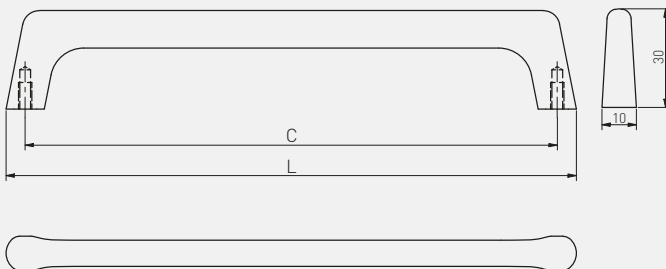





Uchwyt CAPRI  
Handle CAPRI  
Ручка CAPRI  
Ручка CAPRI

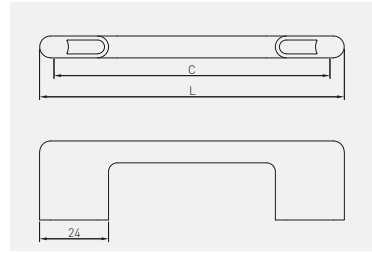

C mm	L mm	chrom, chrome, хром	satyna satin сатин	aluminium, aluminium, алюминий, алюминий	stal szcztokowana, brushed steel, шлифованная сталь, шліфувана сталь	czarny mat, black matt, чёрный матовый, чорний матовий	
96	106	UZ-CAPRI-96-01	UZ-CAPRI-96-02	UZ-CAPRI-96-05	UZ-CAPRI-96-06	-	ZnAl
128	138	UZ-CAPRI-128-01	UZ-CAPRI-128-02	UZ-CAPRI-128-05	UZ-CAPRI-128-06	UZ-CAPRI-128-20M	
160	170	UZ-CAPRI-160-01	UZ-CAPRI-160-02	UZ-CAPRI-160-05	UZ-CAPRI-160-06	UZ-CAPRI-160-20M	
192	202	UZ-CAPRI-192-01	UZ-CAPRI-192-02	UZ-CAPRI-192-05	UZ-CAPRI-192-06	UZ-CAPRI-192-20M	
256	266	UZ-CAPRI-256-01	UZ-CAPRI-256-02	UZ-CAPRI-256-05	UZ-CAPRI-256-06	UZ-CAPRI-256-20M	
320	330	UZ-CAPRI-320-01	UZ-CAPRI-320-02	UZ-CAPRI-320-05	UZ-CAPRI-320-06	-	



Gałka SPOT  
 Knob SPOT  
 Ручка-кнопка SPOT  
 Ручка-кнопка SPOT

NEW

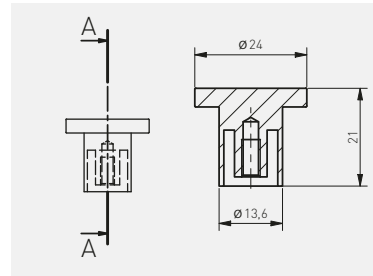

	mosiądz, brass, латунь	stal szczotkowana, brushed steel, шлифованная сталь, шліфована сталь	złoty szczotkowany, brushed gold, матовое золото, золото шліфоване	czarny mat, black matt, чёрный матовый, чорний матовий	biały, white, белый, білий	ZnAl
gałka knob ручка-кнопка ручка-кнопка	GZ-SPOT-1-03	GZ-SPOT-1-06	GZ-SPOT-1-18	GZ-SPOT-1-20M	GZ-SPOT-1-10	



Uchwyt BAGIO  
Handle BAGIO  
Ручка BAGIO  
Ручка BAGIO

NEW

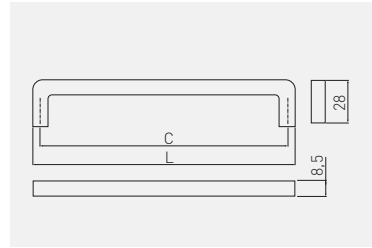

C mm	L mm	chrom, chrome, хром, хром	antyczny mosiądz antique brass античная латунь античная латунь	aluminium, aluminium, алюминий, алюминий	stal szczotkowana, brushed steel, шлифованная сталь, шлифованная сталь	
128	136	UZ-BAGIO-128-01	UZ-BAGIO-128-04	UZ-BAGIO-128-05	UZ-BAGIO-128-06	ZnAl
160	168	UZ-BAGIO-160-01	UZ-BAGIO-160-04	UZ-BAGIO-160-05	UZ-BAGIO-160-06	
192	200	UZ-BAGIO-192-01	UZ-BAGIO-192-04	UZ-BAGIO-192-05	UZ-BAGIO-192-06	
320	328	UZ-BAGIO-320-01	UZ-BAGIO-320-04	UZ-BAGIO-320-05	UZ-BAGIO-320-06	

C mm	L mm	antyczne srebro antique silver античное серебро античное серебро	tytan szczotkowany brushed titanium шлифованный титан шлифованный титан	miedź copper медь медь	szampańne champagne шампань шампань	czarny mat, black matt, чёрный матовый, чёрный матовый	
128	136	UZ-BAGIO-128-07	UZ-BAGIO-128-11	UZ-BAGIO-128-15	UZ-BAGIO-128-90	UZ-BAGIO-128-20M	ZnAl
160	168	UZ-BAGIO-160-07	UZ-BAGIO-160-11	UZ-BAGIO-160-15	UZ-BAGIO-160-90	UZ-BAGIO-160-20M	
192	200	UZ-BAGIO-192-07	UZ-BAGIO-192-11	UZ-BAGIO-192-15	UZ-BAGIO-192-90	UZ-BAGIO-192-20M	
320	328	UZ-BAGIO-320-07	UZ-BAGIO-320-11	UZ-BAGIO-320-15	UZ-BAGIO-320-90	UZ-BAGIO-320-20M	



Uchwyt VITO  
Handle VITO  
Ручка VITO  
Ручка VITO

NEW

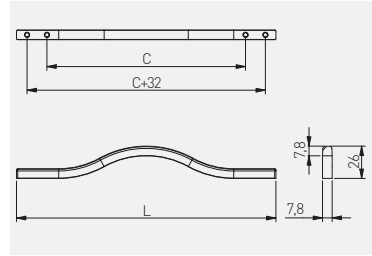

C  
mm

L  
mm



C mm	L mm	chrom, chrome, хром, хром	aluminium, aluminium, алюминий, алюминий	antyczne srebro antique silver античное серебро античне срібло	ZnAl
160	210	UZ-VITO-160-01	UZ-VITO-160-05	UZ-VITO-160-07	ZnAl
288	340	UZ-VITO-288-01	UZ-VITO-288-05	UZ-VITO-288-07	

C  
mm

L  
mm



C mm	L mm	czarny, chrom black, chrome чёрный, хром чорний, хром	złoty mosiądz, gold brass, золотая латунь, золота латунь	czarny mat, black matt, чёрный матовый, чорний матовий	ZnAl
160	210	UZ-VITO-160-12	UZ-VITO-160-16	UZ-VITO-160-20M	ZnAl
288	340	UZ-VITO-288-12	UZ-VITO-288-16	UZ-VITO-288-20M	



Gałka DUNE  
 Knob DUNE  
 Ручка-кнопка DUNE  
 Ручка-кнопка DUNE

NEW

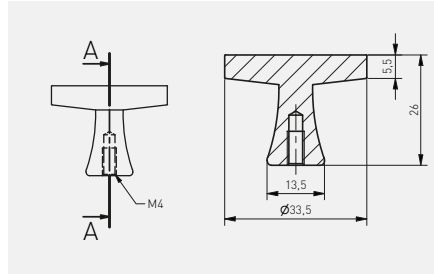

	stal szcztokowana, brushed steel, шлифованная сталь, шліфована сталь	złoty mosiądz, gold brass, золотая латунь, золота латунь	czarny mat, black matt, чёрный матовый, чорний матовий	
gałka knob ручка-кнопка ручка-кнопка	GZ-DUNE-1-06	GZ-DUNE-1-16	GZ-DUNE-1-20M	ZnAl



Gatka PIAZZA  
 Knob PIAZZA  
 Ручка-кнопка PIAZZA  
 Ручка-кнопка PIAZZA

NEW

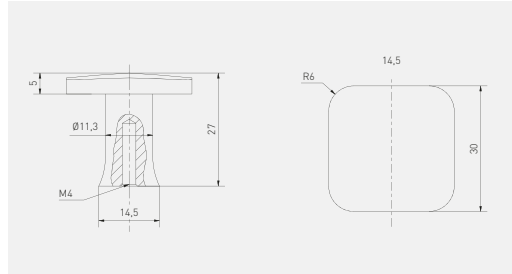

	mosiądz, brass, латунь, латунь	stal szorstkowana, brushed steel, шлифованная сталь, шлифованная сталь	złoty szorstkowany, brushed gold, матовое золото, золото шліфоване	czarny mat, black matt, чёрный матовый, чёрный матовый	
gatka knob ручка-кнопка ручка-кнопка	GZ-PIAZZA-1-03	GZ-PIAZZA-1-06	GZ-PIAZZA-1-18	GZ-PIAZZA-1-20M	ZnAl



Uchwyt FLAVIO  
Handle FLAVIO  
Ручка FLAVIO  
Ручка FLAVIO

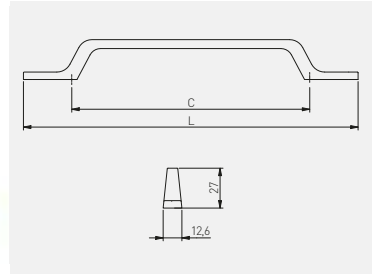

C  
mm

L  
mm



		chrom, chrome, хром, хром	mosiądz, brass, латунь, латунь	stal szczotkowana, brushed steel, шлифованная сталь, шлифованная сталь	złoty mosiądz, gold brass, золотая латунь, золотая латунь	czarny mat, black matt, чёрный матовый, чёрный матовый	
96	161	UZ-FLAVIO-96-01	UZ-FLAVIO-96-03	UZ-FLAVIO-96-06	UZ-FLAVIO-96-16	UZ-FLAVIO-96-20M	ZnAl
128	193	UZ-FLAVIO-128-01	UZ-FLAVIO-128-03	UZ-FLAVIO-128-06	UZ-FLAVIO-128-16	UZ-FLAVIO-128-20M	
160	225	UZ-FLAVIO-160-01	UZ-FLAVIO-160-03	UZ-FLAVIO-160-06	UZ-FLAVIO-160-16	UZ-FLAVIO-160-20M	
192	200	-	UZ-FLAVIO-192-03	UZ-FLAVIO-192-06	UZ-FLAVIO-192-16	UZ-FLAVIO-192-20M	
320	328	-	UZ-FLAVIO-320-03	UZ-FLAVIO-320-06	UZ-FLAVIO-320-16	UZ-FLAVIO-320-20M	





Uchwyt MONZA  
Handle MONZA  
Ручка MONZA  
Ручка MONZA

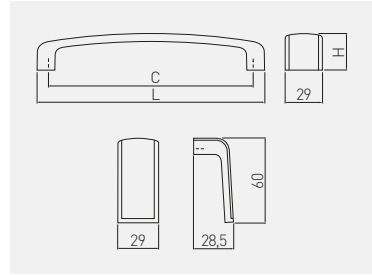

C mm	L mm	H mm				
			stal szczotkowana, chrom brushed steel, chrome шлифованная сталь, хром	biały, chrom white, chrome белый, хром	czarny, chrom black, chrome чёрный, хром	aluminium + ZnAl aluminium + ZnAl алюминий + ZnAl
160	178	29	UZ-MONZA160-06	UZ-MONZA160-10	UZ-MONZA160-20	
256	274	33	UZ-MONZA256-06	UZ-MONZA256-10	UZ-MONZA256-20	
384	402	34	UZ-MONZA384-06	UZ-MONZA384-10	UZ-MONZA384-20	

Uchwyt MONA  
Handle MONA  
Ручка MONA  
Ручка MONA

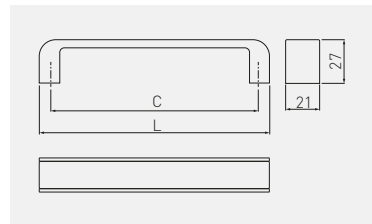

C mm	L mm			
			biały, chrom white, chrome белый, хром	czarny, chrom black, chrome чёрный, хром
128	142		UZ-MONA-128-01-10	UZ-MONA-128-01-20
192	206		UZ-MONA-192-01-10	UZ-MONA-192-01-20
256	270		UZ-MONA-256-01-10	UZ-MONA-256-01-20

ZnAl

Uchwyt ARES  
Handle ARES  
Ручка ARES  
Ручка ARES

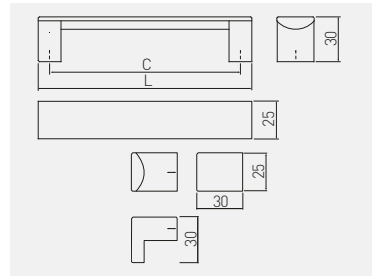

MODERN

C mm	L mm		
		czarny, black, чёрный, чорний	aluminium, aluminium, алюминий, алюміній
96	111	UA-ARS096-20	
128	143	UA-ARS128-20	
160	175	UA-ARS160-20	
192	207	UA-ARS192-20	
224	239	UA-ARS224-20	

C mm	L mm		
		czarny, black, чёрный, чорний	aluminium, aluminium, алюминий, алюміній
256	271	UA-ARS256-20	
320	335	UA-ARS320-20	
gatka knob ручка ручка		UA-ARS630-20	



Uchwyt UZ-G2  
 Handle UZ-G2  
 Ручка UZ-G2  
 Ручка UZ-G2

NEW

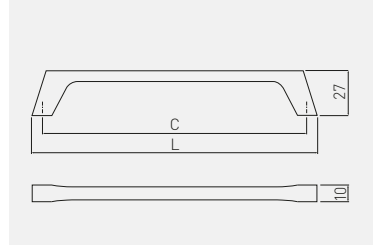

C mm	L mm				
		chrom, chrome, хром, хром	stal szczotkowana, brushed steel, шлифованная сталь, шліфувана сталь	czarny mat, black matt, чёрный матовый, чорний матовий	ZnAl
160	172	UZ-G2-160-01	UZ-G2-160-06	UZ-G2-160-20M	
224	236	UZ-G2-224-01	UZ-G2-224-06	UZ-G2-224-20M	

MODERN



Uchwyt MILANO  
 Handle MILANO  
 Ручка MILANO  
 Ручка MILANO

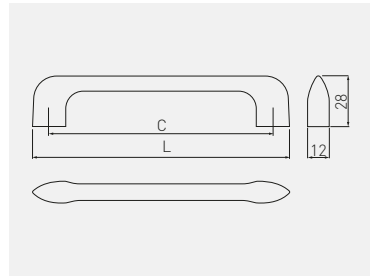

MODERN

C  
mm

L  
mm



C	L	chrom, chrome, хром	aluminium, aluminium, алюминий, алюминий	stal szcztokowana, brushed steel, шлифованная сталь, шліфувана сталь	czarny mat, black matt, чёрный матовый, чорний матовий	ZnAl
128	146	UZ-MILAN-128-01	UZ-MILAN-128-05	UZ-MILAN-128-06	UZ-MILAN-128-20M	
256	274	UZ-MILAN-256-01	UZ-MILAN-256-05	UZ-MILAN-256-06	UZ-MILAN-256-20M	
gatka knob ручка-кнопка ручка-кнопка		-	-	-	GZ-MILAN-32-20M	



Uchwyt UZ-133  
 Handle UZ-133  
 Ручка UZ-133  
 Ручка UZ-133

NEW

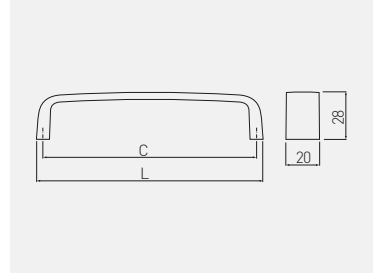

 C mm		 L mm					
		chrom, chrome, хром, хром	satyna satin сатин сатин	aluminium, aluminium, алюминий, алюміній	stal szcztokowana, brushed steel, шлифованная сталь, шліфувана сталь	czarny mat, black matt, чёрный матовый, чорний матовий	ZnAl
128	135	UZ-133128-01	UZ-133128-02	UZ-133128-05	UZ-133128-06	UZ-133128-20M	





MODERN

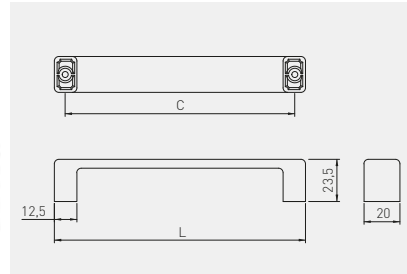

Uchwyt MODENA  
Handle MODENA  
Ручка MODENA  
Ручка MODENA

MODERN



 C mm	 L mm					
C	L	chrom, chrome, хром, хром	aluminium, aluminium, алюминий, алюминий	stal szcztokowana, brushed steel, шлифованная сталь, шлифованная сталь	czarny mat, black matt, чёрный матовый, чёрный матовый	ZnAl
128	140	UZ-MODEN-128-01	UZ-MODEN-128-05	UZ-MODEN-128-06	UZ-MODEN-128-20M	
160	172	UZ-MODEN-160-01	UZ-MODEN-160-05	UZ-MODEN-160-06	UZ-MODEN-160-20M	
192	204	UZ-MODEN-192-01	UZ-MODEN-192-05	UZ-MODEN-192-06	UZ-MODEN-192-20M	



Uchwyt UZ-40  
 Handle UZ-40  
 Ручка UZ-40  
 Ручка UZ-40

NEW

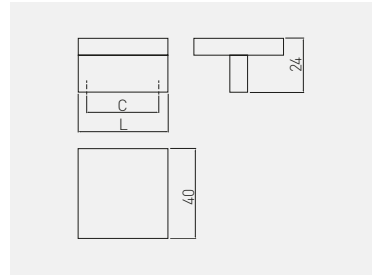

C mm	L mm	chrom, chrome, хром, хром	satyna satin сатин сатин	aluminium, aluminium, алюминий, алюміній	stal szorstkowana, brushed steel, шлифованная сталь, шліфувана сталь	czarny mat, black matt, чёрный матовый, чорний матовий	ZnAl
32	40	UZ-40-032-01	UZ-40-032-02	UZ-40-032-05	UZ-40-032-06	UZ-40-032-20M	

MODERN



Uchwyt UZ-334  
 Handle UZ-334  
 Ручка UZ-334  
 Ручка UZ-334

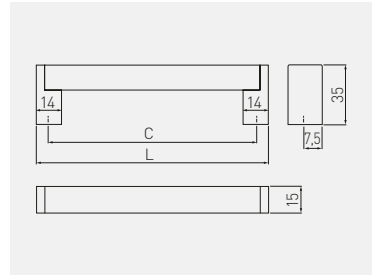

C  
mm

L  
mm



C	L	Material	Finish
128	144	stal szcztokowana, brushed steel, шлифованная сталь, шліфована сталь	ZnAl + stal ZnAl + steel ZnAl + сталь ZnAl + сталь
160	175	UZ-334160-06	
192	206	UZ-334192-06	
256	272	UZ-334256-06	
320	335	UZ-334320-06	



Uchwyt UZ-336  
Handle UZ-336  
Ручка UZ-336  
Ручка UZ-336

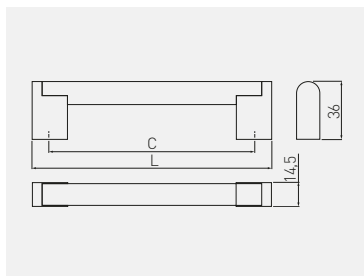



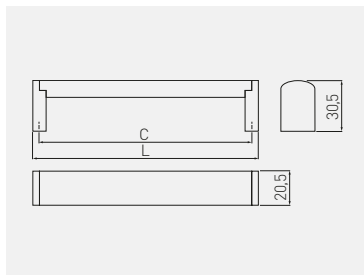

C mm	L mm			
				stal szczotkowana, brushed steel, шлифованная сталь, шліфована сталь
128	148			UZ-336128-06
160	182			UZ-336160-06
192	213			UZ-336192-06
256	276			UZ-336256-06
320	340			UZ-336320-06
416	436			UZ-336416-06
480	500			UZ-336480-06

ZnAl + stal  
ZnAl + steel  
ZnAl + сталь  
ZnAl + сталь

Uchwyt UZ-682  
Handle UZ-682  
Ручка UZ-682  
Ручка UZ-682



C mm	L mm				C mm	L mm			
				stal szczotkowana, brushed steel, шлифованная сталь, шліфована сталь					
128	136			UZ-682128-06	256	266			UZ-682256-06
160	170			UZ-682160-06	320	329			UZ-682320-06
192	209			UZ-682192-06	416	425			UZ-682416-06
224	232			UZ-682224-06	480	489			UZ-682480-06

ZnAl + stal  
ZnAl + steel  
ZnAl + сталь  
ZnAl + сталь

Uchwyt UA-B311  
 Handle UA-B311  
 Ручка UA-B311  
 Ручка UA-B311

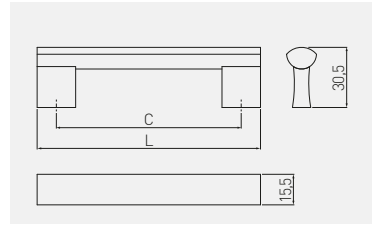

C  
mm

L  
mm



C	L	aluminium, aluminium, алюминий, алюминий	czarna, black, чёрный, чёрный	aluminium, aluminium, алюминий, алюминий
96	116	UA-B0-311096	UA-B0-311096-20M	
128	148	UA-B0-311128	UA-B0-311128-20M	
160	180	UA-B0-311160	UA-B0-311160-20M	
192	212	UA-B0-311192	UA-B0-311192-20M	
224	244	UA-B0-311224	UA-B0-311224-20M	
256	276	UA-B0-311256	UA-B0-311256-20M	
288	307	UA-B0-311288	UA-B0-311288-20M*	
320	340	UA-B0-311320	UA-B0-311320-20M	
480	500	UA-B0-311480	UA-B0-311480-20M*	

\*Produkt dostępny na indywidualne zamówienie / Available for special orders / Товар доступен под заказ / Продукт доступный под индивидуальное  
 замовлення

Uchwyt UA-319  
 Handle UA-319  
 Ручка UA-319  
 Ручка UA-319

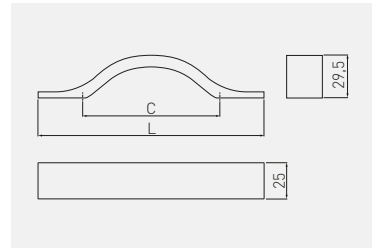

C  
mm





L  
mm

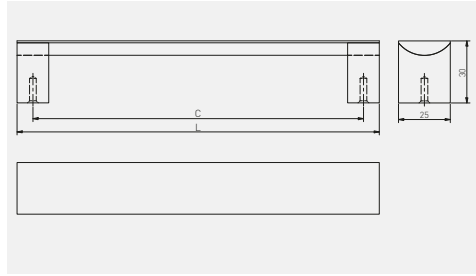

C	L	aluminium, aluminium, алюминий, алюминий	aluminium, aluminium, алюминий, алюминий
96	158	UA-00-319096	
128	189	UA-00-319128	
160	231	UA-00-319160	





Uchwyt UA-B337  
 Handle UA-B337  
 Ручка UA-B337  
 Ручка UA-B337

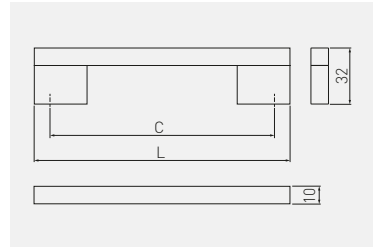

 C mm	 L mm		
128	143	aluminium, aluminium, алюминий, алюміній	aluminium, aluminium, алюминий, алюміній
160	175	UA-B0-337128	
192	207	UA-B0-337160	
224	239	UA-B0-337192	
256	271	UA-B0-337224	
320	335	UA-B0-337256	





Uchwyt UA-18  
 Handle UA-18  
 Ручка UA-18  
 Ручка UA-18

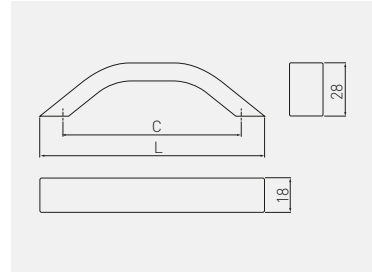

 C mm	 L mm		
128	146	aluminium, aluminium, алюминий, алюміній	aluminium, aluminium, алюминий, алюміній
160	178	UA-18-128146	
192	210	UA-18-160178	
224	242	UA-18-192210	
256	274	UA-18-224242	
320	338	UA-18-256274	

Uchwyt UA-313  
 Handle UA-313  
 Ручка UA-313  
 Ручка UA-313



 C mm	 L mm		
		aluminium, aluminium, алюминий, алюминий	aluminium, aluminium, алюминий, алюминий
128	150	UA-00-313128	
160	182	UA-00-313160	
192	214	UA-00-313192	

Uchwyt THIN  
 Handle THIN  
 Ручка THIN  
 Ручка THIN

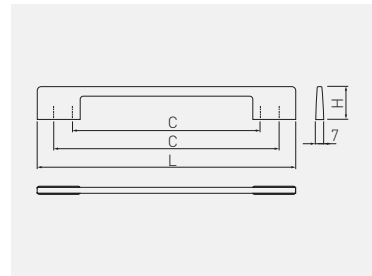

 C mm	 L mm	 H mm				
			chrom, chrome, хром, хром	aluminium, aluminium, алюминий, алюминий	stal szczerkowana, brushed steel, шлифованная сталь, шлифованная сталь	ZnAl
96/128	156	24	UZ-TH096128-01	UZ-TH096128-05	UZ-TH096128-06	
160/192	220	28	UZ-TH160192-01	UZ-TH160192-05	UZ-TH160192-06	
288/320	348	28	UZ-TH288320-01	-	UZ-TH288320-06	

Uchwyt TIVOLI  
Handle TIVOLI  
Ручка TIVOLI  
Ручка TIVOLI

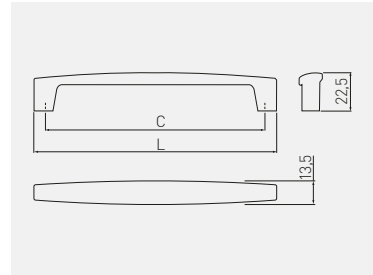

C mm	L mm			
		chrom, chrome, хром, хром	czarny chrom black chrome чёрный хром чёрный хром	tytan titanium титан титан
<b>192</b>	<b>206</b>	UZ-TIVOL-192-01	UZ-TIVOL-192-12	UZ-TIVOL-192-13
<b>320</b>	<b>334</b>	UZ-TIVOL-320-01	UZ-TIVOL-320-12	UZ-TIVOL-320-13
ZnAl				

Uchwyt ANCONA  
Handle ANCONA  
Ручка ANCONA  
Ручка ANCONA

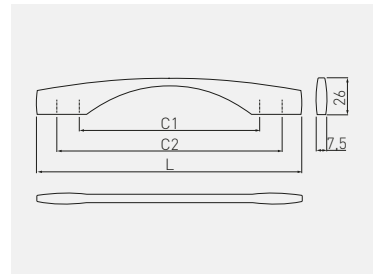

C1 mm	C2 mm	L mm			
			chrom, chrome, хром, хром	aluminium, aluminium, алюминий, алюминий	stal szcztokowana, brushed steel, шлифованная сталь, шлифованная сталь
<b>128</b>	<b>160</b>	<b>190</b>	UZ-ANCON-128-01	UZ-ANCON-128-05	UZ-ANCON-128-06
<b>192</b>	<b>224</b>	<b>254</b>	UZ-ANCON-192-01	UZ-ANCON-192-05	UZ-ANCON-192-06
<b>256</b>	<b>288</b>	<b>318</b>	UZ-ANCON-256-01	UZ-ANCON-256-05	UZ-ANCON-256-06
ZnAl					

Uchwyt CLEO  
Handle CLEO  
Ручка CLEO  
Ручка CLEO

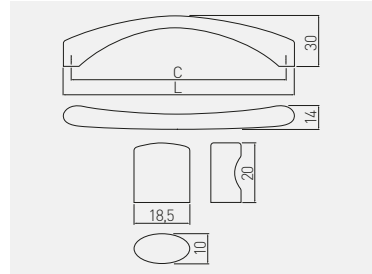

C  
mm

L  
mm



C	L	chrom, chrome, хром, хром	aluminium, aluminium, алюминий, алюминий	stal szorstkowana, brushed steel, шлифованная сталь, шліфована сталь	ZnAl
128	137	UZ-CLEO-128-01	UZ-CLEO-128-05	UZ-CLEO-128-06	ZnAl
160	169	UZ-CLEO-160-01	UZ-CLEO-160-05	UZ-CLEO-160-06	
192	201	UZ-CLEO-192-01	UZ-CLEO-192-05	UZ-CLEO-192-06	

Uchwyt NORD  
Handle NORD  
Ручка NORD  
Ручка NORD

NEW

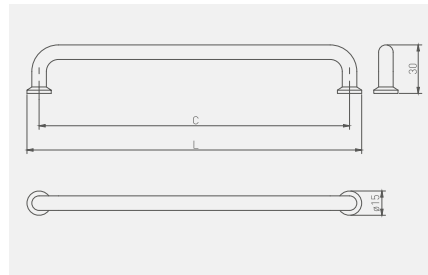

C  
mm

L  
mm



C	L	mosiądz, brass, латунь, латунь	złoty szorstkowany, brushed gold, матовое золото, золото шлифоване	czarny mat, black matt, чёрный матовый, чёрный матовый	ZnAl
128	146	UZ-NORD-128-03	UZ-NORD-128-18	UZ-NORD-128-20M	ZnAl
160	174,5	UZ-NORD-160-03	UZ-NORD-160-18	UZ-NORD-160-20M	
192	212	UZ-NORD-192-03	UZ-NORD-192-18	UZ-NORD-192-20M	
320	334	UZ-NORD-320-03	UZ-NORD-320-18	UZ-NORD-320-20M	
gałka knob ручка-кнопка ручка-кнопка		GZ-NORD-1-03	GZ-NORD-1-18	GZ-NORD-1-20M	



Uchwyt VENICE  
Handle VENICE  
Ручка VENICE  
Ручка VENICE

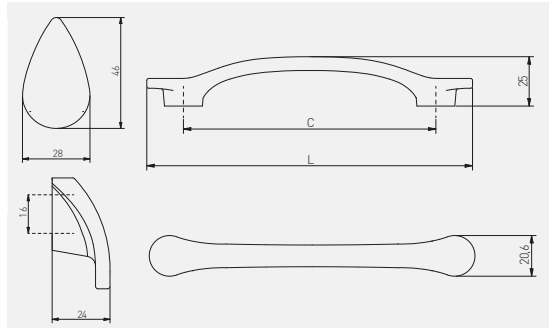

C  
mm

L  
mm



C mm	L mm	szampan champagne шампань	czarny mat, black matt, чёрный матовый, чорний матовий	ZnAl
128	165	UZ-VENICE-128-90	UZ-VENICE-128-20M	ZnAl
galka knob ручка-кнопка ручка-кнопка		GZ-VENICE-1-90	GZ-VENICE-1-20M	



Uchwyt FABRICIO  
 Handle FABRICIO  
 Ручка FABRICIO  
 Ручка FABRICIO

NEW

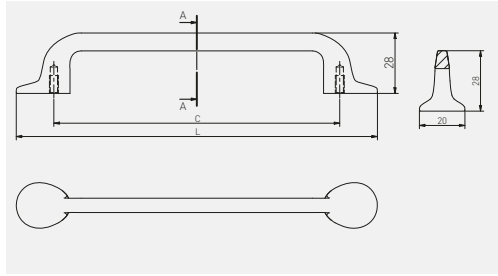

C mm	L mm				
		mosiądz, brass, латунь, латунь	złoty szczotkowany, brushed gold, матовое золото, золото шліфоване	czarny mat, black matt, чёрный матовый, чёрный матовый	
128	161	UZ-FABRICIO-128-03	UZ-FABRICIO-128-18	UZ-FABRICIO-128-20M	ZnAl
192	225	UZ-FABRICIO-192-03	UZ-FABRICIO-192-18	UZ-FABRICIO-192-20M	
320	353	UZ-FABRICIO-320-03	UZ-FABRICIO-320-18	UZ-FABRICIO-320-20M	



Gałka RING  
 Knob RING  
 Ручка-кнопка RING  
 Ручка-кнопка RING

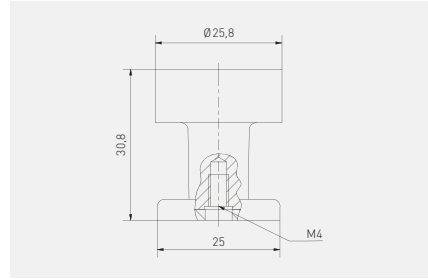

C  
mm









	stal szczotkowana, brushed steel, шлифованная сталь, шліфувана сталь	złoty szczotkowany, brushed gold, матовое золото, золото шліфоване	czarny mat, black matt, чёрный матовый, чорний матовий	ZnAl
gałka knob ручка-кнопка ручка-кнопка	GZ-RING-1-06	GZ-RING-1-18	GZ-RING-1-20M	

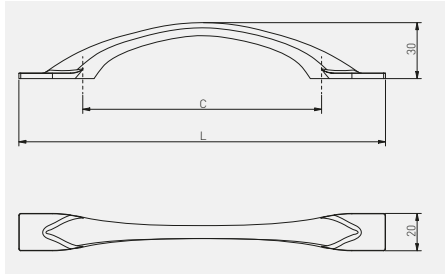

Uchwyt FLOW  
 Handle FLOW  
 Ручка FLOW  
 Ручка FLOW

NEW



 C mm	 L mm				
		stal szczotkowana, brushed steel, шлифованная сталь, шліфована сталь	szampan champagne шампань	czarny mat, black matt, чёрный матовый, чорний матовий	
128	200	UZ-FLOW-128-06	UZ-FLOW-128-90	UZ-FLOW-128-20M	
192	270	UZ-FLOW-192-06	UZ-FLOW-192-90	UZ-FLOW-192-20M	



Uchwyt OTTO  
Handle OTTO  
Ручка OTTO  
Ручка OTTO

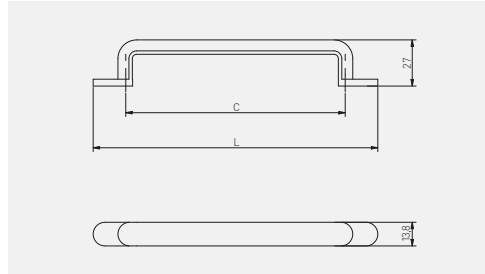

C  
mm

L  
mm



		stal szczotkowana, brushed steel, шлифованная сталь, шліфована сталь	szampan champagne шампань шампань	czarny mat, black matt, чёрный матовый, чорний матовий	ZnAl
128	166	UZ-OTTO-128-06	UZ-OTTO-128-90	UZ-OTTO-128-20M	
160	198	UZ-OTTO-160-06	UZ-OTTO-160-90	UZ-OTTO-160-20M	



Uchwyt EVER  
Handle EVER  
Ручка EVER  
Ручка EVER

NEW

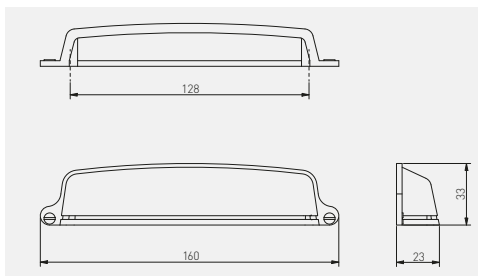

C mm	L mm			
		szampan champagne шампань	czarny mat, black matt, чёрный матовый, чёрный матовый	ZnAl
128	160	UZ-EVER-128-90	UZ-EVER-128-20M	



Gatka POINT  
 Knob POINT  
 Ручка-кнопка POINT  
 Ручка-кнопка POINT

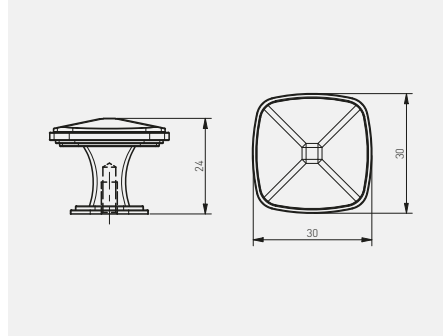

CLASSIC



	stal szorstkowana, brushed steel, шлифованная сталь, шліфована сталь	złoty szorstkowany, brushed gold, матовое золото, золото шліфоване	czarny mat, black matt, чёрный матовый, чорний матовий	
gatka knob ручка-кнопка ручка-кнопка	GZ-POINT-1-06	GZ-POINT-1-18	GZ-POINT-1-20M	ZnAl



Gatka LORENA  
 Knob LORENA  
 Ручка-кнопка LORENA  
 Ручка-кнопка LORENA

NEW

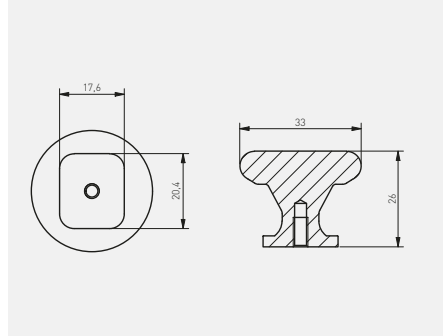

	mosiądz, brass, латунь	złoty szczotkowany, brushed gold, матовое золото, золото шліфоване	czarny mat, black matt, чёрный матовый, чорний матовий	szczotkowany antracyt, brushed anthracite, матовое антрацит, шліфований антрацит	
gatka knob ручка-кнопка ручка-кнопка	GZ-LORENA-1-03	GZ-LORENA-1-18	GZ-LORENA-1-20M	GZ-LORENA-1-21	ZnAl

Uchwyt STEP  
Handle STEP  
Ручка STEP  
Ручка STEP

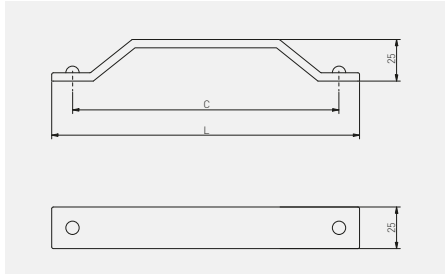

C mm	L mm			
		antyczne srebro antique silver античное серебро античне срібло	czarny mat, black matt, чёрный матовый, чорний матовий	ZnAl
160	185	UZ-STEP-160-07	UZ-STEP-160-20M	





Uchwyt STILO  
 Handle STILO  
 Ручка STILO  
 Ручка STILO

NEW

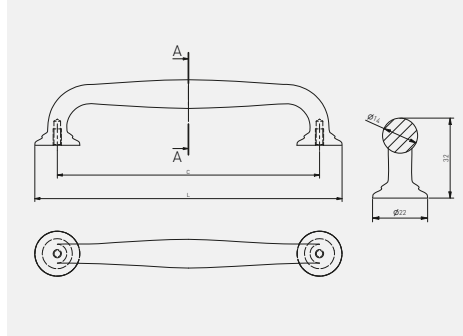

C  
mm

L  
mm



		złoty szczotkowany, brushed gold, матовое золото, золото шліфоване	czarny mat, black matt, чёрный матовый, чорний матовий	
128	147	UZ-STILO-128-18	UZ-STILO-128-20M	ZnAl
160	179	UZ-STILO-160-18	UZ-STILO-160-20M	
gałka кноп ручка-кнопка ручка-кнопка		GZ-STILO-1-18	GZ-STILO-1-20M	

CLASSIC



Uchwyt CAMAIO  
Handle CAMAIO  
Ручка CAMAIO  
Ручка CAMAIO

NEW

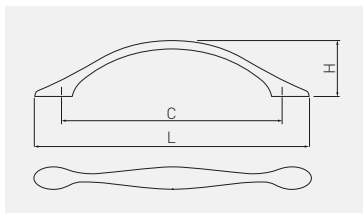

C mm	L mm	H mm	chrom, chrome, хром, хром	satyna satin сатин сатин	stal szczotkowana, brushed steel, шлифованная сталь, шліфована сталь	antyczny mosiądz szczotkowany, antique brushed brass, античная шлифованная латунь, антична шліфована латунь,
96	126	23	UZ-CAMAI-96-01	UZ-CAMAI-96-02	UZ-CAMAI-96-06	UZ-CAMAI-96-09
128	160	32,5	UZ-CAMAI-128-01	UZ-CAMAI-128-02	UZ-CAMAI-128-06	UZ-CAMAI-128-09



C mm	L mm	H mm	biały mat, white matt, белый матовый, білий матовий	czarny mat, black matt, чёрный матовый, чорний матовий	szampań champagne шампань	czarny, chrom black, chrome чёрный, хром чорний, хром	ZnAl
96	126	23	UZ-CAMAI-96-10M	UZ-CAMAI-96-20M	UZ-CAMAI-96-90	UZ-CAMAI-96-12	ZnAl
128	160	32,5	UZ-CAMAI-128-10M	UZ-CAMAI-128-20M	UZ-CAMAI-128-90	UZ-CAMAI-128-12	



Gatka BERGAMO  
 Knob BERGAMO  
 Ручка-кнопка BERGAMO  
 Ручка-кнопка BERGAMO

NEW

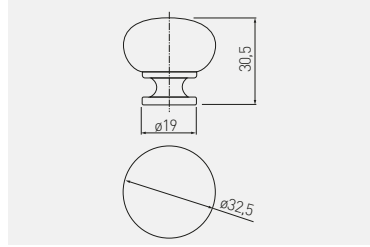

	chrom, chrome, хром, хром	satyna satin сатин сатин	aluminium, aluminium, алюминий, алюминий	stal szczotkowana, brushed steel, шлифованная сталь, шлифованная сталь	stal, steel, сталь, сталь,
gatka knob ручка-кнопка ручка-кнопка	GS-BERGA-1-01	GS-BERGA-1-02	GS-BERGA-1-05	GS-BERGA-1-06	



	biały, white, белый, белый	czarny mat, black matt, чёрный матовый, чёрный матовый	czarny, chrom black, chrome чёрный, хром чёрный, хром	szampań champagne шампань шампань	stal, steel, сталь, сталь,
gatka knob ручка-кнопка ручка-кнопка	GS-BERGA-1-10	GS-BERGA-1-20M	GS-BERGA-1-12	GS-BERGA-1-90	



Gałka UDINE  
Knob UDINE  
Ручка-кнопка UDINE  
Ручка-кнопка UDINE

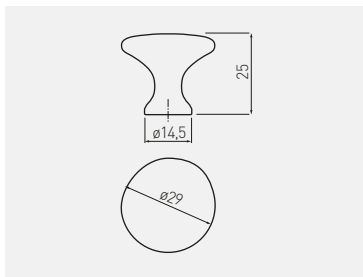

CLASSIC



	chrom, chrome, хром, хром	satyna satin сатин сатин	aluminium, aluminium, алюминий, алюминий	stal szcztokowana, brushed steel, шлифованная сталь, шлифована сталь	ZnAl
gatka knob ручка-кнопка ручка-кнопка	GZ-UDINE-1-01	GZ-UDINE-1-02	GZ-UDINE-1-05	GZ-UDINE-1-06	



	biały mat, white matt, белый матовый, белый матовый	czarny chrom black chrome чёрный хром чёрный хром	czarny mat, black matt, чёрный матовый, чёрный матовый	ZnAl
gatka knob ручка-кнопка ручка-кнопка	GZ-UDINE-1-10M	GZ-UDINE-1-12N	GZ-UDINE-1-20M	

Gałka TERNI  
Knob TERNI  
Ручка TERNI  
Ручка TERNI

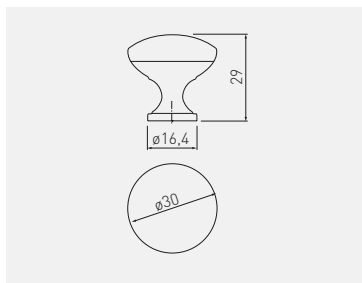

	chrom, chrome, хром, хром	satyna satin сатин сатин	aluminium, aluminium, алюминий, алюминий	stal szcztokowana, brushed steel, шлифованная сталь, шлифована сталь	antyczny mosiądz szcztokowany, antique brushed brass, античная шлифованная латунь, антична шлифована латунь,
gatka knob ручка-кнопка ручка-кнопка	GZ-TERNI-1-01	GZ-TERNI-1-02	GZ-TERNI-1-05	GZ-TERNI-1-06	GZ-TERNI-1-09



	biały, white, белый, белый	czarny chrom black chrome чёрный хром чёрный хром	miedź copper медь медь	złoty mosiądz, gold brass, золотая латунь, золота латунь	czarny mat, black matt, чёрный матовый, чёрный матовый	ZnAl
gatka knob ручка-кнопка ручка-кнопка	GZ-TERNI-1-10	GZ-TERNI-1-12	GZ-TERNI-1-15	GZ-TERNI-1-16	GZ-TERNI-1-20M	

Uchwyt STRUCTURE  
 Handle STRUCTURE  
 Ручка STRUCTURE  
 Ручка STRUCTURE

NEW

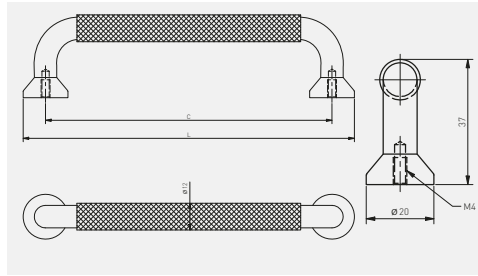

C  
mm  
L  
mm



		czarny mat, black matt, чёрный матовый, чорний матовий	aluminium, aluminium, алюминий, алюміній
128	147	UA-STRUCTURE-128-20M	
192	212	UA-STRUCTURE-192-20M	
gatka кноп ручка-кнопка ручка-кнопка		GA-STRUCTURE-1-20M	

CLASSIC



Uchwyt G0  
Handle G0  
Ручка G0  
Ручка G0

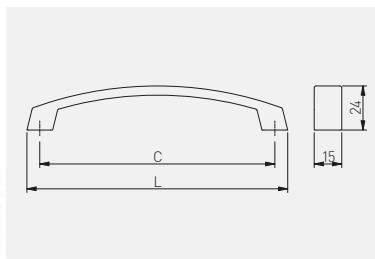

C mm	L mm				
		chrom, chrome, хром, хром	aluminium, aluminium, алюминий, алюминий	stal szczotkowana, brushed steel, шлифованная сталь, шлифована сталь	ZnAl
128	142	UZ-G0-128-01	UZ-G0-128-05	UZ-G0-128-06	
160	174	UZ-G0-160-01	UZ-G0-160-05	UZ-G0-160-06	
192	206	UZ-G0-192-01	UZ-G0-192-05	UZ-G0-192-06	
256	270	UZ-G0-256-01	UZ-G0-256-05	UZ-G0-256-06	

Uchwyt UZ-G1  
Handle UZ-G1  
Ручка UZ-G1  
Ручка UZ-G1

NEW

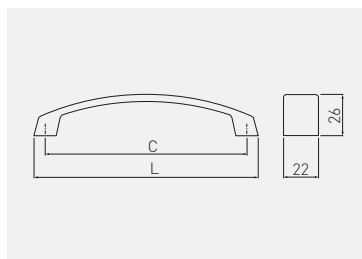

C mm	L mm					
		chrom, chrome, хром, хром	aluminium, aluminium, алюминий, алюминий	stal szczotkowana, brushed steel, шлифованная сталь, шлифована сталь	tytan titanium титан титан	czarny mat, black matt, чёрный матовый, чёрный матовый
128	142	UZ-G1-128-01	UZ-G1-128-05	UZ-G1-128-06	UZ-G1-128-13	UZ-G1-128-20M
160	174	UZ-G1-160-01	UZ-G1-160-05	UZ-G1-160-06	UZ-G1-160-13	UZ-G1-160-20M
192	206	UZ-G1-192-01	UZ-G1-192-05	UZ-G1-192-06	UZ-G1-192-13	UZ-G1-192-20M
256	270	UZ-G1-256-01	UZ-G1-256-05	UZ-G1-256-06	UZ-G1-256-13	UZ-G1-256-20M
320	334	UZ-G1-320-01	UZ-G1-320-05	UZ-G1-320-06	UZ-G1-320-13	UZ-G1-320-20M
416	430	UZ-G1-416-01	UZ-G1-416-05	UZ-G1-416-06	-	-

Uchwyt UA-337  
 Handle UA-337  
 Ручка UA-337  
 Ручка UA-337

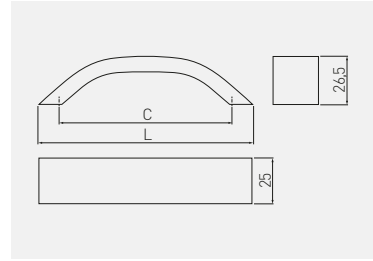

C mm	L mm			
		aluminium, aluminium, алюминий, алюминий	czarna, black, чёрный, чёрный	aluminium, aluminium, алюминий, алюминий
96	116	UA-00-337096	UA-00-337096-20M	
128	146	UA-00-337128	UA-00-337128-20M	
160	180	UA-00-337160	UA-00-337160-20M	
192	212	UA-00-337192	UA-00-337192-20M	
224	244	UA-00-337224	UA-00-337224-20M	
256	275	UA-00-337256	UA-00-337256-20M	
320	340	UA-00-337320	UA-00-337320-20M	

Uchwyt UA-338  
 Handle UA-338  
 Ручка UA-338  
 Ручка UA-338

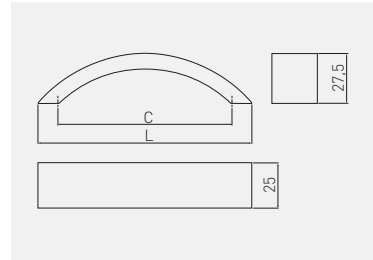

C mm	L mm			
		aluminium, aluminium, алюминий, алюминий		aluminium, aluminium, алюминий, алюминий
128	137	UA-00-338128		
160	169	UA-00-338160		

Uchwyt UA-340  
 Handle UA-340  
 Ручка UA-340  
 Ручка UA-340

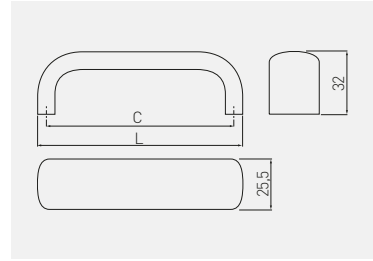

C mm	L mm		
128	137	aluminium, aluminium, алюминий, алюміній	aluminium, aluminium, алюминий, алюміній
160	169	UA-00-340160	
192	201	UA-00-340192	
224	233	UA-00-340224	
320	329	UA-00-340320	

Uchwyt UA-347  
 Handle UA-347  
 Ручка UA-347  
 Ручка UA-347

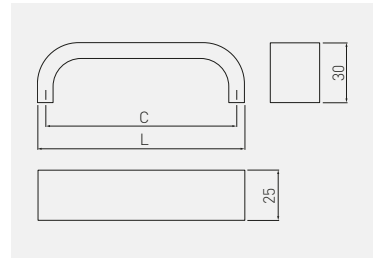

C mm	L mm		
128	136	aluminium, aluminium, алюминий, алюміній	aluminium, aluminium, алюминий, алюміній
160	168	UA-00-347160	
192	200	UA-00-347192	
224	232	UA-00-347224	
256	264	UA-00-347256	
320	328	UA-00-347320	



Uchwyt CALABRIA  
Handle CALABRIA  
Ручка CALABRIA  
Ручка CALABRIA

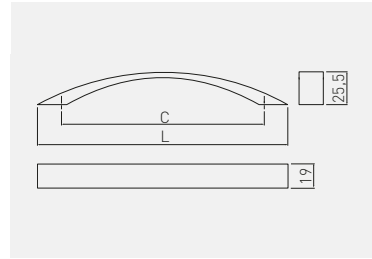

C mm	L mm			
160	195	chrom, chrome, хром, хром	stal szczotkowana, brushed steel, шлифованная сталь, шлифованная сталь	ZnAl
192	224	UZ-CALABRIA192-01	UZ-CALABRIA192-06	
224	258	UZ-CALABRIA224-01	UZ-CALABRIA224-06	

Uchwyt GENUA  
Handle GENUA  
Ручка GENUA  
Ручка GENUA

NEW

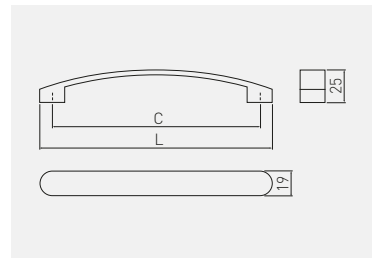



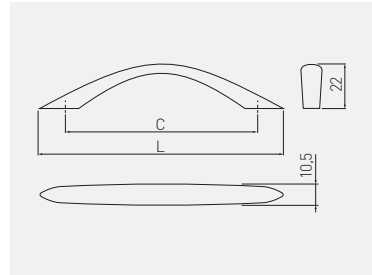

C mm	L mm					
128	148	chrom, chrome, хром, хром	satyna satin сатин сатин	aluminium, aluminium, алюминий, алюминий	czarny mat, black matt, чёрный матовый, чёрный матовый	ZnAl
160	180	UZ-GENUA128-01	UZ-GENUA128-02	UZ-GENUA128-05	UZ-GENUA128-20M	
		UZ-GENUA160-01	UZ-GENUA160-02	UZ-GENUA160-05	UZ-GENUA160-20M	

CLASSIC





Uchwyt UZ-01  
 Handle UZ-01  
 Ручка UZ-01  
 Ручка UZ-01

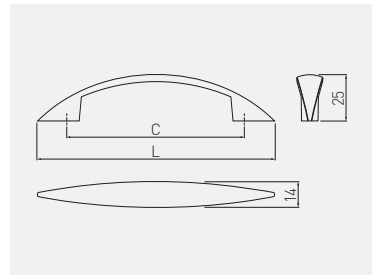

 C mm	 L mm				
96	121	chrom, chrome, хром, хром	satyna satin сатин сатин	aluminium, aluminium, алюминий, алюминий	ZnAl
128	158	UZ-01-096-01	UZ-01-096-02	UZ-01-096-05	
		UZ-01-128-01	UZ-01-128-02	UZ-01-128-05	

Uchwyt UZ-05  
 Handle UZ-05  
 Ручка UZ-05  
 Ручка UZ-05



 C mm	 L mm				
96	132	chrom, chrome, хром, хром	satyna satin сатин сатин	aluminium, aluminium, алюминий, алюминий	ZnAl
128	164	UZ-05-096-01	UZ-05-096-02	UZ-05-096-05	
		UZ-05-128-01	UZ-05-128-02	UZ-05-128-05	



Uchwyt UZ-06  
 Handle UZ-06  
 Ручка UZ-06  
 Ручка UZ-06

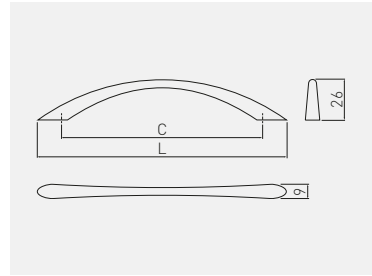

C mm	L mm				
128	164	chrom, chrome, хром, хром	satyna satin сатин сатин	aluminium, aluminium, алюміній, алюміній	ZnAl
		UZ-06-128-01	UZ-06-128-02	UZ-06-128-05	

Uchwyt UZ-07  
 Handle UZ-07  
 Ручка UZ-07  
 Ручка UZ-07

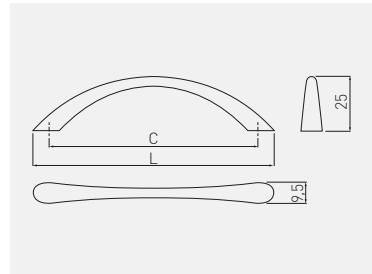



C mm	L mm				
96	111	chrom, chrome, хром, хром	satyna satin сатин сатин	aluminium, aluminium, алюміній, алюміній	ZnAl
		UZ-07-096-01	UZ-07-096-02	UZ-07-096-05	

Uchwyt UZ-Z10  
 Handle UZ-Z10  
 Ручка UZ-Z10  
 Ручка UZ-Z10

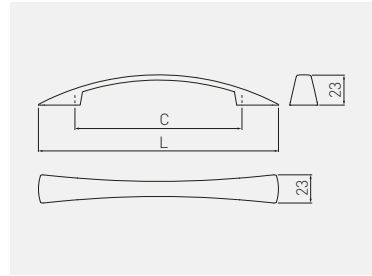
NEW



C mm	L mm				
		chrom, chrome, хром, хром	satyna satin сатин сатин	aluminium, aluminium, алюминий, алюминий	czarny mat, black matt, чёрный матовый, чёрный матовый
<b>96</b>	<b>138</b>	UZ-Z10096-01	UZ-Z10096-02	UZ-Z10096-05	UZ-Z10096-20M
<b>128</b>	<b>184</b>	UZ-Z10128-01	UZ-Z10128-02	UZ-Z10128-05	UZ-Z10128-20M
ZnAl					

Uchwyt UZ-13  
 Handle UZ-13  
 Ручка UZ-13  
 Ручка UZ-13

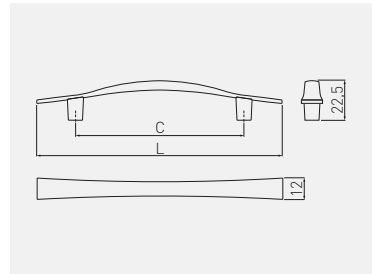

C mm	L mm				
		chrom, chrome, хром, хром	satyna satin сатин сатин	aluminium, aluminium, алюминий, алюминий	ZnAl
<b>96</b>	<b>140</b>	UZ-13-096-01	UZ-13-096-02	UZ-13-096-05	

CLASSIC

Gałka GZ-1155  
 Knob GZ-1155  
 Ручка-кнопка GZ-1155  
 Ручка-кнопка GZ-1155

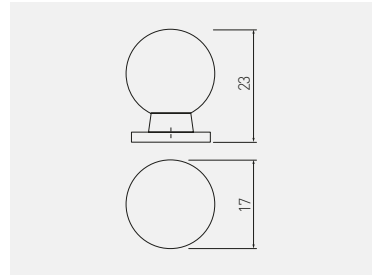

	chrom, chrome, хром, хром	ZnAl
gałka knob ручка-кнопка ручка-кнопка	GZ-WP1155-01	

Gałka GZ-ZH  
 Knob GZ-ZH  
 Ручка-кнопка GZ-ZH  
 Ручка-кнопка GZ-ZH

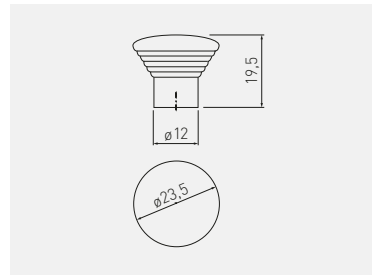

	aluminium, aluminium, алюминий, алюминий	ZnAl
gałka knob ручка-кнопка ручка-кнопка	GZ-ZH-011-05A	



Uchwyt RELING RS  
Handle RELING RS  
Ручка RELING RS  
Ручка RELING RS

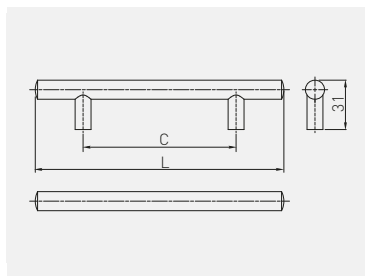

C mm	L mm						
		chrom, chrome, хром, хром	satyna satin сатин сатин	aluminium, aluminium, алюминий, алюминий	stal szcztokowana, brushed steel, шлифованная сталь, шліфована сталь	antyczna miedź, antique copper, античная медь, антична медь	
<b>96</b>	<b>156</b>	RS-156096-01	RS-156096-02	RS-156096-05	RS-156096-06	RS-156096-14	
<b>128</b>	<b>188</b>	RS-188128-01	RS-188128-02	RS-188128-05	RS-188128-06	RS-188128-14	
<b>160</b>	<b>220</b>	RS-220160-01	RS-220160-02	RS-220160-05	RS-220160-06	RS-220160-14	stal, steel, сталь, сталь,
<b>192</b>	<b>272</b>	RS-272192-01	RS-272192-02	RS-272192-05	RS-272192-06	RS-272192-14	
<b>224</b>	<b>304</b>	RS-304224-01	RS-304224-02	RS-304224-05	RS-304224-06	RS-304224-14	
<b>256</b>	<b>336</b>	RS-336256-01	RS-336256-02	RS-336256-05	RS-336256-06	RS-336256-14	
<b>288</b>	<b>368</b>	RS-368288-01	RS-368288-02	RS-368288-05	RS-368288-06	RS-368288-14*	
<b>320</b>	<b>400</b>	RS-400320-01	RS-400320-02	RS-400320-05	RS-400320-06	RS-400320-14	

C mm	L mm			
		stal szcztokowana, brushed steel, шлифованная сталь, шліфована сталь	czarny mat, black matt, чёрный матовый, чорний матовий	
<b>96</b>	<b>156</b>	-	ID-RS-E-15696-20M*	stal, steel, сталь, сталь,
<b>128</b>	<b>188</b>	-	ID-RS-E-188128-20M*	
<b>160</b>	<b>220</b>	ID-RS-E-220160-06*	ID-RS-E-220160-20M*	
<b>192</b>	<b>272</b>	ID-RS-E-272192-06*	ID-RS-E-272192-20M*	
<b>224</b>	<b>304</b>	ID-RS-E-304224-06*	ID-RS-E-304224-20M*	
<b>256</b>	<b>336</b>	ID-RS-E-336256-06*	ID-RS-E-336256-20M*	
<b>288</b>	<b>368</b>	ID-RS-E-368288-06*	ID-RS-E-368288-20M*	
<b>320</b>	<b>400</b>	ID-RS-E-400320-06*	ID-RS-E-400320-20M*	

Na indywidualne zamówienie dostępne również rozstawy:  
352, 384, 416, 480, 512, 544, 576, 608, 640, 672, 704, 736, 768, 800 (mm).

Other sizes available as special-order items:  
352, 384, 416, 480, 512, 544, 576, 608, 640, 672, 704, 736, 768, 800 (mm).

Под заказ доступны ручки с межцентровым расстоянием:  
352, 384, 416, 480, 512, 544, 576, 608, 640, 672, 704, 736, 768, 800 (mm).

Монтажні отвори 352, 384, 416, 480, 512, 544, 576, 608, 640, 672, 704, 736, 768, 800 mm також доступні за індивідуальним замовленням

antyczna miedź,  
antique copper,  
античная медь,  
антична медь



\*Produkt dostępny na indywidualne zamówienie / Available for special orders / Товар доступен под заказ / Продукт доступний під індивідуальне замовлення

Istnieje możliwość zakupu dodatkowych rozstawów i kolorów na zamówienie indywidualne / Additional spacings and colours can be purchased on individual order / По индивидуальному заказу можно приобрести дополнительные размеры и цвета / Можливе придбання додаткових розмірів та кольорів під індивідуальне замовлення





Uchwyt TRIEST  
 Handle TRIEST  
 Ручка TRIEST  
 Ручка TRIEST

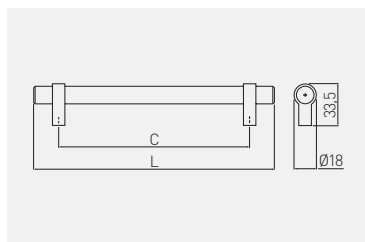





C mm	L mm		
		stal szcztokowana, brushed steel, шлифованная сталь, шлифованная сталь	ZnAl + stal ZnAl + steel ZnAl + сталь ZnAl + сталь
96	136	RS-TRIES-96-06	
128	168	RS-TRIES-128-06	
160	200	RS-TRIES-160-06	
192	232	RS-TRIES-192-06	
256	296	RS-TRIES-256-06	
320	360	RS-TRIES-320-06	

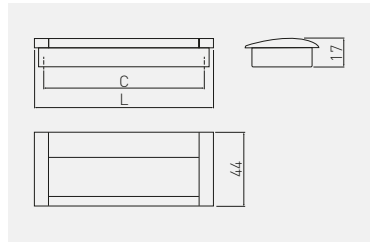

Uchwyt UA-326  
 Handle UA-326  
 Ручка UA-326  
 Ручка UA-326







	 C mm	 L mm			
			aluminium, chrom aluminium, chrome алюміній, хром алюміній, хром	aluminium, aluminium, алюміній, алюміній	czarny, black, чёрный, чорний
96	108		UA-01-326096-V1	UA-00-326096-05	UA-00-326096-20M
128	140		UA-01-326128-V1	UA-00-326128-05	UA-00-326128-20M
160	172		UA-01-326160	UA-00-326160	UA-00-326160-20M
					aluminium, aluminium, алюміній, алюміній

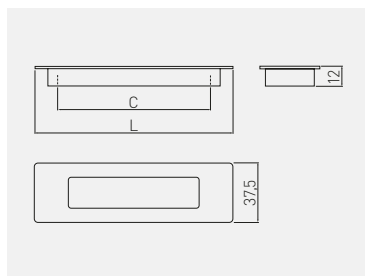

Uchwyt UZ-E6  
 Handle UZ-E6  
 Ручка UZ-E6  
 Ручка UZ-E6



 C mm	 L mm				
		chrom, chrome, хром, хром	aluminium, aluminium, алюминий, алюминий	stal szczotkowana, brushed steel, шлифованная сталь, шліфована сталь	ZnAl
96	124	UZ-E6-096-01	UZ-E6-096-05	UZ-E6-096-06	
128	155	UZ-E6-128-01	UZ-E6-128-05	UZ-E6-128-06	
160	186	UZ-E6-160-01	UZ-E6-160-05	UZ-E6-160-06	



Uchwyt B224  
Handle B224  
Ручка B224  
Ручка B224

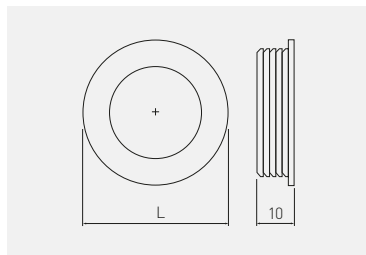

L mm	chrom, chrome, хром, хром	satyna satin сатин сатин	aluminium, aluminium, алюминий, алюминий	biały, white, белый, білий	czarny, black, чёрный, чёрний	ZnAl
40,5	UZ-00B224-01	UZ-00B224-02	UZ-00B224-05	UZ-00B224-10	UZ-00B224-20	



Uchwyty B226  
 Handle B226  
 Ручка B226  
 Ручка B226

RECESSED

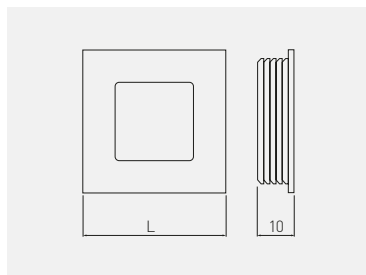

40	chrom, chrome, хром, хром	satyna satin сатин сатин	aluminium, aluminium, алюміній, алюміній	biały, white, белый, білий	czarna, black, чёрный, чорний	ZnAl
	UZ-00B226-01	UZ-00B226-02	UZ-00B226-05	UZ-00B226-10	UZ-00B226-20	



Uchwyt LIND  
Handle LIND  
Ручка LIND  
Ручка LIND

NEW

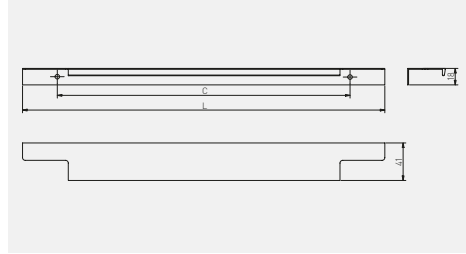

C  
mm

L  
mm



C	L	chrom, chrome, хром	aluminium, aluminium, алюминий, алюминий	złoty szcztokowany, brushed gold, матовое золото, золото шліфоване	czarny mat, black matt, чёрный матовый, чорний матовий	
128	150	UA-LIND-150-128-01	UA-LIND-150-128-05	UA-LIND-150-128-18	UA-LIND-150-128-20M	aluminium, aluminium, алюминий, алюминий
256	296	UA-LIND-256-296-01	UA-LIND-256-296-05	UA-LIND-256-296-18	UA-LIND-256-296-20M	
320	396	UA-LIND-320-396-01	UA-LIND-320-396-05	UA-LIND-320-396-18	UA-LIND-320-396-20M	
2 x 224*	496	UA-LIND-224-496-01	UA-LIND-224-496-05	UA-LIND-224-496-18	UA-LIND-224-496-20M	
2 x 256*	596	UA-LIND-256-596-01	UA-LIND-256-596-05	UA-LIND-256-596-18	UA-LIND-256-596-20M	
2 x 352*	796	UA-LIND-352-796-01	UA-LIND-352-796-05	UA-LIND-352-796-18	UA-LIND-352-796-20M	

\*Мосowanie на 3 wkręty / Mounted with 3 screws / Крепление на 3 самореза / Кріплення за допомогою 3 шурупів



Uchwyt HEXI  
Handle HEXI  
Ручка HEXI  
Ручка HEXI

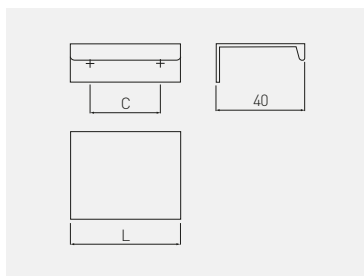

C  
mm

L  
mm



C mm	L mm	chrom, chrome, хром, хром	aluminium, aluminium, алюминий, алюминий	biały mat, white matt, белый матовый, блкий матовый	czarny mat, black matt, чёрный матовый, чорний матовый	aluminium, aluminium, алюминий, алюминий
32	50	UA-HEXI-01	UA-HEXI-05	UA-HEXI-10M	UA-HEXI-20M	
96	150	UA-HEXI96-01	UA-HEXI96-05	UA-HEXI96-10M	UA-HEXI96-20M	
128	150	UA-HEXI-128-01	UA-HEXI-128-05	UA-HEXI-128-10M	UA-HEXI-128-20M	
160	190	UA-HEXI-160-01	UA-HEXI-160-05	UA-HEXI-160-10M	UA-HEXI-160-20M	
192	225	UA-HEXI192-01	UA-HEXI192-05	UA-HEXI192-10M	UA-HEXI192-20M	
256	290	UA-HEXI-256-01	UA-HEXI-256-05	UA-HEXI-256-10M	UA-HEXI-256-20M	
320	360	UA-HEXI-320-01	UA-HEXI-320-05	UA-HEXI-320-10M	UA-HEXI-320-20M	
do cięcia to cut для резки для порізки	3500	-	UA-HEXI-3500-05	-	UA-HEXI-3500-20M	

C  
mm

L  
mm









C mm	L mm	antracyt, anthracite, антрацит, антрацит	złoty szcztokowany, brushed gold, матовое золото, золото шліфоване	aluminium, aluminium, алюминий, алюминий
32	50	UA-HEXI-60	UA-HEXI-18	
96	150	UA-HEXI96-60	UA-HEXI96-18	
160	190	UA-HEXI-160-60	UA-HEXI-160-18	
192	225	UA-HEXI192-60	UA-HEXI192-18	
256	290	UA-HEXI-290-60	UA-HEXI-290-18	
320	360	UA-HEXI-360-60	UA-HEXI-360-18	

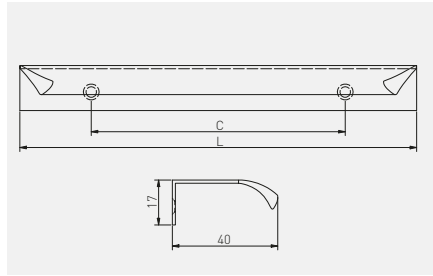



Uchwyt HEXA  
Handle HEXA  
Ручка HEXA  
Ручка HEXA



 C mm	 L mm				
		chrom, chrome, хром, хром	aluminium, aluminium, алюминий, алюминий	biały mat, white matt, белый матовый, белый матовый	
32	50	UA-HEXA-32-01	UA-HEXA-32-05	UA-HEXA-32-10M	
96	150	UA-HEXA-96-01	UA-HEXA-96-05	UA-HEXA-96-10M	
160	193	UA-HEXA-160-01	UA-HEXA-160-05	UA-HEXA-160-10M	
192	225	UA-HEXA-192-01	UA-HEXA-192-05	UA-HEXA-192-10M	
256	266	UA-HEXA-256-01	UA-HEXA-256-05	UA-HEXA-256-10M	
320	353	UA-HEXA-320-01	UA-HEXA-320-05	UA-HEXA-320-10M	

 C mm	 L mm				
		złoty szczotkowany, brushed gold, матовое золото, золото шлифованное	czarny mat, black matt, чёрный матовый, чёрный матовый	jasne złoto szczotkowane, bright brushed gold, светлое шлифованное золото, светле шлифованное золото	
32	50	UA-HEXA-32-18	UA-HEXA-32-20M	UA-HEXA-32-22	
96	150	UA-HEXA-96-18	UA-HEXA-96-20M	UA-HEXA-96-22	
160	193	-	UA-HEXA-160-20M	UA-HEXA-160-22	
192	225	UA-HEXA-192-18	UA-HEXA-192-20M	UA-HEXA-192-22	
256	266	-	UA-HEXA-256-20M	UA-HEXA-256-22	
320	353	-	UA-HEXA-320-20M	UA-HEXA-320-22	



Uchwyt PICADO  
Handle PICADO  
Ручка PICADO  
Ручка PICADO

NEW

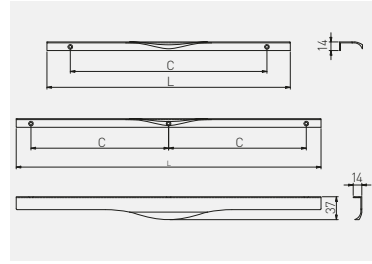

C  
mm

L  
mm



C	L	chrom, chrome, хром, хром	aluminium, aluminium, алюминий, алюминий	aluminium, aluminium, алюминий, алюминий
256	296	UA-PICADO-256-296-01	UA-PICADO-256-296-05	
320	396	UA-PICADO-320-396-01	UA-PICADO-320-396-05	
2 x 224*	496	UA-PICADO-224-496-01	UA-PICADO-224-496-05	
2 x 256*	596	UA-PICADO-256-596-01	UA-PICADO-256-596-05	
2 x 352*	796	UA-PICADO-352-796-01	UA-PICADO-352-796-05	

C  
mm

L  
mm



C	L	złoty szczerkowany, brushed gold, матовое золото, золото шліфоване	czarny mat, black matt, чёрный матовый, чорний матовий	aluminium, aluminium, алюминий, алюминий
256	296	UA-PICADO-256-296-18	UA-PICADO-256-296-20M	
320	396	UA-PICADO-320-396-18	UA-PICADO-320-396-20M	
2 x 224*	496	UA-PICADO-224-496-18	UA-PICADO-224-496-20M	
2 x 256*	596	UA-PICADO-256-596-18	UA-PICADO-256-596-20M	
2 x 352*	796	UA-PICADO-352-796-18	UA-PICADO-352-796-20M	

\*Мосowanie на 3 wkręty / Mounted with 3 screws / Крепление на 3 самореза / Кріплення за допомогою 3 шурупів



Uchwyt FIORD  
Handle FIORD  
Ручка FIORD  
Ручка FIORD



NEW

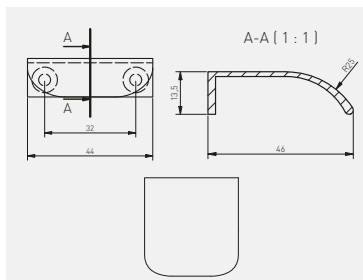

	mosiądz, brass, латунь, латунь	aluminium, aluminium, алюминий, алюминий	stal szorstkowana, brushed steel, шлифованная сталь, шлифованная сталь	złoty mosiądz, gold brass, золотая латунь, золотая латунь	
gatka knob ручка ручка	UZ-FIORD-32-03	UZ-FIORD-32-05	UZ-FIORD-32-06	UZ-FIORD-32-16	ZnAl



	złoty szorstkowany, brushed gold, матовое золото, золото шлифованное	stal szorstkowana, brushed steel, шлифованная сталь, шлифованная сталь	biały, white, белый, белый	czarny mat, black matt, чёрный матовый, чёрный матовый	
gatka knob ручка ручка	UZ-FIORD-32-18	UZ-FIORD-32-06	UZ-FIORD-32-10	UZ-FIORD-32-20M	ZnAl

Uchwyt TREX  
Handle TREX  
Ручка TREX  
Ручка TREX

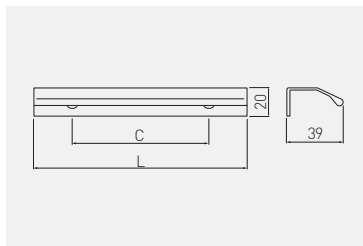

		aluminium, aluminium, алюминий, алюминий	czarny mat, black matt, чёрный матовый, чёрный матовый	aluminium, aluminium, алюминий, алюминий
32	50	UA-TREX-32-50-05	UA-TREX-32-50-20M	
96	150	UA-TREX-96-150-05	UA-TREX-96-150-20M	
224	250	UA-TREX-224-250-05	UA-TREX-224-250-20M	
320	350	UA-TREX-320-350-05	UA-TREX-320-350-20M	
do ścieśa to cut для резки для порізки	3500	UA-TREX-3500-05	UA-TREX-3500-20M	

Uchwyt PROFIL C  
 Handle PROFIL C  
 Ручка PROFIL C  
 Ручка PROFIL C

EDGE MOUNTED

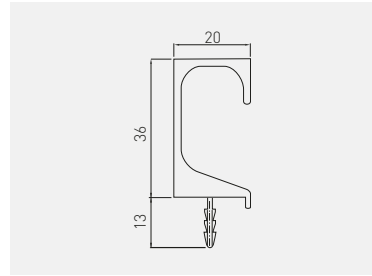

C mm	L mm		
do cięcia to cut для резки	3500	aluminium, aluminium, алюминий, алюминий	stal szczotkowana, brushed steel, шлифованная сталь, шлифованная сталь
		PA-0242-35-50	PA-0242-35-50-06
			czarny mat, black matt, чёрный матовый, чёрный матовый
			PA-0242-35-50-20M
			aluminium, aluminium, алюминий, алюминий



Uchwyt PROFIL L  
 Handle PROFIL L  
 Ручка PROFIL L  
 Ручка PROFIL L

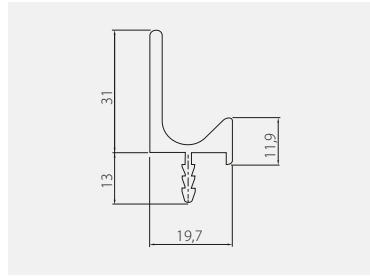

	C mm	L mm			
			aluminium, aluminium, алюминий, алюминий	stal szczotkowana, brushed steel, шлифованная сталь, шлифованная сталь	czarny mat, black matt, чёрный матовый, чёрный матовый
do cięcia to cut для резки		3500	PA-0243-35-50	PA-0243-35-50-06	PA-0243-35-50-20M
					aluminium, aluminium, алюминий, алюминий



System bezuchwytowy VELLO  
VELLO handleless system  
Система профилей VELLO  
Система профілів VELLO

NEW

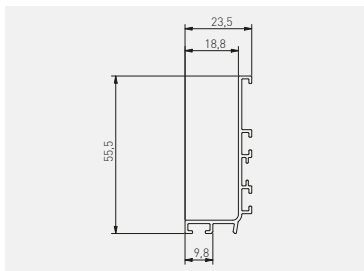

	C mm	L mm			
do cięcia to cut для рези для порізки	3000	PA-VELLO-L3M-05	stal szorstkowana, brushed steel, шліфована сталь	biały, white, белый, білий	aluminium, aluminium, алюминий, алюміній
	4100	PA-VELLO-L4M-05	PA-VELLO-L3M-06	PA-VELLO-L3M-10	
			шліфована сталь	PA-VELLO-L4M-10	

	C mm	L mm			
do cięcia to cut для рези для порізки	3000	PA-VELLO-L3M-20M	czarny mat, black matt, чёрный матовый, чорний матовий	złoty, gold, золото, золотий	aluminium, aluminium, алюминий, алюміній
	4100	PA-VELLO-L4M-20M	PA-VELLO-L3M-20M	-	
			чорний матовий	PA-VELLO-L4M-21	

Aksesoria / Accessories / Аксессуары / Аксессуары

Ostonki / Covers / Крышки / Розсіювачі



	aluminium, aluminium, алюминий, алюміній	stal szorstkowana, brushed steel, шліфована сталь	biały, white, белый, білий	tworzywo, plastic, пластмасса, пластик
PA-ZASVELLO-LNL-05	PA-ZASVELLO-LNL-06	PA-ZASVELLO-LNL-10		
PA-ZASVELLO-LNP-05	PA-ZASVELLO-LNP-06	PA-ZASVELLO-LNP-10		
PA-ZASVELLO-LPL-05	PA-ZASVELLO-LPL-06	PA-ZASVELLO-LPL-10		
PA-ZASVELLO-LPP-05	PA-ZASVELLO-LPP-06	PA-ZASVELLO-LPP-10		

	czarny mat, black matt, чёрный матовый, чорний матовий	złoty, gold, золото, золотий	tworzywo, plastic, пластмасса, пластик
PA-ZASVELLO-LNL-20M	PA-ZASVELLO-LNL-21		
PA-ZASVELLO-LNP-20M	PA-ZASVELLO-LNP-21		
PA-ZASVELLO-LPL-20M	PA-ZASVELLO-LPL-21		
PA-ZASVELLO-LPP-20M	PA-ZASVELLO-LPP-21		



PA-MOUNT-GL-00

Możliwość zastosowania oświetlenia LED. Polecana ostonka PA-OSMLGLAXMIC3M-00N

Possibility of using LED lighting. Recommended PA-OSMLGLAXMIC3M-00N cover.

Возможность использования светодиодного освещения. Рекомендуемая заглушка PA-OSMLGLAXMIC3M-00N

Можливість використання світлодіодного освітлення. Рекомендований розсіювач PA-OSMLGLAXMIC3M-00N





System bezuchwytowy VELLO  
 VELLO handleless system  
 Система профилей VELLO  
 Система профілів VELLO

NEW

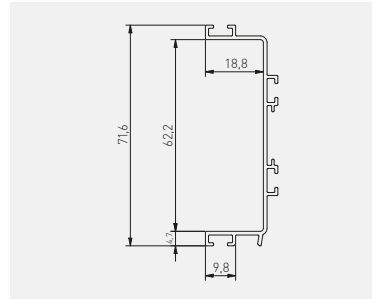

	C mm	L mm			
			aluminium, aluminium, алюминий, алюміній	stal szcztokowana, brushed steel, шлифованная сталь, шліфувана сталь	biały, white, белый, білий
do cięcia to cut для рези для порізки	3000	PA-VELLO-C3M-05	PA-VELLO-C3M-06	PA-VELLO-C3M-10	aluminium, aluminium, алюминий, алюміній
	4100	PA-VELLO-C4M-05	PA-VELLO-C4M-06	PA-VELLO-C4M-10	

	C mm	L mm			
			czarny mat, black matt, чёрный матовый, чорний матовий	złoty, gold, золото, золотий	aluminium, aluminium, алюминий, алюміній
do cięcia to cut для рези для порізки	3000	PA-VELLO-C3M-20M	-	-	aluminium, aluminium, алюминий, алюміній
	4100	PA-VELLO-C4M-20M	PA-VELLO-C4M-21		

Aksesoria / Accessories / Аксессуары / Аксесуари

Ostonki / Covers / Крышки / Розсіювачі



PA-ZASVELLO-CN-20M



PA-ZASVELO-CP-20M



PA-MOUNT-GL-00



PA-OSMLGLAXMIC3M-00N

	aluminium, aluminium, алюминий, алюміній	stal szcztokowana, brushed steel, шлифованная сталь, шліфувана сталь	biały, white, белый, білий	tworzywo, plastic, пластмасса, пластик
PA-ZASVELLO-CN-05	PA-ZASVELLO-CN-06	PA-ZASVELLO-CN-10		
PA-ZASVELLO-CP-05	PA-ZASVELLO-CP-06	PA-ZASVELO-CP-10		

	czarny mat, black matt, чёрный матовый, чорний матовий	złoty, gold, золото, золотий
PA-ZASVELLO-CN-20M	PA-ZASVELLO-CN-21	tworzywo, plastic, пластмасса, пластик
PA-ZASVELO-CP-20M	PA-ZASVELLO-CP-21	

Możliwość zastosowania oświetlenia LED. Polecana ostonka PA-OSMLGLAXMIC3M-00N

Possibility of using LED lighting. Recommended PA-OSMLGLAXMIC3M-00N cover.

Возможность использования светодиодного освещения. Рекомендуемая заглушка PA-OSMLGLAXMIC3M-00N





Можливість використання світлодіодного освітлення. Рекомендований розсіювач PA-OSMLGLAXMIC3M-00N

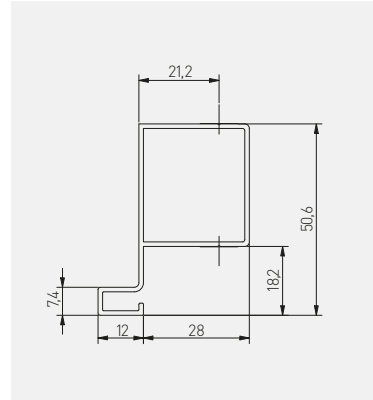

System bezuchwytowy VELLO  
 VELLO handleless system  
 Система профілей VELLO  
 Система профілів VELLO

NEW



 C mm	 L mm				
		aluminium, aluminium, алюміній, алюміній	stal szczotkowana, brushed steel, шлифованная сталь, шліфувана сталь	biały, white, белый, білий	
<b>do cięcia to cut для резики</b>	<b>3000</b>	PA-VELLO-TJ3M-05	PA-VELLO-TJ3M-06	PA-VELLO-TJ3M-10	aluminium, aluminium, алюміній, алюміній



 C mm	 L mm			
		czarny mat, black matt, чёрный матовый, чорний матовий	złoty gold, золото, золотий	
<b>do cięcia to cut для резики</b>	<b>3000</b>	PA-VELLO-TJ3M-20M	PA-VELLO-TJ3M-21	aluminium, aluminium, алюміній, алюміній

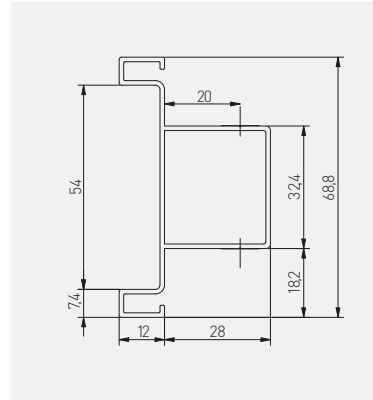

System bezuchwytowy VELLO  
 VELLO handleless system  
 Система профилей VELLO  
 Система профілів VELLO

NEW







 C mm	 L mm				
do cięcia to cut для резки	3000	aluminium, aluminium, алюминий	stal szorstkowana, brushed steel, шлифованная сталь, шліфована сталь	biały, white, белый, білий	 aluminium, aluminium, алюминий
		PA-VELLO-TD3M-05	PA-VELLO-TD3M-06	PA-VELLO-TD3M-10	

 C mm	 L mm			
do cięcia to cut для резки	3000	czarny mat, black matt, чёрный матовый, чорний матовий	złoty, gold, золото, золотий	 aluminium, aluminium, алюминий
		PA-VELLO-TD3M-20M	PA-VELLO-TD3M-21	

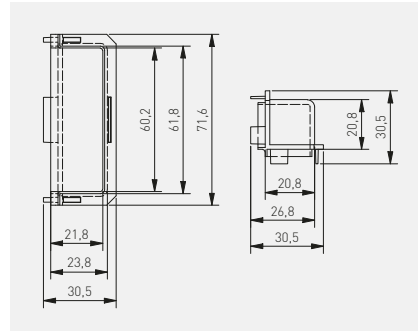

System bezuchwytowy VELLO  
VELLO handleless system  
Система профилей VELLO  
Система профілів VELLO



			
aluminium, aluminium, алюминий, алюміній	inox inox шлифованная сталь шліфувана сталь	biały, white, белый, білий	tworzywo, plastic, пластмасса, пластик
PA-LACZVELLO-CIN-05	PA-LACZVELLO-CIN-06	PA-LACZVELLO-CIN-10M	
			
czarny mat, black matt, чёрный матовый, чорний матовий	złoty, gold, золото, золотий	tworzywo, plastic, пластмасса, пластик	
PA-LACZVELLO-CIN-20M	PA-LACZVELLO-CIN-21		

System bezuchwytowy VELLO  
VELLO handleless system  
Система профилей VELLO  
Система профілів VELLO

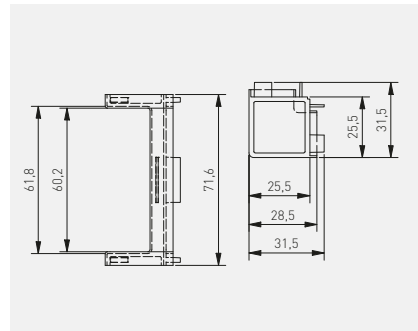

			
aluminium, aluminium, алюминий, алюміній	inox inox шлифованная сталь шліфувана сталь	biały, white, белый, білий	tworzywo, plastic, пластмасса, пластик
PA-LACZVELLO-COUT-05	PA-LACZVELLO-COUT-06	PA-LACZVELLO-COUT-10M	
			
czarny mat, black matt, чёрный матовый, чорний матовий	złoty, gold, золото, золотий	tworzywo, plastic, пластмасса, пластик	
PA-LACZVELLO-COUT-20M	PA-LACZVELLO-COUT-21		



System bezuchwytowy VELLO  
VELLO handleless system  
Система профилей VELLO  
Система профілів VELLO

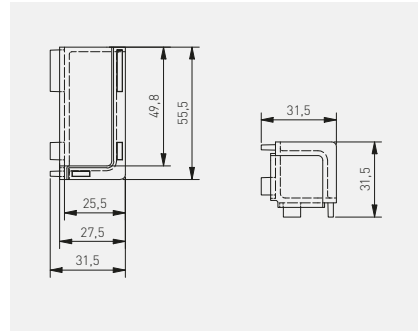

aluminium, aluminium, алюминий, алюміній	inox inox шлифованная сталь шліфувана сталь	biały, white, белый, білий	tworzywo, plastic, пластмасса, пластик
PA-LACZVELLO-LIN-05	PA-LACZVELLO-LIN-06	PA-LACZVELLO-LIN-10M	
czarny mat, black matt, чёрный матовый, чорний матовий	złoty, gold, золото, золотий	tworzywo, plastic, пластмасса, пластик	
PA-LACZVELLO-LIN-20M	PA-LACZVELLO-LIN-21		

System bezuchwytowy VELLO  
VELLO handleless system  
Система профилей VELLO  
Система профілів VELLO

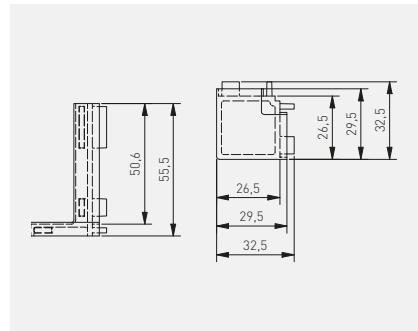

aluminium, aluminium, алюминий, алюміній	inox inox шлифованная сталь шліфувана сталь	biały, white, белый, білий	tworzywo, plastic, пластмасса, пластик
PA-LACZVELLO-LOUT-05	PA-LACZVELLO-LOUT-06	PA-LACZVELLO-LOUT-10M	
czarny mat, black matt, чёрный матовый, чорний матовий	złoty, gold, золото, золотий	tworzywo, plastic, пластмасса, пластик	
PA-LACZVELLO-LOUT-20M	PA-LACZVELLO-LOUT-21		

Gałka J4  
Knob J4  
Ручка J4  
Ручка J4

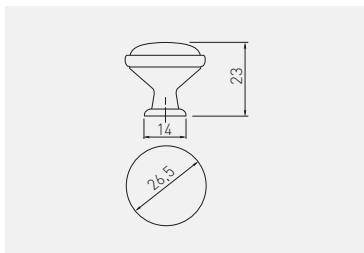

motyw pattern рисунок мотив	antyczny miedz antique brass античная латунь	antyczne srebro antique silver античное серебро	
autumn rose	GP-0728-J4-B	-	ZnAl + porcelana ZnAl + porcelain ZnAl + фарфор ZnAl + порцеляна
spring flower	GP-0728-J4-R	-	
blue rose	GP-0728-J4-A-04	GP-0728-J4-A-07	
orient gold	GP-0728-J4-C-04	-	



autumn rose



spring flower



blue rose



orient gold

Uchwyt 728B  
Handle 728B  
Ручка 728B  
Ручка 728B

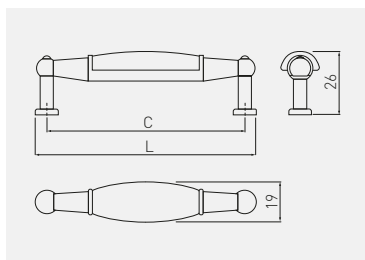

motyw pattern рисунок мотив	C mm	L mm	antyczny miedz antique brass античная латунь	
spring flower	96	106	UP-WP0728-BR	ZnAl + porcelana ZnAl + porcelain ZnAl + фарфор ZnAl + порцеляна
country	96	106	UP-WP0728-BK	
ornament	96	106	UP-WP0728-BX	
autumn rose	96	106	UP-WP0728-BB	



spring flower



country



ornament



autumn rose

Uchwyt 728P  
Handle 728P  
Ручка 728P  
Ручка 728P

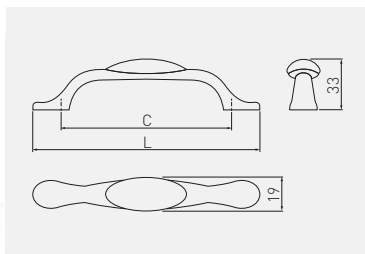

motyw pattern рисунок мотив	C mm	L mm	antyczny mosiądz antique brass античная латунь антична латунь	antyczne srebro antique silver античное серебро античне срібло	ZnAl + porcelana ZnAl + porcelain ZnAl + фарфор ZnAl + порцеляна
blue rose	96	125	UP-WP0728-PA-04	UP-WP0728-PA-07	
orient gold	96	125	UP-WP0728-PC-04	-	
ornament	96	125	UP-WP0728-PX	-	
autumn rose	96	125	UP-WP0728-PB	-	
spring flower	96	125	UP-WP0728-PR	-	
country	96	125	UP-WP0728-PK	-	
milky	96	125	UP-WP0728-P0	-	



blue rose



orient gold



ornament



autumn rose



spring flower



country



milky

Uchwyt ALATRI  
Handle ALATRI  
Ручка ALATRI  
Ручка ALATRI

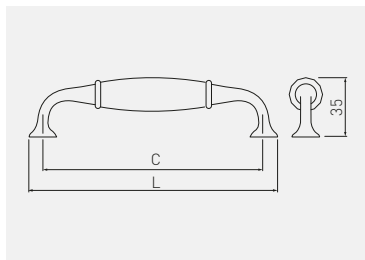

C mm	L mm	antyczny mosiądz antique brass античная латунь антична латунь	ZnAl + porcelana ZnAl + porcelain ZnAl + фарфор ZnAl + порцеляна
128	144	UZ-ALATR-128-04	

Uchwyt RETRIS  
 Handle RETRIS  
 Ручка RETRIS  
 Ручка RETRIS

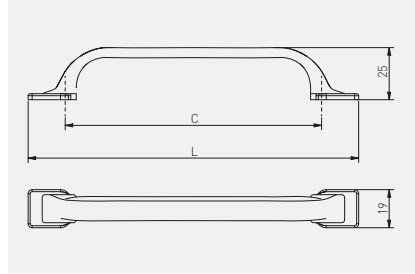

C  
mm

L  
mm



		antyczny mosiądz antique brass античная латунь антична латунь	antyczne srebro antique silver античное серебро античне срібло	czarny mat, black matt, чёрный матовый, чорний матовий	ZnAl
128	165	UZ-RETRIS-128-04	UZ-RETRIS-128-07	UZ-RETRIS-128-20M	



Uchwyt MARSALA  
 Handle MARSALA  
 Ручка MARSALA  
 Ручка MARSALA

NEW

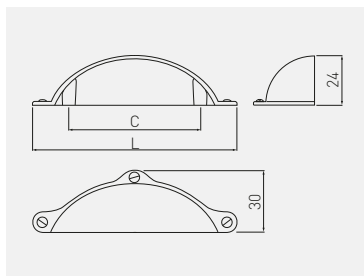

C mm	L mm					
		antyczne srebro antique silver античное серебро античне срібло	antyczny mosiądz szczotkowany, antique brushed brass, античная шлифованная латунь, антична шліфована латунь,	biały mat, white matt, белый матовый, білий матовий		ZnAl
64	99,5	UZ-MARSA-64-07	UZ-MARSA-64-09	UZ-MARSA-64-10M		
C mm	L mm					
		tytan szczotkowany brushed titanium шлифованный титан матовий титан	miedź copper медь мідь	złoty szczotkowany, brushed gold, матовое золото, золото шліфоване	czarny mat, black matt, чёрный матовый, чорний матовий	ZnAl
64	99,5	UZ-MARSA-64-11	UZ-MARSA-64-15	UZ-MARSA-64-18	UZ-MARSA-64-20M	



Uchwyt UZ-12  
Handle UZ-12  
Ручка UZ-12  
Ручка UZ-12

SHAPE ART

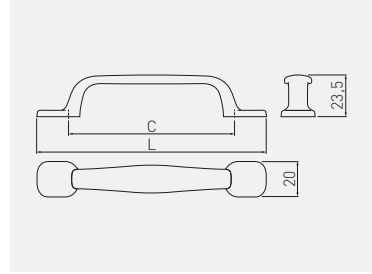

C mm	L mm				
		antyczny miedziany antique brass античная латунь	antyczne srebro antique silver античное серебро	czarny mat, black matt, чёрный матовый,	ZnAl
96	131	UZ-12-096-04N	UZ-12-096-07	UZ-12-096-20M	



Gałka  
Knob  
Ручка  
Ручка

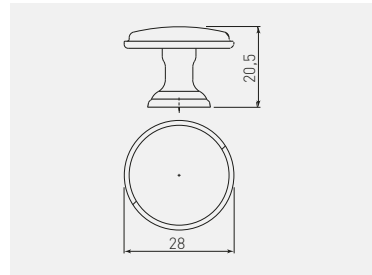

	antyczny mosiądz antique brass античная латунь	antyczne srebro antique silver античное серебро античне срібло	antyczna miedź, antique copper, античная медь, антична мідь	czarny mat, black matt, чёрный матовый, чорний матовий	ZnAl
gałka knob ручка ручка	GZ-CENTO-1-04	GZ-CENTO-1-07	GZ-CENTO-1-14	GZ-CENTO-1-20M	



Gałka IMPERIA  
Knob IMPERIA  
Ручка IMPERIA  
Ручка IMPERIA

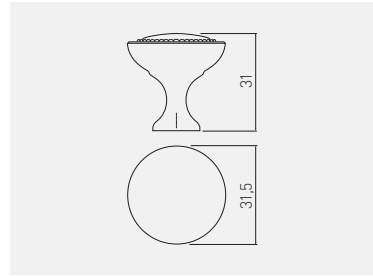

	satyna satin сатин	tytan szczotkowany brushed titanium шлифованный титан матовый титан	czarny mat, black matt, чёрный матовый, чорний матовий	aluminium, aluminium, алюминий
gatka knob ручка ручка	GA-IMPER-1-02B	GA-IMPER-1-11	GA-IMPER-1-20M	

Uchwyt VASTO  
Handle VASTO  
Ручка VASTO  
Ручка VASTO

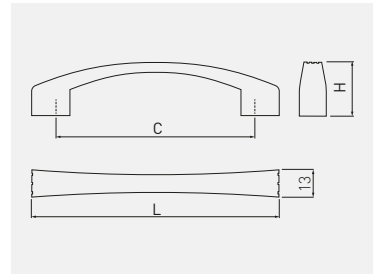

mm	mm	mm	antyczny miedź szczotkowany, antique brushed brass, античная шлифованная латунь, антична шлифована латунь,	ZnAl
96	120	26	UZ-VASTO-96-09	
128	151	27	UZ-VASTO-128-09	



Gałka SONET  
Knob SONET  
Ручка SONET  
Ручка SONET

NEW

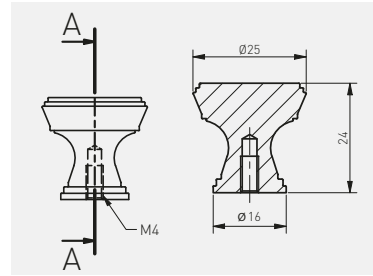





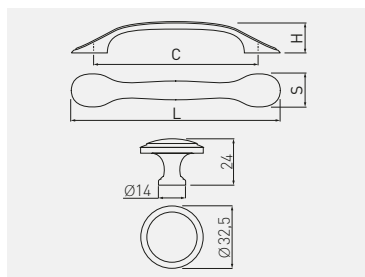

	antyczne srebro antique silver античное серебро античне срібло	złoty szcztokowany, brushed gold, матовое золото, золото шліфоване	czarny mat, black matt, чёрный матовый, чорний матовий	ZnAl
gałka knob ручка	GZ-SONET-1-07	GZ-SONET-1-18	GZ-SONET-1-20M	





Uchwyt PALERMO  
Handle PALERMO  
Ручка PALERMO  
Ручка PALERMO

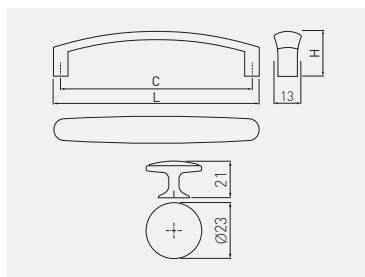

 C mm	 L mm	 H mm	 S mm		
				antyczne srebro antique silver античное серебро античное срібло	ZnAl
96	127	22,5	23	UZ-PALER-96-07	
128	159	23	25	UZ-PALER-128-07	
gatka кноп ручка ручка	-	-	-	GZ-PALER-1-07	

Uchwyt OLBIA  
Handle OLBIA  
Ручка OLBIA  
Ручка OLBIA



 C mm	 L mm	 H mm		
			antyczny miedz antique brass античная латунь антична латунь	ZnAl
96	103	22	UZ-OLBIA-96-04	
128	136	24	UZ-OLBIA-128-04	
gatka кноп ручка ручка	-	-	GZ-OLBIA-1-04	

Gałka ARDEA  
Knob ARDEA  
Ручка ARDEA  
Ручка ARDEA

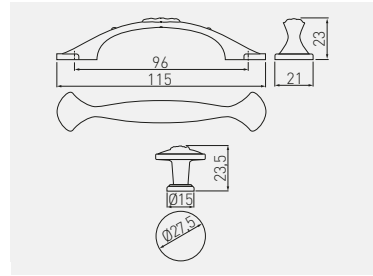

C mm	L mm		
		antyczny mosiądz antique brass античная латунь антична латунь	ZnAl
96	115	UZ-ARDEA-96-09	
gałka knob ручка ручка	-	GZ-ARDEA-1-09	

Uchwyt WERONA  
Handle WERONA  
Ручка WERONA  
Ручка WERONA

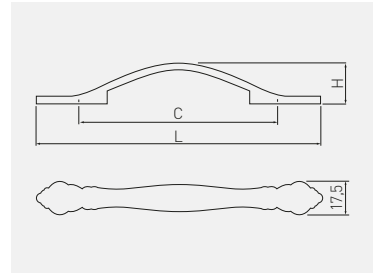

C mm	L mm	H mm			
			antyczny mosiądz antique brass античная латунь антична латунь	antyczny mosiądz szczotkowany, antique brushed brass, античная шлифованная латунь, антична шліфувана латунь,	czarny, chrom black, chrome чёрный, хром чорний, хром
96	148	24,5	UZ-WERON-96-04	UZ-WERON-96-09	UZ-WERON-96-12
128	183	26,5	UZ-WERON-128-04	UZ-WERON-128-09	UZ-WERON-128-12

Uchwyt ARCHE\*  
Handle ARCHE\*  
Ручка ARCHE\*  
Ручка ARCHE\*

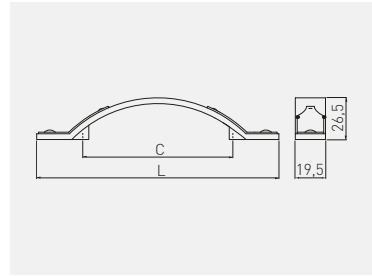

C mm	L mm		
96	155	antyczny mosiądz szczotkowany, antique brushed brass, античная шлифованная латунь, антична шліфувана латунь,	ZnAl
UZ-ARCH096-AEB			

\*Produkt dostępny na indywidualne zamówienie / Available for special orders / Товар доступен под заказ / Продукт доступний під індивідуальне замовлення

Uchwyt AREZO  
Handle AREZO  
Ручка AREZO  
Ручка AREZO

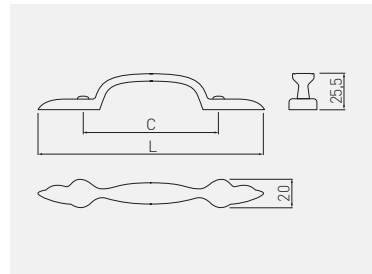

C mm	L mm		
96	160	antyczny mosiądz antique brass античная латунь антична латунь	ZnAl
UZ-AREZO-96-04			

Uchwyt ABIATE  
Handle ABIATE  
Ручка ABIATE  
Ручка ABIATE

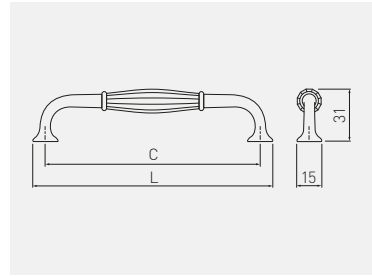

 C mm	 L mm		
		antyczny mosiądz antique brass античная латунь антична латунь	ZnAl
128	143	UZ-ABIAT-128-04	



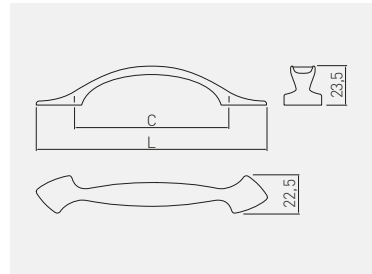

Uchwyt ADRIN  
Handle ADRIN  
Ручка ADRIN  
Ручка ADRIN

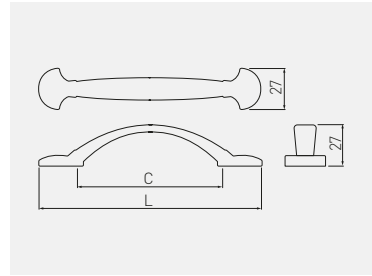

 C mm	 L mm		
		antyczny mosiądz antique brass античная латунь антична латунь	ZnAl
96	139	UZ-ADRIN-96-04	



Uchwyt ACERA  
Handle ACERA  
Ручка ACERA  
Ручка ACERA

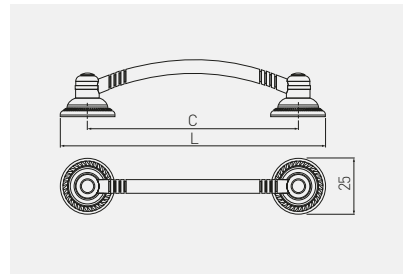

 C mm	 L mm		
		antyczny mosiądz antique brass античная латунь антична латунь	ZnAl
96	147	UZ-ACERA-96-04	

Uchwyt RENNES  
Handle RENNES  
Ручка RENNES  
Ручка RENNES



 C mm	 L mm		
		antyczny mosiądz antique brass античная латунь антична латунь	ZnAl
96	121	UZ-REN096-04A	

Uchwyt ROYAL  
Handle ROYAL  
Ручка ROYAL  
Ручка ROYAL

GZ-ROYAL3-1-10-03

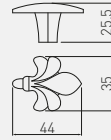

UZ-ROYAL4-96-03

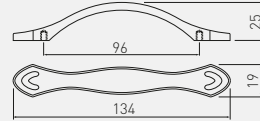

UZ-ROYAL1-96-10-03

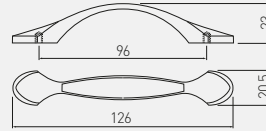

UZ-ROYAL2-96-10-03

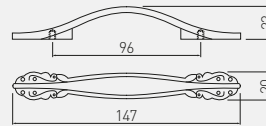

UZ-ROYAL3-96-10-03

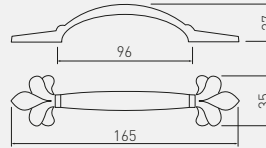

UZ-ROYAL5-128-10-03

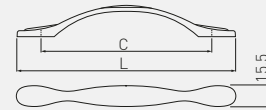

motyw pattern рисунок мотив	C mm	L mm	biały złoty white, gold белый, золото білий, золотий	ZnAl
latina	96	126	UZ-ROYAL1-96-10-03	ZnAl
wergona	96	147	UZ-ROYAL2-96-10-03	
genova	96	165	UZ-ROYAL3-96-10-03	
reggio	96	134	UZ-ROYAL4-96-03	
piano	96	131	UZ-ROYAL5-96-10-03	
	128	164	UZ-ROYAL5-128-10-03	
genova	gątka кноб ручка ручка	35	GZ-ROYAL3-1-10-03	

Gałka UZ-WP146  
 Knob UZ-WP146  
 Ручка UZ-WP146  
 Ручка UZ-WP146

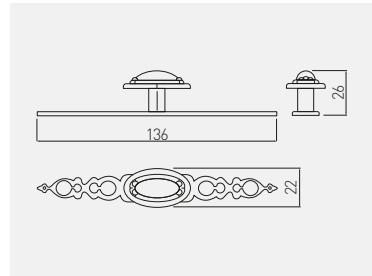

	antyczny mosiądz antique brass античная латунь античная латунь	ZnAl
gałka knob ручка ручка	UZ-WP146-04	

Gałka GZ-1136  
 Knob GZ-1136  
 Ручка GZ-1136  
 Ручка GZ-1136

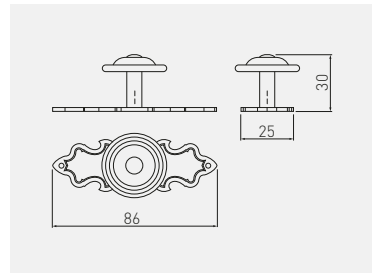

	antyczny mosiądz antique brass античная латунь античная латунь	ZnAl
gałka knob ручка ручка	GZ-WP1136-04	



Gatka GZ-1148  
 Knob GZ-1148  
 Ручка GZ-1148  
 Ручка GZ-1148

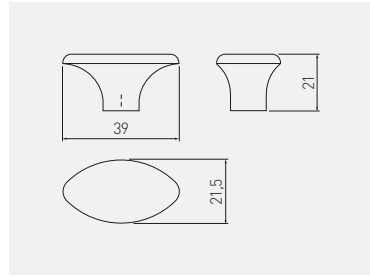

	 	
	antyczny miedziadź antique brass античная латунь антична латунь	ZnAl
gatka knob ручка ручка	GZ-WP1148-04	

RETRO

Gatka GZ-1152\*  
 Knob GZ-1152\*  
 Ручка GZ-1152\*  
 Ручка GZ-1152\*

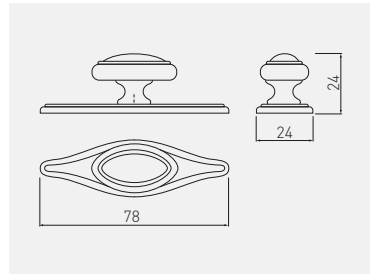

	 	
	antyczny miedziadź antique brass античная латунь антична латунь	ZnAl
gatka knob ручка ручка	GZ-WP1152-04	

\*Produkt dostępny na indywidualne zamówienie / Available for special orders / Товар доступен под заказ / Продукт доступний під індивідуальне замовлення

Kołatka KT-1147  
 Kноcker KT-1147  
 Ручка KT-1147  
 Ручка KT-1147

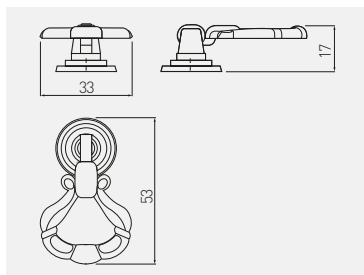

	antyczny miedziódz antique brass античная латунь антична латунь	ZnAl
kołatka kноcker ручка підвіска	KT-WP1147-04	

Uchwyt UZ-CRA14\*  
 Handle UZ-CRA14\*  
 Ручка UZ-CRA14\*  
 Ручка UZ-CRA14\*

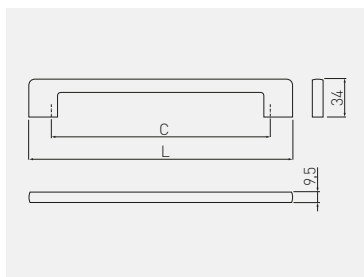

C  
mm

L  
mm



		chrom, chrome, хром, хром	ZnAl
128	166	UZ-CRA14-128	
192	230	UZ-CRA14-192	
320	358	UZ-CRA14-320	

\*Produkt dostępny na indywidualne zamówienie / Available for special orders / Товар доступен под заказ / Продукт доступний під індивідуальне замовлення

Gałka GZ-CRPA  
Knob GZ-CRPA  
Ручка GZ-CRPA  
Ручка GZ-CRPA

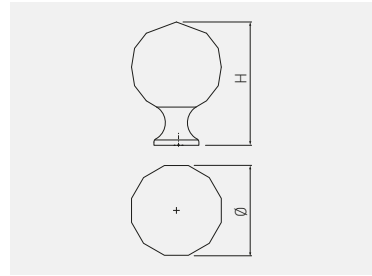

 mm		 mm			
		chrom, biały kryształ chrome, white crystal хром, белый кристалл хром, білий кришталевий	chrom, czarny kryształ chrome, black crystal хром, чёрный кристалл хром, чорний кришталевий	mosiądz, biały kryształ brass, white crystal латунь, белый кристалл латунь білий кришталевий	ZnAl + szkło ZnAl + glass ZnAl + стекло ZnAl + скло
20	33	GZ-CRPA20-01	-	-	
25	37	GZ-CRPA25-01	-	-	
30	44	GZ-CRPA30-01	GZ-CRPA30-A1	GZ-CRPA30-03	
40	55	GZ-CRPA40-01	-		



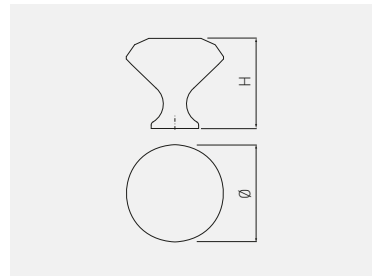

Gałka GZ-CRPB  
Knob GZ-CRPB  
Ручка GZ-CRPB  
Ручка GZ-CRPB

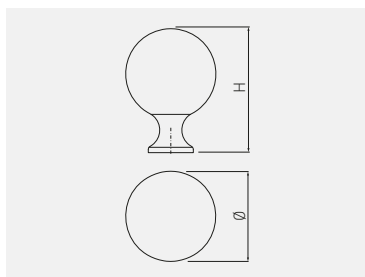

 mm		 mm			
		chrom, biały kryształ chrome, white crystal хром, белый кристалл хром, білий кришталевий	chrom, czarny kryształ chrome, black crystal хром, чёрный кристалл хром, чорний кришталевий	mosiądz, biały kryształ brass, white crystal латунь, белый кристалл латунь білий кришталевий	ZnAl + szkło ZnAl + glass ZnAl + стекло ZnAl + скло
20	26	GZ-CRPB20-01	-	-	
25	28	GZ-CRPB25-01	GZ-CRPB25-A1	-	
30	30	GZ-CRPB30-01	GZ-CRPB30-A1	GZ-CRPB30-03	
40	38	GZ-CRPB40-01	GZ-CRPB40-A1	-	





Gałka GZ-CRPC  
 Knob GZ-CRPC  
 Ручка GZ-CRPC  
 Ручка GZ-CRPC

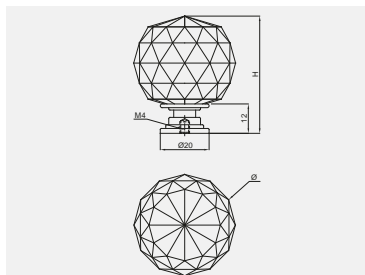

 mm	 mm		
30	43	chrom, biały kryształ chrome, white crystal хром, белый кристалл хром, білий кришталевий	ZnAl + szkło ZnAl + glass ZnAl + стекло ZnAl + скло
GZ-CRPC30-01			

Gałka GZ-CRPJ  
 Knob GZ-CRPJ  
 Ручка GZ-CRPJ  
 Ручка GZ-CRPJ



 mm	 mm		
30	43	chrom, biały kryształ chrome, white crystal хром, белый кристалл хром, білий кришталевий	ZnAl + szkło ZnAl + glass ZnAl + стекло ZnAl + скло
40	49	ID-GZ-CRPJ40-01	
ID-GZ-CRPJ30-01			



Uchwyt KID  
Handle KID  
Ручка KID  
Ручка KID



BLOCK



CLOUD



STAR



BUTTON



FLAMING



HEART



CROWN



TWITT

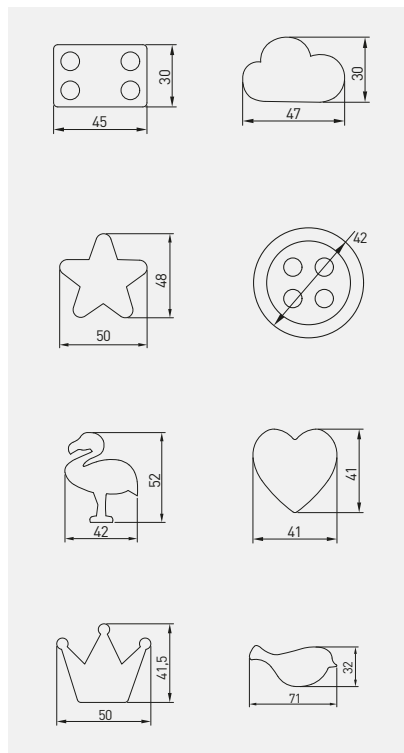

	zielony green зеленый зелений	niebieski blue синий блакитний	czerwony red красный червоный	szary, gray, серый, сірий	żółty yellow желтый жовтий	różowy pink розовый рожевий	
<b>block</b>	UM-BLOCK-ZL	UM-BLOCK-NB	UM-BLOCK-CZ	-	-	-	guma + ZnAl rubber + ZnAl резина + ZnAl гума + ZnAl
<b>cloud</b>	-	UM-CLOUD-NB	-	UM-CLOUD-SZ	-	-	
<b>star</b>	-	UM-STAR-NB	-	-	UM-STAR-ZT	UM-STAR-RZ	
<b>button</b>	-	UM-BUTTON-NB	-	UM-BUTTON-SZ	-	-	
<b>flaming</b>	-	-	-	UM-FLAMING-SZ	-	UM-FLAMING-RZ	
<b>heart</b>	-	-	-	-	-	UM-HEART-RZ	
<b>crown</b>	-	-	-	-	-	UM-CROWN-RZ	
<b>twitt</b>	UM-TWITT-ZL	-	-	UM-TWITT-SZ	-	-	



Uchwyt KID WILD  
Handle KID WILD  
Ручка KID WILD  
Ручка KID WILD



UM-KID-P-001



UM-KID-Q-001



UM-KID-U-001



stoż / elephant / слон / слон	UM-KID-P-001	guma + ZnAl rubber + ZnAl резина + ZnAl гума + ZnAl
krokodyl / srokodile / крокодил / крокодил	UM-KID-Q-001	
panda / panda / панда / панда	UM-KID-U-001	

Uchwyt KID PLAY  
Handle KID PLAY  
Ручка KID PLAY  
Ручка KID PLAY



UM-KID-C-001



UM-KID-D-001



UM-KID-E-001



kwiatek / flower / цветок / квітка	UM-KID-C-001	guma + ZnAl rubber + ZnAl резина + ZnAl гума + ZnAl
samochód / car / автомобиль / автомобиль	UM-KID-D-001	
piłka / ball / мяч / м'яч	UM-KID-E-001	



Uchwyt KID FARM  
 Handle KID FARM  
 Ручка KID FARM  
 Ручка KID FARM



UM-KID-W-001



UM-KID-X-001



UM-KID-Z-001



UM-UNICORN-RZ



konik / horse / лошадь / коник	UM-KID-W-001	guma + ZnAl rubber + ZnAl резина + ZnAl гума + ZnAl
królik / rabbit / кролик / кролик	UM-KID-X-001	
piesek / dog / собака / пес	UM-KID-Z-001	
jednorożec / unicorn / единорог / единориг	UM-UNICORN-RZ	

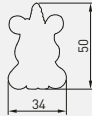
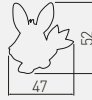

Wieszak TOLEDO A0  
 Hook TOLEDO A0  
 Крючок TOLEDO A0  
 Вішак TOLEDO A0

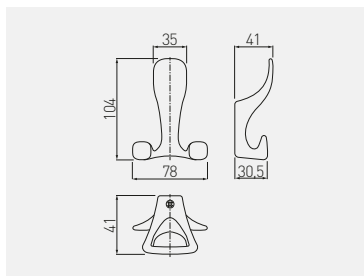

WZ-TOLED-A0-01	chrom / chrome / хром / хром	ZnAl
WZ-TOLED-A0-02	satyna / satin / сатин / сатин	
WZ-TOLED-A0-05	aluminium / aluminium / алюминий / алюминій	
WZ-TOLED-A0-06	stal szcztokowana / brushed steel / шлифованная сталь / шлифована сталь	
WZ-TOLED-A0-20M	czarny mat / black matt / чёрный матовый / чорний матовий	

Wieszak TOLEDO B0  
 Hook TOLEDO B0  
 Крючок TOLEDO B0  
 Вішак TOLEDO B0

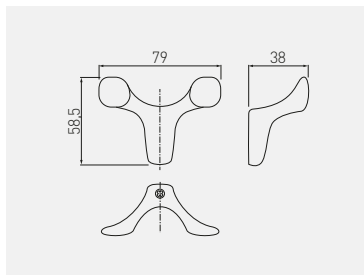

WZ-TOLED-B0-01	chrom / chrome / хром / хром	ZnAl
WZ-TOLED-B0-02	satyna / satin / сатин / сатин	
WZ-TOLED-B0-05	aluminium / aluminium / алюминий / алюминій	
WZ-TOLED-B0-06	stal szcztokowana / brushed steel / шлифованная сталь / шлифована сталь	
WZ-TOLED-B0-20M	czarny mat / black matt / чёрный матовый / чорний матовий	

Wieszak TOLEDO C0  
 Hook TOLEDO C0  
 Крючок TOLEDO C0  
 Вішак TOLEDO C0

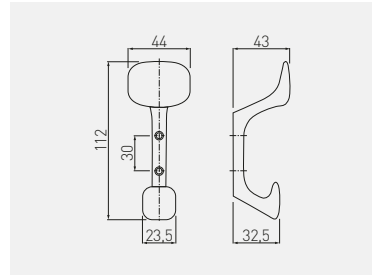

WZ-TOLED-C0-01	chrom / chrome / хром / хром	ZnAl
WZ-TOLED-C0-02	satyna / satin / сатин / сатин	
WZ-TOLED-C0-05	aluminium / aluminium / алюминий / алюминій	
WZ-TOLED-C0-06	stal szcztokowana / brushed steel / шлифованная сталь / шлифована сталь	
WZ-TOLED-C0-20M	czarny mat / black matt / чёрный матовый / чорний матовий	



Wieszak WALENCIA  
Hook WALENCIA  
Крючок WALENCIA  
Вішак WALENCIA

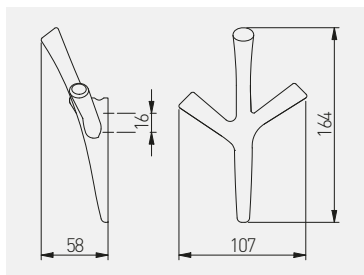

WZ-WALENCIA-01	chrom / chrome / хром / хром	ZnAl
WZ-WALENCIA-06	stal szczerkowana / brushed steel / шлифованная сталь / шліфувана сталь	
WZ-WALENCIA-20M	czarny mat / black matt / чёрный матовый / чорний матовий	

Wieszak CORDOBA  
Hook CORDOBA  
Крючок CORDOBA  
Вішак CORDOBA

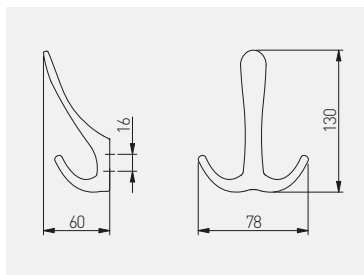

WZ-CORDOBA-01	chrom / chrome / хром / хром	ZnAl
WZ-CORDOBA-06	stal szczerkowana / brushed steel / шлифованная сталь / шліфувана сталь	
WZ-CORDOBA-20M	czarny mat / black matt / чёрный матовый / чорний матовий	

Wieszak K2201  
Hook K2201  
Крючок K2201  
Вішак K2201

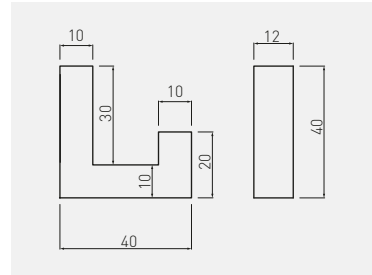

WZ-K2201-01	chrom / chrome / хром / хром	ZnAl
WZ-K2201-06	stal szcztokowana / brushed steel / шлифованная сталь / шліфувана сталь	
WZ-K2201-CZ	czarny / black / чёрный / чорний	

Wieszak K2202  
Hook K2202  
Крючок K2202  
Вішак K2202

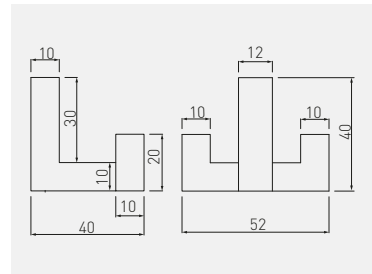

WZ-K2202-01	chrom / chrome / хром / хром	ZnAl
WZ-K2202-06	stal szcztokowana / brushed steel / шлифованная сталь / шліфувана сталь	
WZ-K2202-CZ	czarny / black / чёрный / чорний	

Wieszak CAPITAL  
Hook CAPITAL  
Крючок CAPITAL  
Вішак CAPITAL

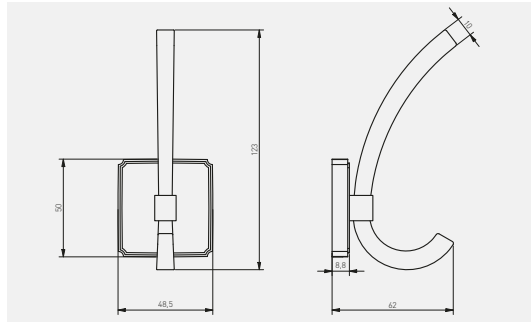

WZ-CAPITAL-18	złoty szczotkowany / brushed gold / матовое золото / золото шліфоване	ZnAl
WZ-CAPITAL-20M	czarny mat / black matt / чёрный матовый / чорний матовий	

Wieszak 804  
Hook 804  
Крючок 804  
Вішак 804

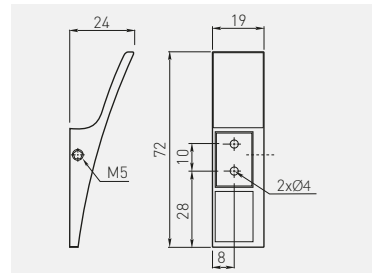

WZ-804-20-01	chrom / chrome / хром / хром	ZnAl
WZ-804-20-05	aluminium / aluminium / алюминий / алюміній	
WZ-804-20-06	stal szczotkowana / brushed steel / шлифованная сталь / шліфована сталь	



Wieszak K23-A0  
Hook K23-A0  
Крючок K23-A0  
Вішак K23-A0

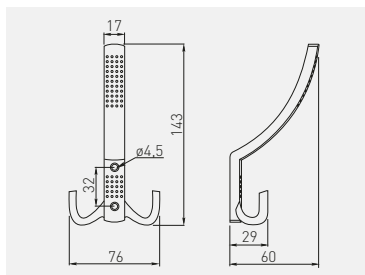

WZ-A0-K23-01	chrom / chrome / хром / хром	ZnAl
WZ-A0-K23-02	satyna / satin / сатин / сатин	
WZ-A0-K23-03	mosiądz / brass / латунь / латунь	
WZ-A0-K23-04	antyczny mosiądz / antique brass / античная латунь / антична латунь	
WZ-A0-K23-05	aluminium / aluminium / алюминий / алюміній	
WZ-A0-K23-06*	stal szczerkowana / brushed steel / шлифованная сталь / шліфувана сталь	
WZ-A0-K23-07	antyczne srebro / antique silver / античное серебро / античне срібло	
WZ-A0-K23-20	czarny mat / black matt / чёрный матовый / чорний матовий	

\*Produkt dostępny na indywidualne zamówienie / Available for special orders / Товар доступен под заказ / Продукт доступний під індивідуальне замовлення

Wieszak K23-B0  
Hook K23-B0  
Крючок K23-B0  
Вішак K23-B0

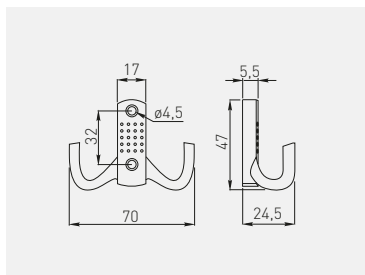

WZ-B0-K23-01	chrom / chrome / хром / хром	ZnAl
WZ-B0-K23-02	satyna / satin / сатин / сатин	
WZ-B0-K23-03	mosiądz / brass / латунь / латунь	
WZ-B0-K23-04	antyczny mosiądz / antique brass / античная латунь / антична латунь	
WZ-B0-K23-05	aluminium / aluminium / алюминий / алюміній	
WZ-B0-K23-06*	stal szczerkowana / brushed steel / шлифованная сталь / шліфувана сталь	
WZ-B0-K23-07	antyczne srebro / antique silver / античное серебро / античне срібло	
WZ-B0-K23-20	czarny mat / black matt / чёрный матовый / чорний матовий	

\*Produkt dostępny na indywidualne zamówienie / Available for special orders / Товар доступен под заказ / Продукт доступний під індивідуальне замовлення



Wieszak K24-A0  
 Hook K24-A0  
 Крючок K24-A0  
 Вішак K24-A0

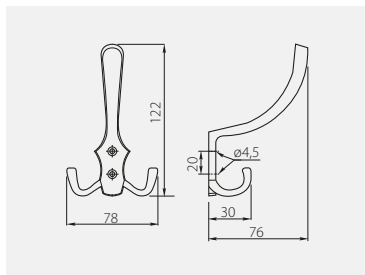

WZ-A0-K24-01	chrom / chrome / хром / хром	ZnAl
WZ-A0-K24-02	satyna / satin / сатин / сатин	
WZ-A0-K24-03	mosiądz / brass / латунь / латунь	
WZ-A0-K24-04	antyczny mosiądz / antique brass / античная латунь / антична латунь	
WZ-A0-K24-05	aluminium / aluminium / алюминий / алюміній	
WZ-A0-K24-07	antyczne srebro / antique silver / античное серебро / античне срібло	
WZ-A0-K24-20	czarny mat / black matt / чёрный матовый / чорний матовий	

Wieszak K24-B0  
 Hook K24-B0  
 Крючок K24-B0  
 Вішак K24-B0

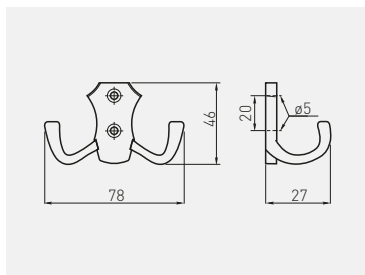

WZ-B0-K24-01	chrom / chrome / хром / хром	ZnAl
WZ-B0-K24-02	satyna / satin / сатин / сатин	
WZ-B0-K24-03	mosiądz / brass / латунь / латунь	
WZ-B0-K24-04	antyczny mosiądz / antique brass / античная латунь / антична латунь	
WZ-B0-K24-05	aluminium / aluminium / алюминий / алюміній	
WZ-B0-K24-07	antyczne srebro / antique silver / античное серебро / античне срібло	
WZ-B0-K24-20	czarny mat / black matt / чёрный матовый / чорний матовий	

Wieszak K24-C0  
Hook K24-C0  
Крючок K24-C0  
Вішак K24-C0

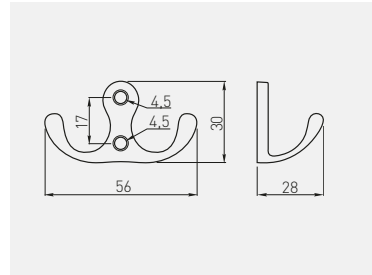

WZ-C0-K24-01	chrom / chrome / хром / хром	ZnAl
WZ-C0-K24-02	satyna / satin / сатин / сатин	
WZ-C0-K24-03	mosiądz / brass / латунь / латунь	
WZ-C0-K24-04	antyczny mosiądz / antique brass / античная латунь / антична латунь	
WZ-C0-K24-05	aluminium / aluminium / алюминий / алюминій	
WZ-C0-K24-20	czarny mat / black matt / чёрный матовый / чорний матовий	

Wieszak MALAGA A0  
Hook MALAGA A0  
Крючок MALAGA A0  
Вішак MALAGA A0

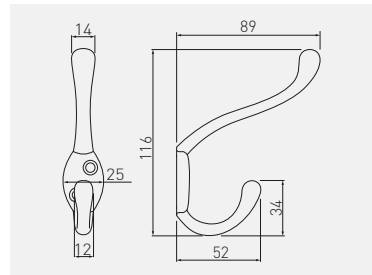

WA-MALAG-A0-01	chrom / chrome / хром / хром	aluminium / aluminium / алюминий / алюминій
WA-MALAG-A0-02	satyna / satin / сатин / сатин	
WA-MALAG-A0-05	aluminium / aluminium / алюминий / алюминій	
WA-MALAG-A0-20	czarny / black / чёрный / чорний	

Wieszak MALAGA B0  
 Hook MALAGA B0  
 Крючок MALAGA B0  
 Вішак MALAGA B0

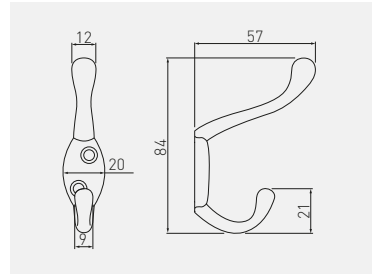

WA-MALAG-B0-01	chrom / chrome / хром / хром	aluminium, aluminium, алюминий, алюміній
WA-MALAG-B0-02	satyna / satin / сатин / сатин	
WA-MALAG-B0-05	aluminium / aluminium / алюминий / алюміній	
WA-MALAG-B0-20	czarny / black / чёрный / чорний	

Wieszak MALAGA C0  
 Hook MALAGA C0  
 Крючок MALAGA C0  
 Вішак MALAGA C0

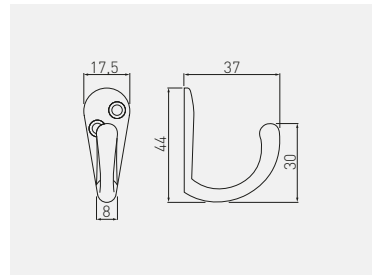

WZ-MALAG-C0-01	chrom / chrome / хром / хром	ZnAl
WZ-MALAG-C0-02	satyna / satin / сатин / сатин	
WZ-MALAG-C0-05	aluminium / aluminium / алюминий / алюміній	
WZ-MALAG-C0-20	czarny / black / чёрный / чорний	

Wieszak E18  
Hook E18  
Крючок E18  
Вішак E18

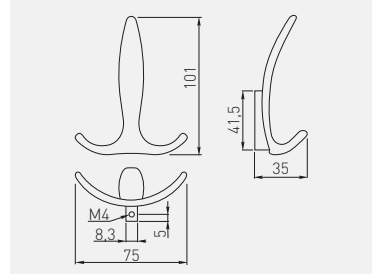

WZ-E-018-01	chrom / chrome / хром / хром	ZnAl
WZ-E-018-02	satyna / satin / сатин / сатин	
WZ-E-018-05	aluminium / aluminium / алюминий / алюминий	
WZ-E-018-06	stal szczotkowana / brushed steel / шлифованная сталь / шлифована сталь	
WZ-E-018-20M	czarny mat / black matt / чёрный матовый / чорний матовий	

Wieszak Coruna-D  
Hook Coruna-D  
Крючок Coruna-D  
Вішак Coruna-D

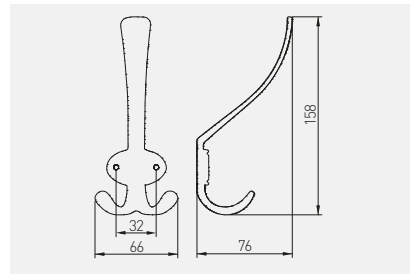

WZ-CORUNA-D-04	antyczny mosiądz / antique brass / античная латунь / антична латунь	ZnAl
WZ-CORUNA-D-07	antyczne srebro / antique silver / античное серебро / античне срібло	
WZ-CORUNA-D-17	brązowy / brown / коричневый / коричневий	
WZ-CORUNA-D-20M	czarny mat / black matt / чёрный матовый / чорний матовий	

Wieszak Coruna-M  
Hook Coruna-M  
Крючок Coruna-M  
Вішак Coruna-M

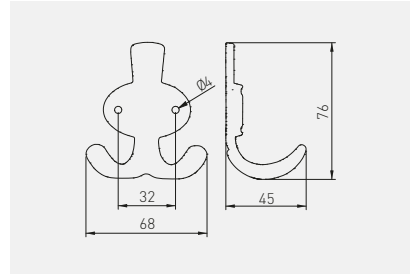

WZ-CORUNA-M-04	antyczny mosiądz / antique brass / античная латунь / антична латунь	ZnAl
WZ-CORUNA-M-07	antyczne srebro / antique silver / античное серебро / античне срібло	
WZ-CORUNA-M-17	brązowy / brown / коричневый / коричневий	
WZ-CORUNA-M-20M	czarny mat / black matt / чёрный матовый / чорний матовий	

Wieszak MADRYT  
Hook MADRYT  
Крючок MADRYT  
Вішак MADRYT

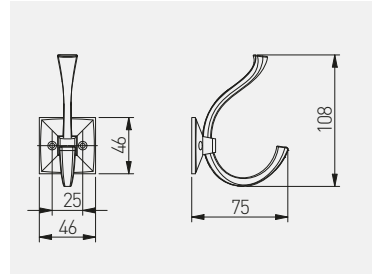

WZ-MADRYT-04	antyczny mosiądz / antique brass / античная латунь / антична латунь	ZnAl
WZ-MADRYT-07	antyczne srebro / antique silver / античное серебро / античне срібло	
WZ-MADRYT-15	antyczna miedź / antique copper / античная медь / антична мідь	
WZ-MADRYT-20M	czarny mat / black matt / чёрный матовый / чорний матовий	



Wieszak CRAFT  
Hook CRAFT  
Крючок CRAFT  
Вішак CRAFT

NEW

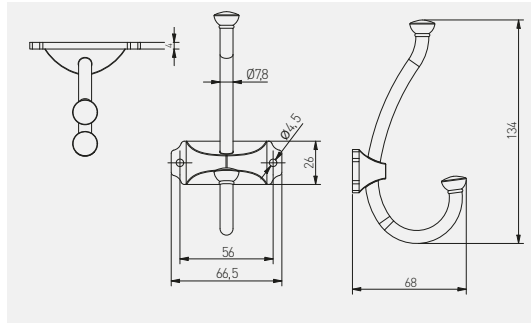

WZ-CRAFT-04	antyczny mosiądz / antique brass / античная латунь / антична латунь	ZnAl
WZ-CRAFT-07	antyczne srebro / antique silver / античное серебро / античне срібло	
WZ-CRAFT-15	antyczna miedź / antique copper / античная медь / антична мідь	
WZ-CRAFT-20M	czarny mat / black matt / чёрный матовый / чорний матовий	

Wieszak ORVIETO A0  
Hook ORVIETO A0  
Крючок ORVIETO A0  
Вішак ORVIETO A0

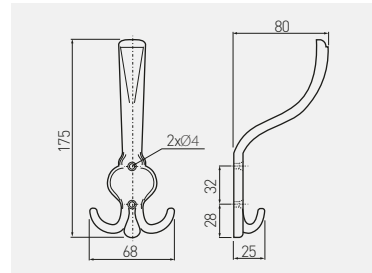

WZ-ORVIE-A0-09	antyczny mosiądz szczotkowany, antique brushed brass, античная шлифованная латунь, антична шліфувана латунь,	ZnAl
----------------	---	------

Wieszak K24  
 Hook K24  
 Крючок K24  
 Вішак K24

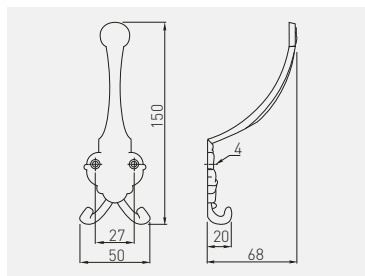

WZ-00-K24-04

antyczny mosiądz / antique brass / античная латунь / антична латунь

ZnAl





Wieszaki KID  
Hook KID  
Крючок KID  
Вішак KID



BLOCK



CLOUD



BALL



UNICORN

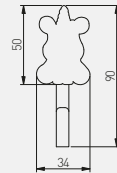
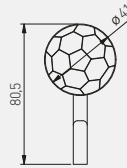
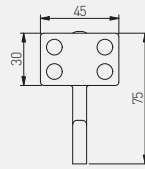

	zielony, green, зеленый, зелений	niebieski blue синий блакитний	czerwony red красный червоний	szary, gray, серый, сірий	żółty yellow желтый жовтий	czarno-biały black & white чорно-білий чорно-білий	różowy pink розовый рожевий	
block	WM-BLOCK-ZL	WM-BLOCK-NB	WM-BLOCK-CZ	-	-	-	-	guma + ZnAl rubber + ZnAl резина + ZnAl гума + ZnAl
cloud	-	WM-CLOUD-NB	-	WM-CLOUD-SZ	-	-	-	
unicorn	-	-	-	-	-	-	WM-UNICORN-RZ	
ball	-	-	-	-	-	WM-BALL-CZ-B	-	

Podpórka pod półkę BELT  
Shelf support BELT  
Полкодержатель BELT  
Поліцетримач декоративний BELT

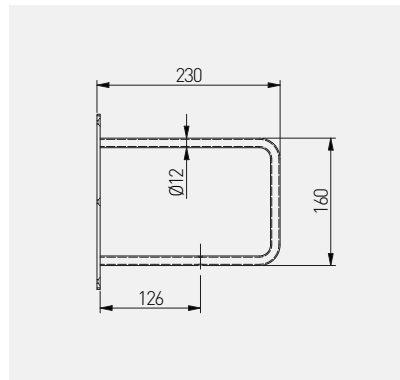

PP-BELT-20M



czarny / black / чёрный / чорний



stal / steel / сталь / сталь



30

Podpórka pod półkę FLAT  
Shelf support FLAT  
Полкодержатель FLAT  
Поліцетримач декоративний FLAT

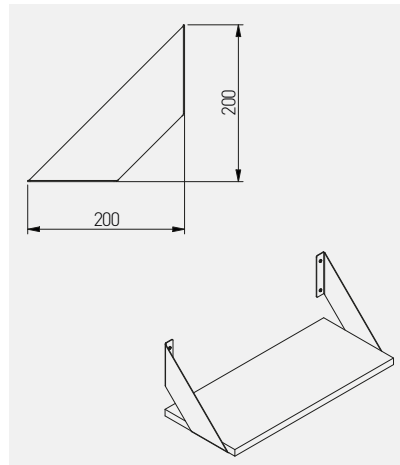

PP-FLAT-20M



czarny / black / чёрный / чорний



stal / steel / сталь / сталь



15



Podpórka pod półkę GALA  
Shelf support GALA  
Полкодержатель GALA  
Полицетримач декоративний GALA

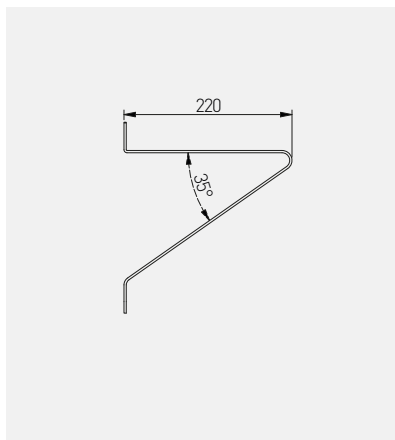

PP-GALA-20M	czarny / black / чёрный / чорний	stal / steel / сталь / сталь	30

Podpórka pod półkę GINO  
Shelf support GINO  
Полкодержатель GINO  
Полицетримач декоративний GINO

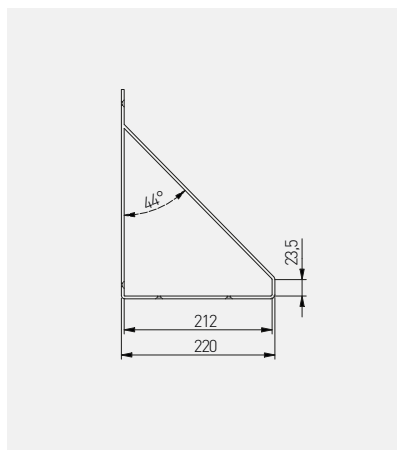

PP-GINO-20M	czarny / black / чёрный / чорний	stal / steel / сталь / сталь	30



Podpórka pod półkę INGRID  
Shelf support INGRID  
Полкодержатель INGRID  
Полицетримач декоративний INGRID

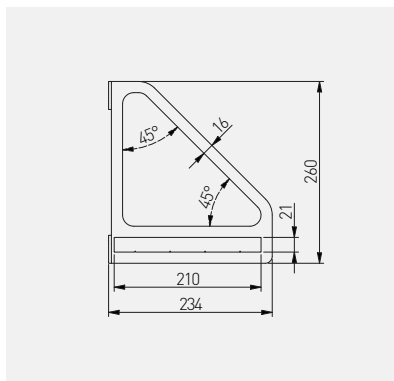

PP-INGRID-20M	czarny / black / чёрный / чорний	stal / steel / сталь / сталь	20

Podpórka pod półkę NEO  
Shelf support NEO  
Полкодержатель NEO  
Полицетримач декоративний NEO

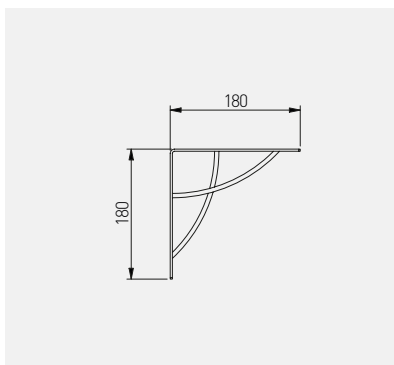

PP-NEO-20M	czarny / black / чёрный / чорний	stal / steel / сталь / сталь	20



Podpórka pod półkę BAR  
Shelf support BAR  
Полкодержатель BAR  
Поліцетримач декоративний BAR

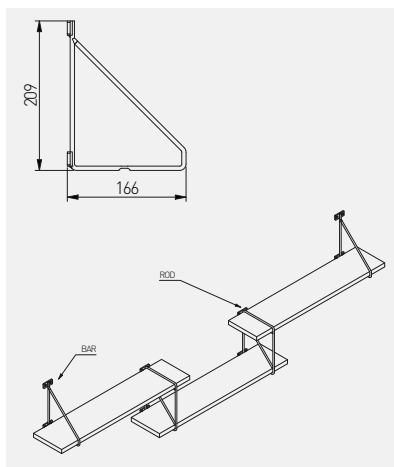

PP-BAR-20M	czarny / black / чёрный / чорний	stal / steel / сталь / сталь	20
------------	----------------------------------	------------------------------	----

Podpórka pod półkę ROD  
Shelf support ROD  
Полкодержатель ROD  
Поліцетримач декоративний ROD

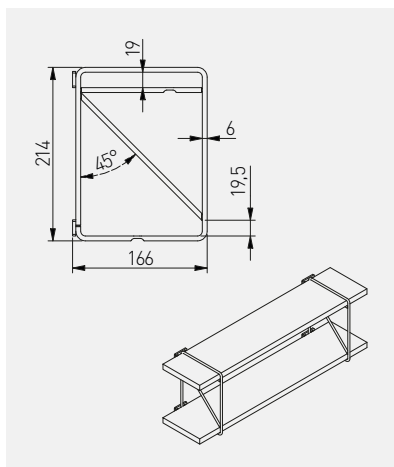

PP-ROD-20M	czarny / black / чёрный / чорний	stal / steel / сталь / сталь	20
------------	----------------------------------	------------------------------	----



Podpórka pod półkę TREE  
Shelf support TREE  
Полкодержатель TREE  
Полицетримач декоративний TREE

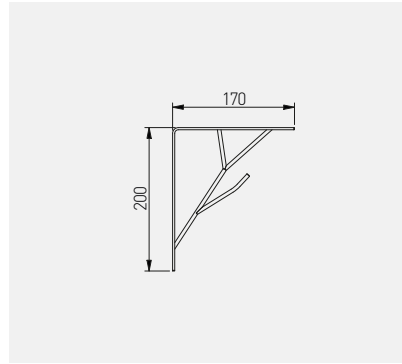

PP-TREE-20M	czarny / black / чёрный / чорний	stal / steel / сталь / сталь	20



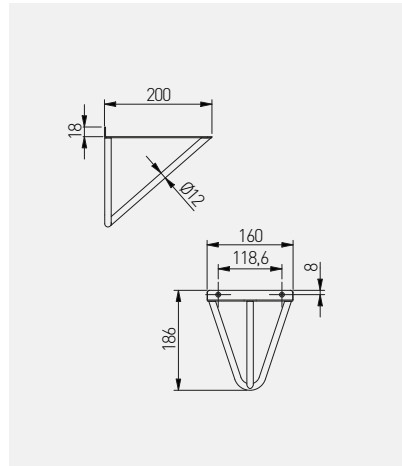

Podpórka pod półkę WIRE  
Shelf support WIRE  
Полкодержатель WIRE  
Полицетримач декоративний WIRE

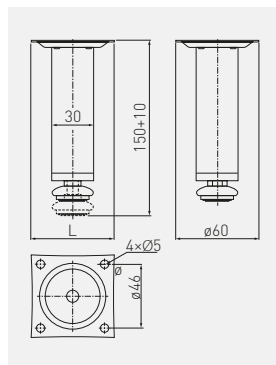

PP-WIRE-20M	czarny / black / чёрный / чорний	stal / steel / сталь / сталь	30





Nóżka BD-150 z regulacją  
Adjustable leg BD-150  
Ножка BD-150 с регулировкой  
Ніжка BD-150 з регуляцією

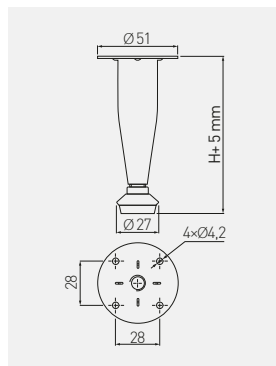

	 H mm			
NM-BD-150-01	150 + 10	chrom / chrome / хром / хром	stal / steel / сталь / сталь	80
NM-BD-150-02		satyna / satin / сатин / сатин		





Nóżka BD-03 z regulacją  
Adjustable leg BD-03  
Ножка BD-03 с регулировкой  
Ніжка BD-03 з регуляцією

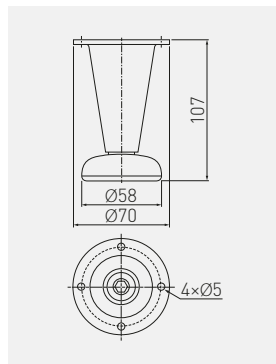

	 H mm			
NM-BD-003-01	100 + 5	chrom / chrome / хром / хром	stal / steel / сталь / сталь / сталь	100
NM-BD-003-02		satyna / satin / сатин / сатин		





Nóżka BD-780  
 Leg BD-780  
 Ножка BD-780  
 Ніжка BD-780

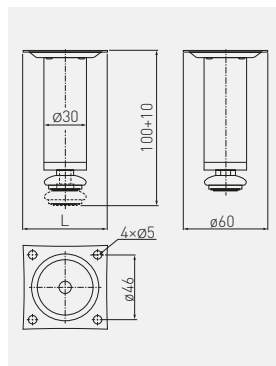

		 H mm			
NM-BD-780-M1		107	chrom / chrome / хром / хром	stal / steel / сталь / сталь	50
NM-BD-780-M2			satyna / satin / сатин / сатин		
NM-BD-780-M5			aluminium / aluminium / алюминий / алюминій		



Nóżka BD-100 z regulacją  
 Adjustable leg BD-100  
 Ножка BD-100 с регулировкой  
 Ніжка BD-100 з регуляцією

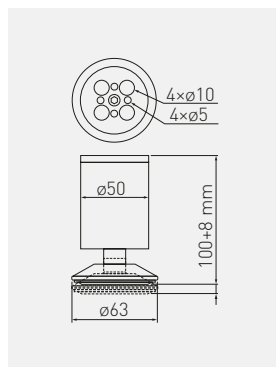

		 H mm			
NM-BD-100-01		100 + 10	chrom / chrome / хром / хром	stal, steel, сталь, сталь	100
NM-BD-100-02			satyna / satin / сатин / сатин		
NM-BD-100-05			aluminium / aluminium / алюминий / алюминій		
NM-BD-100-06			stal szczotkowana / brushed steel / шлифованная сталь / шліфувана сталь		

Nóżka BD-762 z regulacją  
Adjustable leg BD-762  
Ножка BD-762 с регулировкой  
Ніжка BD-762 з регуляцією



		 H mm			
NM-BD-762-01		100 + 8	chrom / chrome / хром / хром	ZnAl + stal ZnAl + steel	50
NM-BD-762-05			aluminium / aluminium / алюминий / алюміній	ZnAl + сталь ZnAl + сталь	



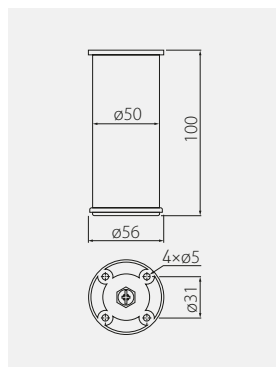

Nóżka BD-867  
Leg BD-867  
Ножка BD-867  
Ніжка BD-867

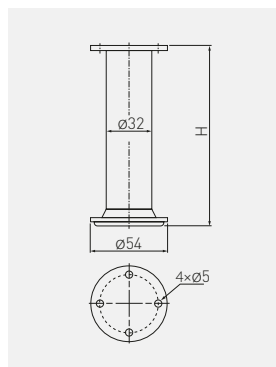

		 H mm			
NM-BD867-100		100	aluminium / aluminium / алюминий / алюміній	aluminium / aluminium / алюминий / алюміній	50

Nóżka BD-868  
 Leg BD-868  
 Ножка BD-868  
 Ніжка BD-868



	 H mm			
NM-BD868-100	100	aluminium / aluminium / алюминий / алюміній	aluminium / aluminium / алюминий / алюміній	50
NM-BD868-150	150			

Nóżka BD-869  
 Leg BD-869  
 Ножка BD-869  
 Ніжка BD-869

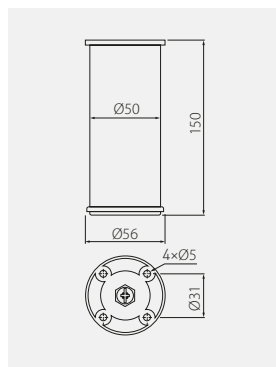

	 H mm			
NM-BD869-150	150	aluminium / aluminium / алюминий / алюміній	aluminium / aluminium / алюминий / алюміній	50



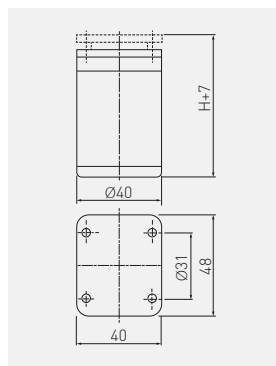



Nóżka DAP-77 z regulacją  
Adjustable leg DAP-77  
Ножка DAP-77 с регулировкой высоты  
Ніжка DAP-77 з регуляцією

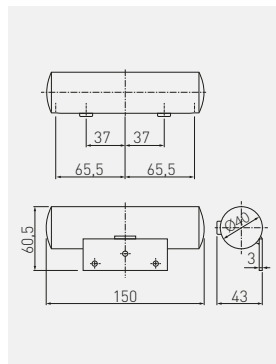

		 H mm			
NM-DAP77-60		60 + 7	aluminium / aluminium / алюминий / алюміній		100
NM-DAP77-100		100 + 7			
NM-DAP77-150		150 + 7			





Nóżka BANIA  
Leg BANIA  
Ножка BANIA  
Ніжка BANIA

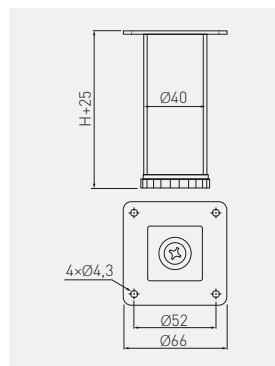

		 H mm			
NM-BANIA60-150-01		43	chrom / chrome / хром / хром		50





Nóżka SQ-40 z regulacją  
Adjustable leg SQ-40  
Ножка SQ-40 с регулировкой высоты  
Ніжка SQ-40 з регуляцією

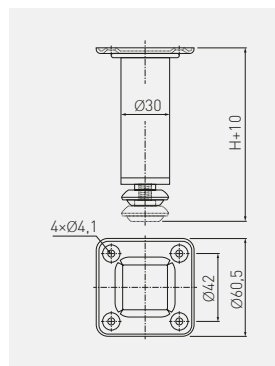

		 H mm			
NM-SQ40ADJ-060		60 + 25	chrom / chrome / хром / хром	stal / steel / сталь / сталь	100
NM-SQ40ADJ-100		100 + 25	chrom / chrome / хром / хром		50

Nóżka SQA z regulacją  
Adjustable leg SQA  
Ножка SQA с регулировкой высоты  
Ніжка SQA з регуляцією



		 H mm			
NM-SQA100-01		100 + 10	chrom / chrome / хром / хром	stal / steel / сталь / сталь	100
NM-SQA150-01*		150 + 10			

\*Produkt dostępny na indywidualne zamówienie / Available for special orders / Товар доступен под заказ / Продукт доступний під індивідуальне замовлення

Nóžka BD-727  
 Leg BD-727  
 Ножка BD-727  
 Ніжка BD-727

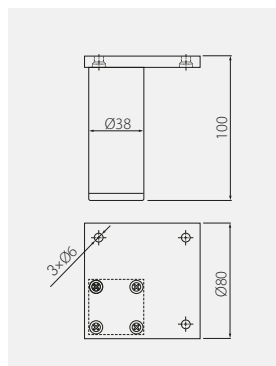

NM-BD727-100	100	aluminium / aluminium / алюминий / алюминій	aluminium / aluminium / алюминий / алюминій	50
--------------	-----	---	---	----

Nóžka BD-739  
 Leg BD-739  
 Ножка BD-739  
 Ніжка BD-739

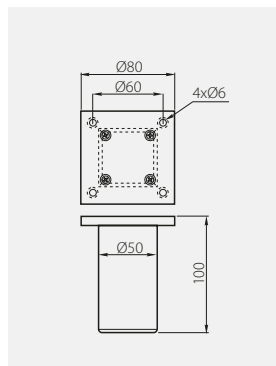

NM-BD-739-05	100	aluminium / aluminium / алюминий / алюминій	aluminium / aluminium / алюминий / алюминій	50
--------------	-----	---	---	----





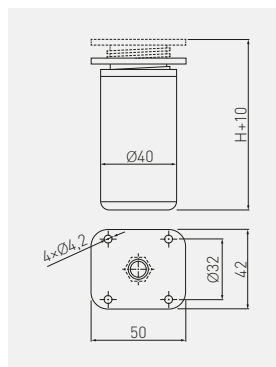



Nóżka DAK-27 z regulacją  
Adjustable leg DAK-27  
Ножка DAK-27 с регулировкой высоты  
Ніжка DAK-27 з регуляцією

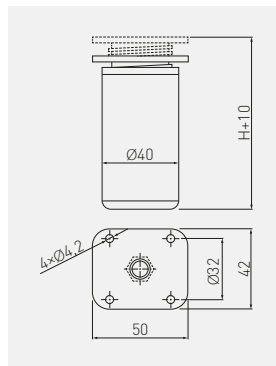

		 H mm			
NM-DAK27-060		60 + 10	aluminium, aluminium, алюминий, алюміній	aluminium + tworzywo, aluminium + plastic, алюминий + пластмасса, алюміній + пластик,	100
NM-DAK27-080		80 + 10			
NM-DAK27-100		100 + 10			
NM-DAK27-120		120 + 10			
NM-DAK27-150		150 + 10			

Nóżka NACK z regulacją  
Adjustable leg NACK  
Ножка NACK с регулировкой высоты  
Ніжка NACK з регуляцією



		 H mm			
NM-NACK27651-06		60 + 10	chrom / chrome / хром / хром	aluminium + tworzywo, aluminium + plastic, алюминий + пластмасса, алюміній + пластик,	100

Nóżka BD-01  
 Leg BD-01  
 Ножка BD-01  
 Ніжка BD-01

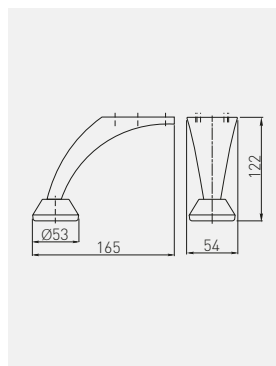

	 H mm			
NM-BD-001-M1B	122	chrom / chrome / хром / хром	stal / steel / сталь / сталь	80

Nóżka BD-712  
 Leg BD-712  
 Ножка BD-712  
 Ніжка BD-712

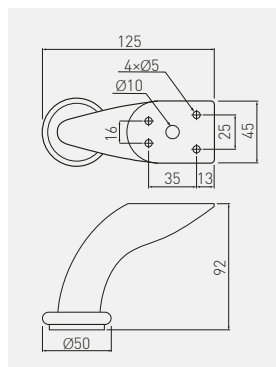



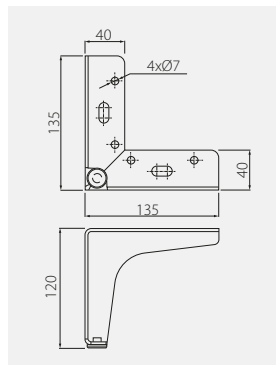

	 H mm			
NM-BD-712-M1	92	chrom / chrome / хром / хром	stal / steel / сталь / сталь	50

\*Produkt dostępny na indywidualne zamówienie / Available for special orders / Товар доступен под заказ / Продукт доступний під індивідуальне замовлення

Nóżka STGY 135  
Leg STGY 135  
Ножка STGY 135  
Ніжка STGY 135



	  mm			
NM-STGY135-100-01	100	chrom / chrome / хром / хром	stal + tworzywo, steel + plastic, сталь + пластмасса, сталь + пластик,	50
NM-STGY135-130-01*	130			
NM-STGY135-150-01*	150			

\*Produkt dostępny na indywidualne zamówienie / Available for special orders / Товар доступен под заказ / Продукт доступний під індивідуальне замовлення

Nóżka STOMP  
Leg STOMP  
Ножка STOMP  
Ніжка STOMP

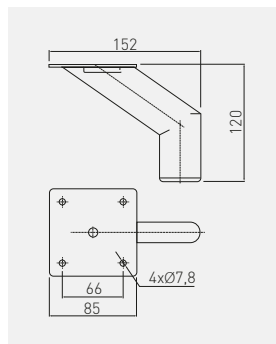



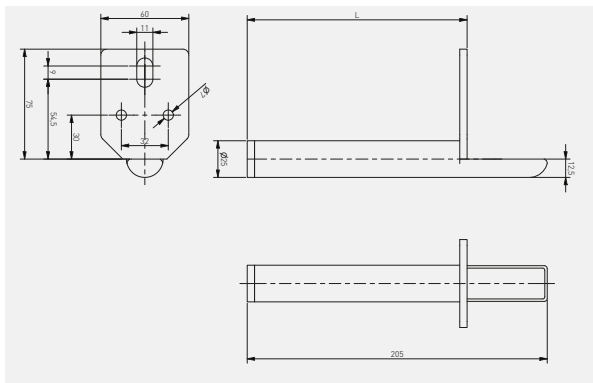

	  mm			
NM-STOMP-100-01*	100	chrom / chrome / хром / хром	stal, steel, сталь, сталь,	100
NM-STOMP-120-10*	120	biały / white / белый / білий		60
NM-STOMP-120-20		czarny / black / чёрный / чорний		
NM-STOMP-130-01*	130	chrom / chrome / хром / хром		
NM-STOMP-130-06*		stal szorstkowana / brushed steel / шлифованная сталь / шліфувана сталь		
NM-STOMP-130-20*		czarny / black / чёрный / чорний		
NM-STOMP-150-01*	150	chrom / chrome / хром / хром		
NM-STOMP-160-01*	160	chrom / chrome / хром / хром		
NM-STOMP-160-06*		stal szorstkowana / brushed steel / шлифованная сталь / шліфувана сталь		
NM-STOMP-160-20*		czarny / black / чёрный / чорний		

\*Produkt dostępny na indywidualne zamówienie / Available for special orders / Товар доступен под заказ / Продукт доступний під індивідуальне замовлення

Noga NM-RONDA  
Leg NM-RONDA  
Опора NM-RONDA  
Опора меблева NM-RONDA



	  H mm		
NM-RONDA-150-18	150	złoty / gold / золото / золотий	stal + tworzywo, steel + plastic, сталь + пластмасса, сталь + пластик,
NM-RONDA-150-20M		czarny mat / black matt / чёрный матовый / чорний матовий	
NM-RONDA-180-18	180	złoty / gold / золото / золотий	
NM-RONDA-180-20M		czarny mat / black matt / чёрный матовый / чорний матовий	

Nóżka MDN-D4  
Leg MDN-D4  
Ножка MDN-D4  
Ніжка MDN-D4

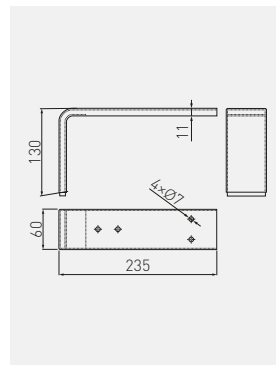

	  H mm			
NM-MDN-D4-01	130	chrom / chrome / хром / хром	stal / steel / сталь / сталь	25



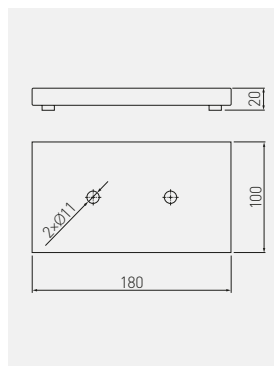

Nóžka MDN-926  
 Leg MDN-926  
 Ножка MDN-926  
 Ніжка MDN-926

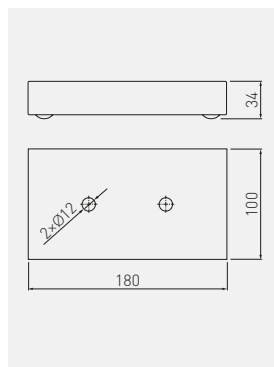

	 mm			
NM-MDN926-01	20	chrom / chrome / хром / хром	stal / steel / сталь / сталь	50

Nóžka MDN-927  
 Leg MDN-927  
 Ножка MDN-927  
 Ніжка MDN-927



	 mm			
NM-MDN927-01	34	chrom / chrome / хром / хром	stal / steel / сталь / сталь / сталь	50

Nóżka MDN-941  
 Leg MDN-941  
 Ножка MDN-941  
 Ніжка MDN-941

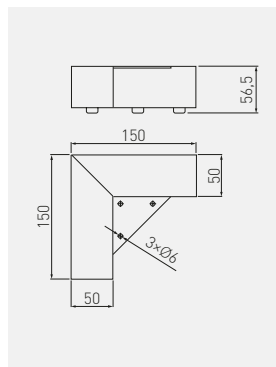

NM-MDN941-01



56



chrom / chrome / хром / хром



stal / steel / сталь / сталь



25

Ślizgacz WPJ z regulacją  
 Adjustable furniture slider WPJ  
 Опора WPJ с регулировкой  
 Повзун одинарний WPJ з регуляцією

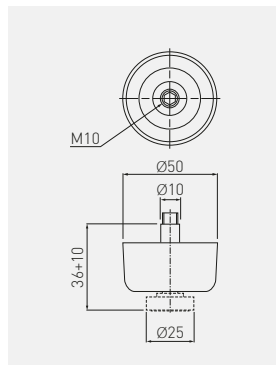

NM-WPJ22-D20



36 + 10



czarny / black / чёрный / чорний



tworzywo / plastic / пластмасса пластик



5

Ślizgacz SLZ pojedynczy  
 Furniture slider SLZ single  
 Подпятник SZL одинарный с шипом  
 Повзун одинарный SLZ

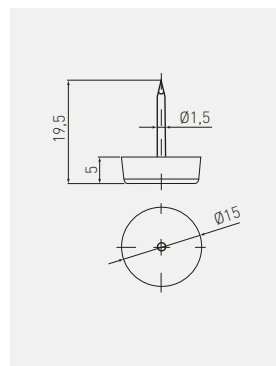

BP-SLZIGW-10

czarny / black / чёрный / чорний

tworzywo / plastic / пластмасса пластик

Ślizgacz SLZ podwójny  
 Furniture slider SLZ double  
 Подпятник SZL двоянный с шипами  
 Повзун подвійний SLZ

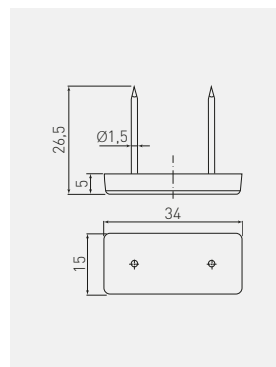

BP-SLZIGW-21

czarny / black / чёрный / чорний

tworzywo / plastic / пластмасса пластик

250

Stopka M6 regulowana  
 Foot M6 adjustable  
 Подпятник M6 с регулировкой  
 Ніжка з регуляцією M6

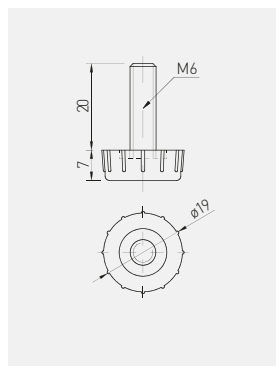

		
NM-STOPKA-M6	ocynk galvanized гальваніка оцинкований	stal + tworzywo, steel + plastic, сталь + пластмасса, сталь + пластик,

Stopka M6 regulowana sześciokątna  
 Foot M6 adjustable hexagonal  
 Подпятник M6 с регулировкой (шестигранная)  
 Ніжка з регуляцією M6 шестигранна

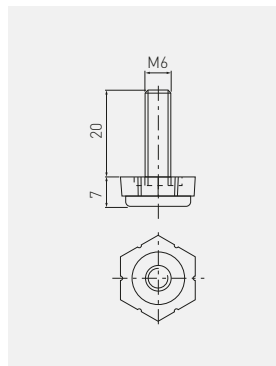

			
NM-STOPK SZESTK-M6	ocynk galvanized гальваніка оцинкований	stal + tworzywo, steel + plastic, сталь + пластмасса, сталь + пластик,	250



Mufa M6  
Socket M6  
Муфта M6  
Муфа M6



NM-MUFAWB-00



NM-MUFAWK-00

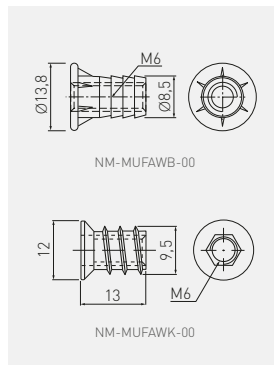

NM-MUFAWB-00	wbijana screw-in sleeve врезная вбивана	srebrny, silver, серебристый, срібний	ZnAl	2500
NM-MUFAWK-00	wkręcana screwed для вкручивания до вкручення			4000

Nóżka DPD z regulacją  
Adjustable leg DPD  
Опора DPD с регулировкой  
Ніжка DPD з регуляцією

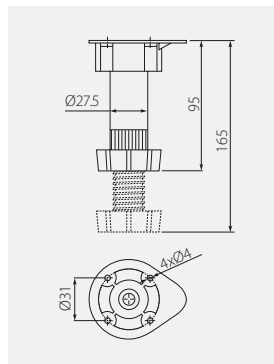

NM-DPD20-100	95 – 165 mm	60 kg	czarny / black / чёрный / чорний	tworzywo / plastic / пластмасса пластик	200

Klip do nóżki DPD  
Plinth clip DPD  
Клипса к опоре DPD  
Кліп до ніжки DPD

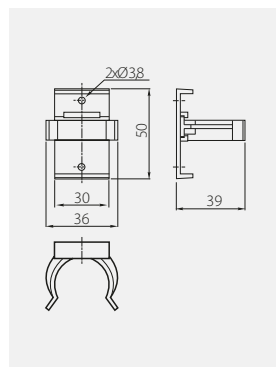

NM-KL-DPL-20



czarny / black / чёрный / чорний



tworzywo / plastic / пластмасса пластик



1500

Nóżka DPA  
Leg DPA  
Опора DPA  
Ніжка DPA

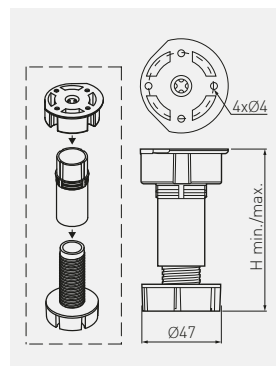

NM-DPA20-100



pakowane w karton  
racking in box  
картонная упаковка  
упаковани в картонну коробку



87 - 120



100



czarny,  
black,  
чёрный,  
чорний



tworzywo,  
plastic,  
пластмасса,  
пластик



250

NM-DPA20-150

pakowane w worek  
racking in plastic bag  
полэтиленовый пакет  
упаковани в пакет

137 - 170

NM-DPA20-100W

pakowane w worek  
racking in plastic bag  
полэтиленовый пакет  
упаковани в пакет

87 - 120

NM-DPA20-150W

pakowane w worek  
racking in plastic bag  
полэтиленовый пакет  
упаковани в пакет

137 - 170

200

100

400

Klip do nóżki DPA  
 Plinth clip DPA  
 Клипса к опоре DPA  
 Кліп до ніжки DPA

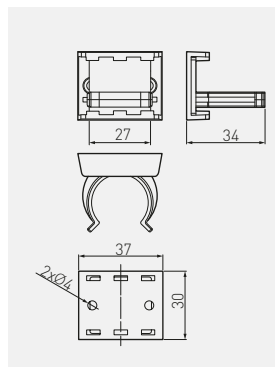

NM-KL-DPA-20



czarny / black / чёрный / чорний



tworzywo / plastic / пластмасса пластик

Nóżka MLA-50 z regulacją  
 Adjustable leg MLA-50  
 Опора MLA-50 с регулировкой  
 Ніжка MLA-50 з регуляцією

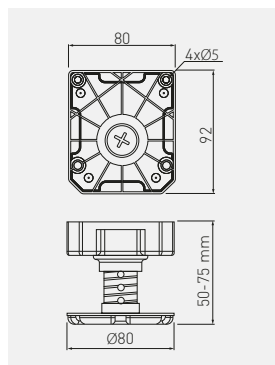

NM-MLA-50-75



50-75



450



czarny / black / чёрный / чорний



tworzywo / plastic / пластмасса пластик



50

Nóżka MLA-65 z regulacją  
Adjustable leg MLA-65  
Опора MLA-65 с регулировкой  
Ніжка MLA-65 з регуляцією

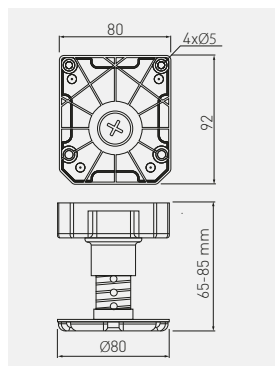

	 H mm	 kg			
NM-MLA-65-85	65 – 85	450	czarny / black / чёрный / чорний	tworzywo / plastic / пластмасса пластик	50

Nóżka MLA-85 z regulacją  
Adjustable leg MLA-85  
Опора MLA-85 с регулировкой  
Ніжка MLA-85 з регуляцією

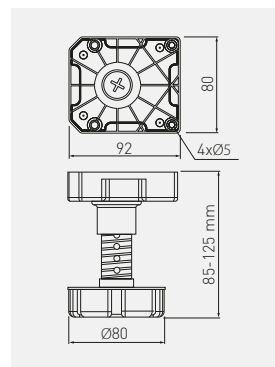

	 H mm	 kg			
NM-MLA-85-125	85 – 125	450	czarny / black / чёрный / чорний	tworzywo / plastic / пластмасса пластик	50

Nóżka MLA-95 z regulacją  
Adjustable leg MLA-95  
Опора MLA-95 с регулировкой  
Ніжка MLA-95 з регуляцією

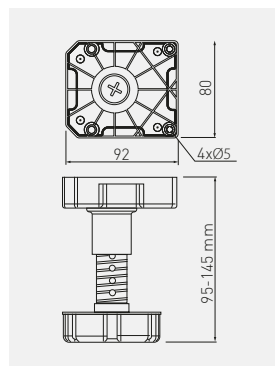

	 H mm	 kg ↓			
NM-MLA-95-145	95 – 145	450	czarny / black / чёрный / чорний	tworzywo / plastic / пластмасса пластик	100

Nóżka MLA-125 z regulacją  
Adjustable leg MLA-125  
Опора MLA-125 с регулировкой  
Ніжка MLA-125 з регуляцією

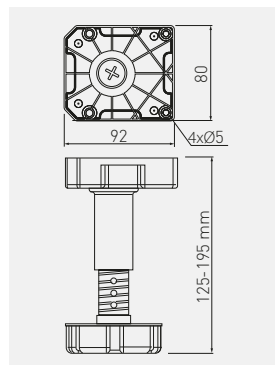

	 H mm	 kg ↓			
NM-MLA-125-195	125 – 195	450	czarny / black / чёрный / чорний	tworzywo / plastic / пластмасса пластик	50

Klip do nóżek MLA  
 Clip for MLA legs  
 Клипса к опоре MLA  
 Кліп до ніжки MLA

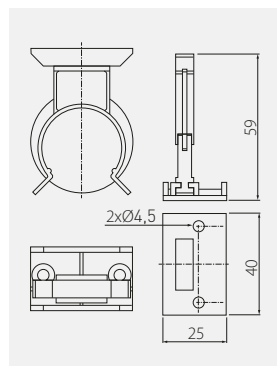

NM-MLA-KL



czarny / black / чёрный / чорный



tworzywo / plastic / пластмасса пластик



100



Noga A6 z regulacją  
Adjustable leg A6  
Опора А6 с регулировкой  
Опора меблева NM-A6 з регуляцією

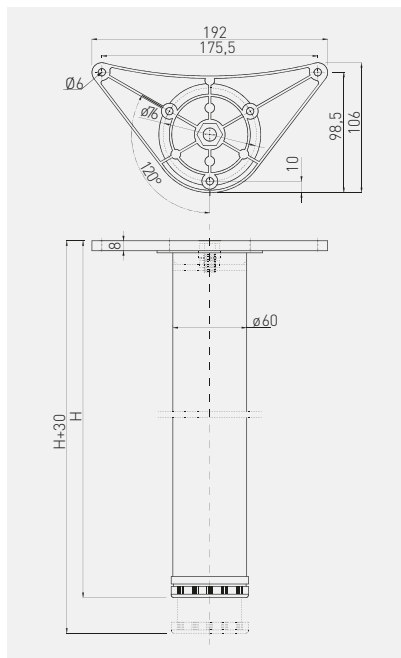

NM-A60710-01	710 + 30	chrom / chrome / хром / хром	ZnAl + stal ZnAl + steel ZnAl + сталь ZnAl + сталь	4
NM-A60710-02		satyna / satin / сатин / сатин		
NM-A60710-05		aluminium / aluminium / алюминий / алюминій		
NM-A60710-06*		stal szczotkowana / brushed steel / шлифованная сталь / шліфувана сталь		
NM-A60710-10N*		biały / white / белый / білий		
NM-A60710-20		czarny / black / чёрный / чорний		
NM-A60710-80N	srebrny / silver / серебристый / срібний			
NM-A60820-01	820 + 30	chrom / chrome / хром / хром		
NM-A60820-02		satyna / satin / сатин / сатин		
NM-A60820-05		aluminium / aluminium / алюминий / алюминій		
NM-A60820-06*		stal szczotkowana / brushed steel / шлифованная сталь / шліфувана сталь		
NM-A60820-10N*		biały / white / белый / білий		
NM-A60820-20*		czarny / black / чёрный / чорний		
NM-A60820-80N*	srebrny / silver / серебристый / срібний			
NM-A60870-01*	820 + 30	chrom / chrome / хром / хром		
NM-A60870-02*		satyna / satin / сатин / сатин		
NM-A60870-05*		aluminium / aluminium / алюминий / алюминій		
NM-A60870-06*		stal szczotkowana / brushed steel / шлифованная сталь / шліфувана сталь		
NM-A60870-10N*		biały / white / белый / білий		
NM-A60870-20*		czarny / black / чёрный / чорний		
NM-A60870-80N*	srebrny / silver / серебристый / срібний			
NM-A61100-01	1100 + 30	chrom / chrome / хром / хром		
NM-A61100-02		satyna / satin / сатин / сатин		
NM-A61100-05		aluminium / aluminium / алюминий / алюминій		
NM-A61100-06		stal szczotkowana / brushed steel / шлифованная сталь / шліфувана сталь		
NM-A61100-10N*		biały / white / белый / білий		
NM-A61100-20*		czarny / black / чёрный / чорний		

Noga NM-A80 z regulacją  
Adjustable leg NM-A80  
Опора NM-A80 с регулировкой  
Опора меблева А80 з регуляцією

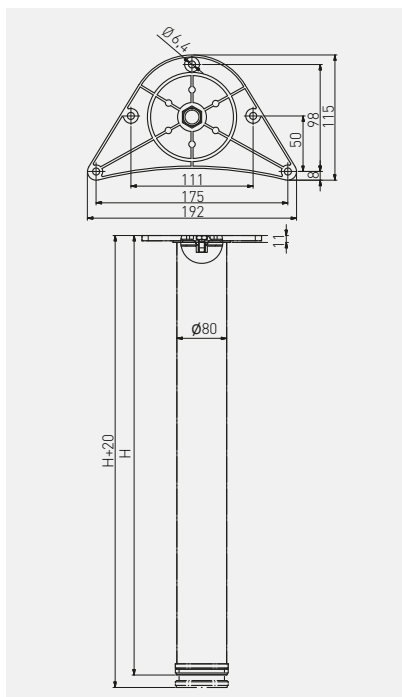





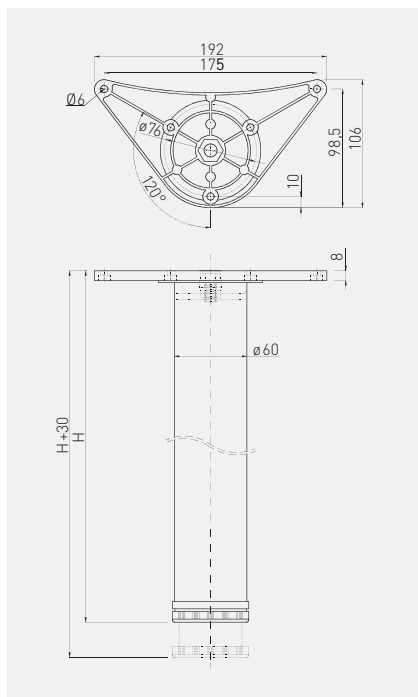

NM-A80710-01*	710 + 20	chrom / chrome / хром / хром	ZnAl + stal ZnAl + steel ZnAl + сталь	2
NM-A80710-02*		satyna / satin / сатин / сатин		
NM-A80710-03*		zlato / zlato / arany / aur		
NM-A80710-05*		aluminium / aluminium / алюминий / алюминій		
NM-A80710-06*		stal szcztokowana / brushed steel / шлифованная сталь / шліфувана сталь		
NM-A80710-10*		biały / white / белый / білий		
NM-A80710-20*		czarny / black / чёрный / чорний		
NM-A80710-80*		srebrny / silver / серебристый / срібний		
NM-A80870-01*	870 + 20	chrom / chrome / хром / хром		
NM-A80870-02*		satyna / satin / сатин / сатин		
NM-A80870-03*		zlato / zlato / arany / aur		
NM-A80870-05*		aluminium / aluminium / алюминий / алюминій		
NM-A80870-06*		stal szcztokowana / brushed steel / шлифованная сталь / шліфувана сталь		
NM-A80870-10*		biały / white / белый / білий		
NM-A80870-20*		czarny / black / чёрный / чорний		
NM-A80870-80*		srebrny / silver / серебристый / срібний		



Noga G6 z regulacją  
Adjustable leg G6  
Опора G6 с регулировкой  
Опора меблева G6 з регуляцією









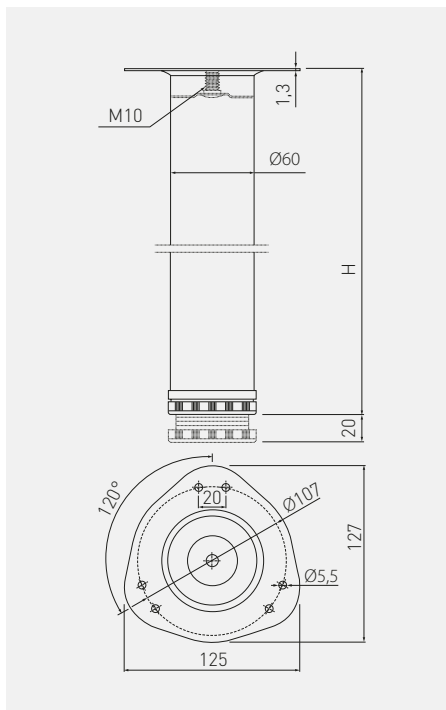

		 H mm			
NM-G60710-01N	710 + 30		chrom / chrome / хром / хром		
NM-G60710-02N			satyna / satin / сатин / сатин		
NM-G60710-05N			aluminium / aluminium / алюминий / алюминій		
NM-G60710-06N			stal szorstkowana / brushed steel / шлифованная сталь / шліфувана сталь		
NM-G60710-10N*			biały / white / белый / білий		
NM-G60710-20N			czarny / black / чёрный / чорний		
NM-G60710-80N	srebrny / silver / серебристый / срібний	820 + 30	ZnAl + stal ZnAl + steel ZnAl + сталь ZnAl + сталь		
NM-G60820-01N	chrom / chrome / хром / хром				
NM-G60820-05N	aluminium / aluminium / алюминий / алюминій				
NM-G60820-06N	stal szorstkowana / brushed steel / шлифованная сталь / шліфувана сталь				
NM-G60820-10N*	biały / white / белый / білий				
NM-G60820-20N	czarny / black / чёрный / чорний				
NM-G61100-01N	1100 + 30		chrom / chrome / хром / хром		
NM-G61100-20N			czarny / black / чёрный / чорний		

\*Na zamówienie dostępna w kolorze białym / For special orders available in white color / Под заказ доступна в белом цвете / На замовлення доступна в білому кольорі

Noga S6 z regulacją  
Adjustable leg S6  
Опора S6 с регулировкой  
Опора меблева S6 з регуляцією



		 H mm					
NM-S60710-01A		710 + 20	chrom / chrome / хром / хром				
NM-S60710-02A			satyna / satin / сатин / сатин				
NM-S60710-05A			aluminium / aluminium / алюминий / алюминій				
NM-S60710-06A			stal szczotkowana / brushed steel / шлифованная сталь / шліфувана сталь				
NM-S60710-10A*			biały / white / белый / білий				
NM-S60710-20A			czarny / black / чёрный / чорний				
NM-S60820-01A		820 + 20	chrom / chrome / хром / хром			stal, steel, сталь, сталь,	4
NM-S60820-02A*			satyna / satin / сатин / сатин				
NM-S60820-05A			aluminium / aluminium / алюминий / алюминій				
NM-S60820-06A*			stal szczotkowana / brushed steel / шлифованная сталь / шліфувана сталь				
NM-S60820-10A*			biały / white / белый / білий				
NM-S60820-20A*			czarny / black / чёрный / чорний				

\*Produkt dostępny na indywidualne zamówienie / Available for special orders / Товар доступен под заказ / Продукт доступний під індивідуальне замовлення

Noga F-50 składana  
 Leg F-50 foldable  
 Складная опора F-50  
 Опора мебели F-50 складна

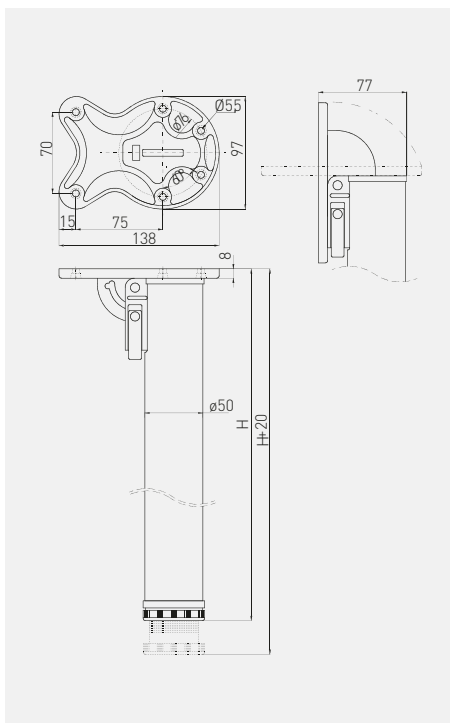

		 mm			
NM-F50710-01		 mm 710 + 20	chrom / chrome / хром / хром		
NM-F50710-06			stal szczotkowana / brushed steel / шлифованная сталь / шліфувана сталь		
NM-F50710-10			biały / white / белый / білий		
NM-F50710-20			czarny / black / чёрный / чорний		
NM-F50870-01		 mm 870 + 20	chrom / chrome / хром / хром		
NM-F50870-06			stal szczotkowana / brushed steel / шлифованная сталь / шліфувана сталь		
NM-F50870-10*			biały / white / белый / білий		
NM-F50870-20			czarny / black / чёрный / чорний		

\*Produkt dostępny na indywidualne zamówienie / Available for special orders / Товар доступен под заказ / Продукт доступний під індивідуальне замовлення

Noga X-LINE skośna  
 X-LINE oblique leg  
 X-LINE косяя опора  
 Опора меблева X-LINE

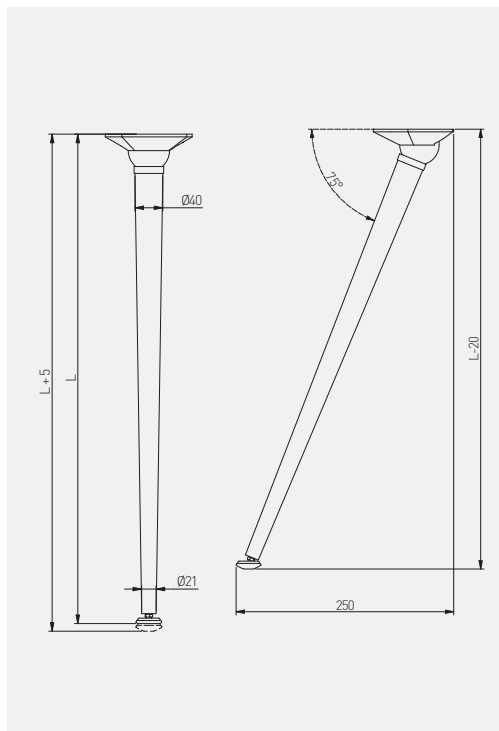







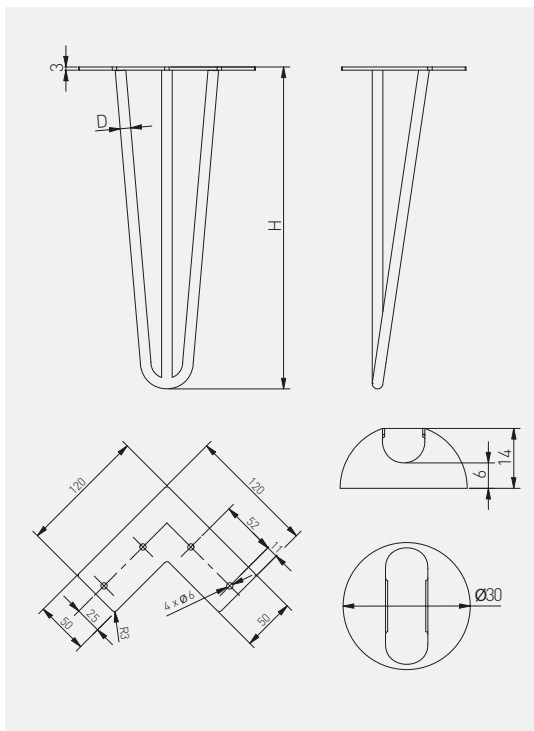

		 mm			
NM-X-LINE40710-01		710	chrom / chrome / хром / хром	stal + tworzywo, steel + plastic, сталь + пластмасса, сталь + пластик,	4
NM-X-LINE40710-20			czarny / black / чёрный / чорний		
NM-X-LINE40710-10			biały / white / белый / білий		









Noga ARTO – hairpin  
 ARTO leg – hairpin  
 ARTO нога – hairpin  
 Опора мебелив ARTO – hairpin

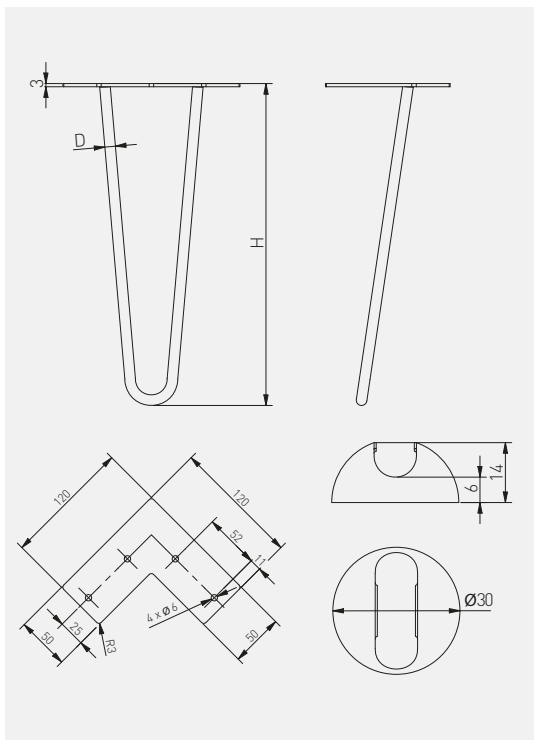

	 H mm	 ØD (mm)				
NM-ARTO-10-3R304-20M	304	ø10	czarny mat, black matt, чёрный матовый, чорный матовый			
NM-ARTO-10-3R406-20M	406					
NM-ARTO-10-3R711-20M	711					
NM-ARTO-12-3R304-20M	304	ø12				stal + tworzywo, steel + plastic, сталь + пластмасса, сталь + пластик,
NM-ARTO-12-3R406-20M	406					
NM-ARTO-12-3R711-20M	711					

Noga ARTO – hairpin  
 ARTO leg – hairpin  
 ARTO нога – hairpin  
 Опора мебелив ARTO – hairpin



	 H mm	 ØD (mm)			
NM-ARTO-10-2R304-20M	304	ø10	czarny mat, black matt, чёрный матовый, чорный матовый	stal + tworzywo, steel + plastic, сталь + пластмасса, сталь + пластик,	4
NM-ARTO-10-2R406-20M	406				
NM-ARTO-10-2R711-20M	711				
NM-ARTO-12-2R304-20M	304	ø12			
NM-ARTO-12-2R406-20M	406				
NM-ARTO-12-2R711-20M	711				

Noga stelażowa INDUSTRIA  
 Industria frame  
 Опора для столешницы Industria  
 Опора меблева INDUSTRIA



NEW

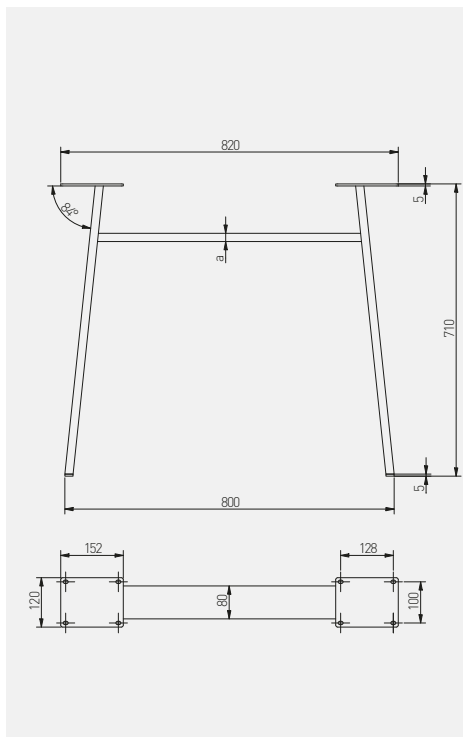

		<b>a</b> (mm)		
NM-INDUSTRIA-H20-710X820-20M*	czarny mat, black matt, чёрный матовый, чорний матовий	20	stal, steel, сталь, сталь,	1
NM-INDUSTRIA-H40-710X820-20M*		40		

\*Produkt dostępny na indywidualne zamówienie / Available for special orders / Товар доступен под заказ / Продукт доступний під індивідуальне замовлення



Noga stelażowa INDUSTRIA  
 Industria frame  
 Опора для столешницы Industria  
 Опора мебеливта INDUSTRIA



NEW

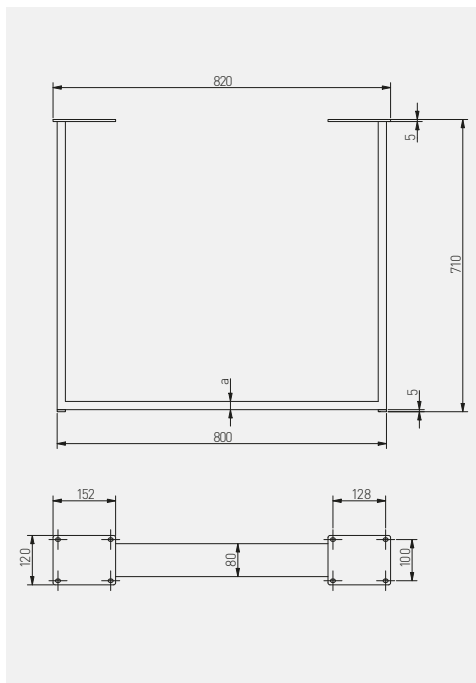

		<b>a</b> (mm)		
NM-INDUSTRIA-P20-710X820-20M*	czarny mat / black matt / чёрный матовый / чорний матовий	20	stal, steel, сталь, сталь,	1
NM-INDUSTRIA-P40-710X820-20M*		40		
NM-INDUSTRIA-P80-710X820-20M*		80		

\*Produkt dostępny na indywidualne zamówienie / Available for special orders / Товар доступен под заказ / Продукт доступний під індивідуальне замовлення

Noga stelażowa INDUSTRIA  
 Industria frame  
 Опора для столешницы Industria  
 Опора мебели INDUSTRIA



NEW

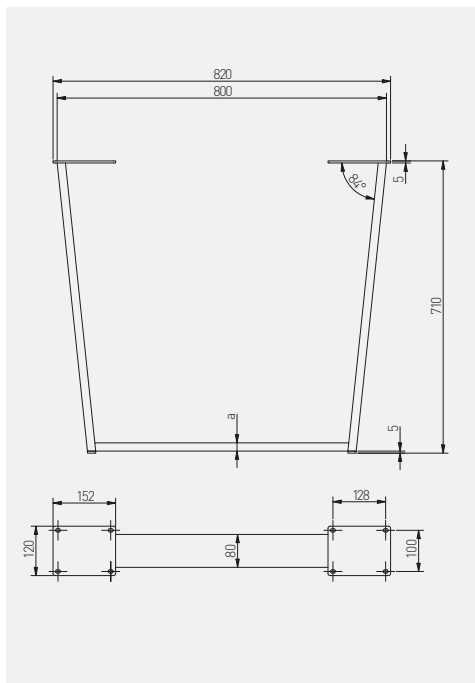

		a (mm)		
NM-INDUSTRIA-T20-710X820-20M*	czarny mat / black matt / чёрный матовый / чорний матовий	20	stal, steel, сталь, сталь.	1
NM-INDUSTRIA-T40-710X820-20M*		40		

\*Produkt dostępny na indywidualne zamówienie / Available for special orders / Товар доступен под заказ / Продукт доступний під індивідуальне замовлення

Noga stelażowa INDUSTRIA  
 Industria frame  
 Опора для столешницы Industria  
 Опора меблева INDUSTRIA



NEW

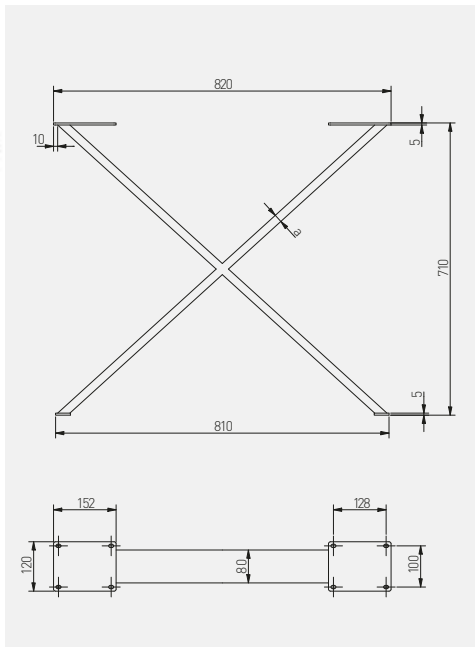

			<b>a</b> (mm)		
NM-INDUSTRIA-X20-710X820-20M*			20	stal, steel, сталь,	1
NM-INDUSTRIA-X40-710X820-20M*		czarny mat / black matt / чёрный матовый / чорний матовий	40		
NM-INDUSTRIA-X80-710X820-20M*			80		

\*Produkt dostępny na indywidualne zamówienie / Available for special orders / Товар доступен под заказ / Продукт доступний під індивідуальне замовлення

Noga kwadratowa z regulacją  
 Square furniture leg  
 Квадратная опора с регулировкой  
 Опора меблева квадратна з регуляцією

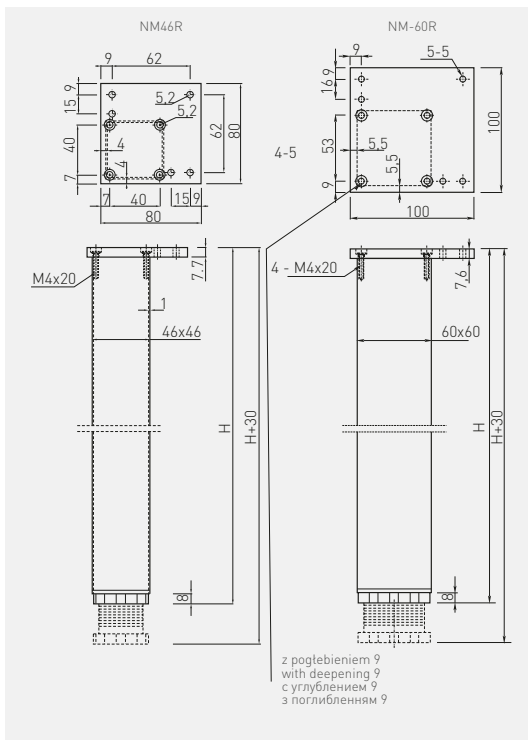
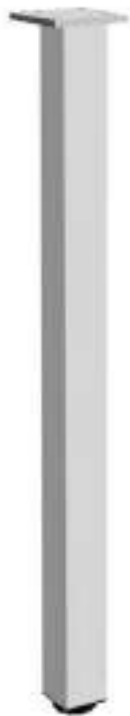

	 mm		 
NM-46R710-05	710 + 30	aluminium / aluminium / алюминий / алюміній	aluminium, aluminium, алюминий, алюміній
NM-46R820-05	820 + 30		
NM-60R710-05	710 + 30		
NM-60R820-05	820 + 30		
NM-60R710-06	710 + 30	stal szczotkowana / brushed steel / шлифованная сталь / шліфувана сталь	4
NM-60R710-20		czarny / black / чёрный / чорний	

Stelaż biurkowy  
Metal frames for desk  
Металлический каркас для стола  
Каркас металевий для столу

NEW

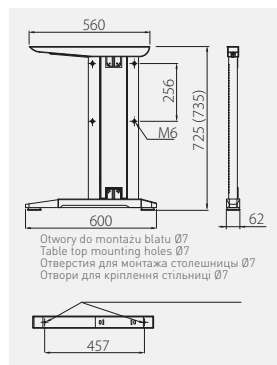





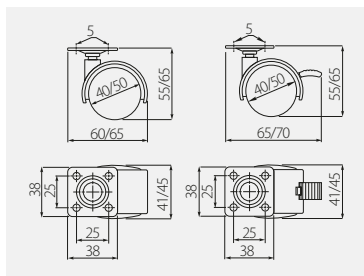

	 H mm			
SB-A60x72-80	725 (735)	srebrny / silver / серебристый / срібний	stal, steel, сталь, сталь,	1
SB-A60x72-20M		czarny mat / black matt / чёрный матовый / чорний матовий		1









Rolka KM-D20  
 Furniture caster KM-D20  
 Колесная опора KM-D20  
 Ролик мебели KM-D20

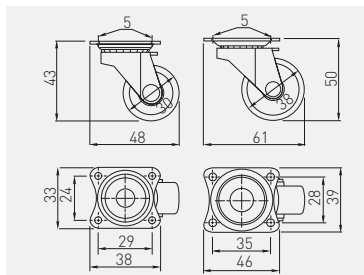

		 mm	 kg		
KM-00-40-D20	bez hamulca without break без стопора без тормоза	40	18	czarny, black, чёрный / чорний	stal + tworzywo, steel + plastic, сталь + пластмасса, сталь + пластик,
KM-00-50-D20		50	22		
KM-0H-40-D20	z hamulcem with break со стопором з тормозом	40	18		
KM-0H-50-D20		50	22		



Rolka KM 15 plastikowa  
 Furniture caster KM 15 plastic  
 Колесная опора пластиковая KM 15  
 Ролик мебели KM 15 пластиковый



	 mm	 kg		
KM-015030-10	30	13,5	biały / white / белый / білий	stal + tworzywo, steel + plastic, сталь + пластмасса, сталь + пластик,
KM-015030-20			czarny / black / чёрный / чорний	
KM-015038-10	38	16	biały / white / белый / білий	

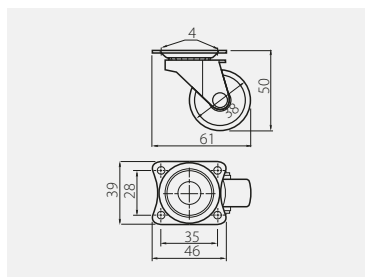





Rolka KM 15 gumowa  
 Rubber furniture caster KM 15  
 Колесная опора резиновая KM 15  
 Ролик мебели KM 15 гумовий

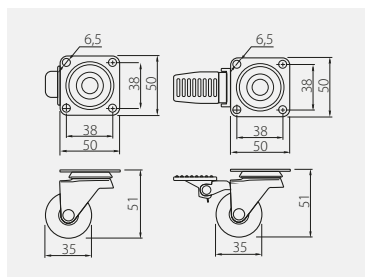

				
KM-015038-GM	38	16	czarny / black / чёрный / чорний	guma + stal rubber + steel резина + сталь гума + сталь





Rolka KMA 35  
 Furniture caster KMA 35  
 Колесная опора KMA 35  
 Ролик мебели KMA 35

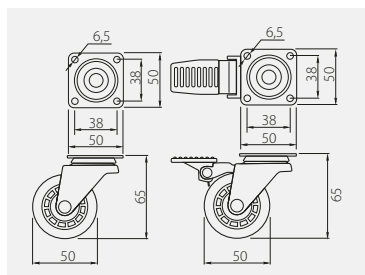

					
KM-A035MM-00	bez hamulca without break	35	25	przeźroczysty / transparent / прозрачный / прозорий	PC / PU
KM-A035MM-30	bez stopora без тормоза			brązowy / brown / коричневый / коричневий	
KM-AH35MM-00	z hamulcem with break	35	25	przeźroczysty / transparent / прозрачный / прозорий	
KM-AH35MM-30	со стопором з тормозом			brązowy / brown / коричневый / коричневий	





**Rolka KMA 50**  
**Furniture caster KMA 50**  
**Колесная опора KMA 50**  
**Ролик мебели KMA 50**

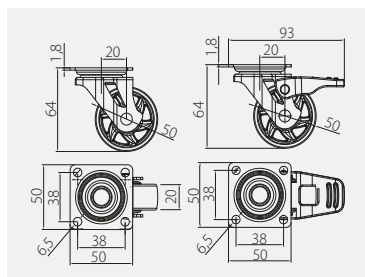

					
KM-A050MM-00	bez hamulca without break без стопора без тормоза	50	35	przeźroczysty / transparent / прозрачный / прозорий	PC / PU
KM-A050MM-30				brązowy / brown / коричневый / коричневый	
KM-AH50MM-00	z hamulcem with break со стопором з тормозом			przeźroczysty / transparent / прозрачный / прозорий	
KM-AH50MM-30				brązowy / brown / коричневый / коричневый	

**Rolka SHIFT 50**  
**Furniture caster SHIFT 50**  
**Колесная опора SHIFT 50**  
**Ролик мебели SHIFT 50**







					
KM-B050MM-00	bez hamulca without break без стопора без тормоза	50	30	przeźroczysty / transparent / прозрачный / прозорий	PC / PU
KM-B050MM-30				brązowy / brown / коричневый / коричневый	
KM-BH50MM-00	z hamulcem with break со стопором з тормозом			przeźroczysty / transparent / прозрачный / прозорий	
KM-BH50MM-30				brązowy / brown / коричневый / коричневый	

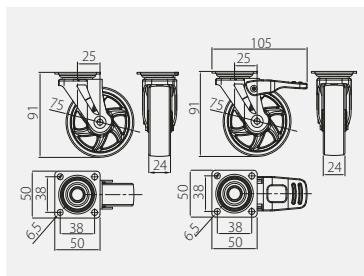







**Rolka SHIFT 75**  
 Furniture caster SHIFT 75  
 Колесная опора SHIFT 75  
 Ролик мебели SHIFT 75

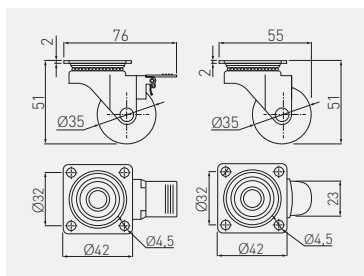

					
KM-B075MM-00	bez hamulca without break без стопора без тормоза	75	40	przeźroczysty / transparent / прозрачный / прозорий	PC / PU
KM-B075MM-30				brązowy / brown / коричневый / коричнеый	
KM-BH75MM-00	z hamulcem with break со стопором з тормозом			przeźroczysty / transparent / прозрачный / прозорий	
KM-BH75MM-30	brązowy / brown / коричневый / коричнеый				





**Rolka BRAZYLIA 35**  
 Furniture caster BRAZYLIA 35  
 Колесная опора BRAZYLIA 35  
 Ролик мебели BRAZYLIA 35

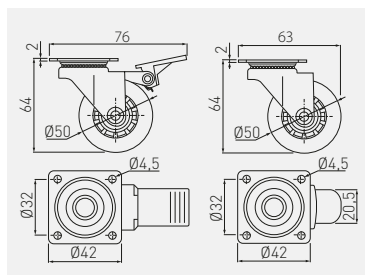

					
KM-RD-35-SF	bez hamulca without break без стопора без тормоза	35	30	przeźroczysty / transparent / прозрачный / прозорий	PC, PU
KM-RD-35-SF-20				czarny / black / чёрный / черный	
KM-RD-35-CF	z hamulcem with break со стопором з тормозом			przeźroczysty / transparent / прозрачный / прозорий	
KM-RD-35-CF-20	czarny / black / чёрный / черный				





Rolka BRAZYLIA 50  
 Furniture caster BRAZYLIA 50  
 Колесная опора BRAZYLIA 50  
 Ролик мебели BRAZYLIA 50

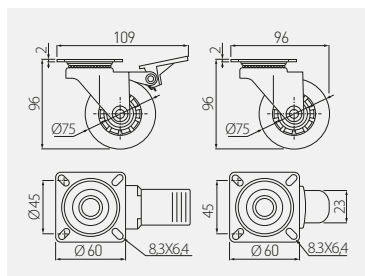

		 mm	 kg		
KM-RD-50-SF	bez hamulca without break без стопора без тормоза	50	40	przeźroczysty / transparent / прозрачный / прозорий	PC, PU
KM-RD-50-SF-20				czarny / black / чёрный / чорний	
KM-RD-50-CF	z hamulcem with break со стопором з тормозом			przeźroczysty / transparent / прозрачный / прозорий	
KM-RD-50-CF-20				czarny / black / чёрный / чорний	







Rolka BRAZYLIA 75  
 Furniture caster BRAZYLIA 75  
 Колесная опора BRAZYLIA 75  
 Ролик мебели BRAZYLIA 75

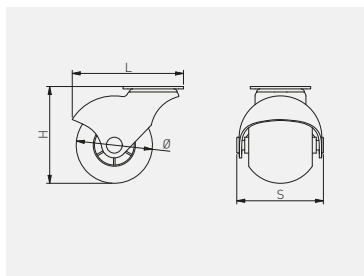

		 mm	 kg		
KM-RD-75-SF	bez hamulca without break без стопора без тормоза	75	64	przeźroczysty / transparent / прозрачный / прозорий	PC, PU
KM-RD-75-SF-20				czarny / black / чёрный / чорний	
KM-RD-75-CF	z hamulcem with break со стопором з тормозом			przeźroczysty / transparent / прозрачный / прозорий	
KM-RD-75-CF-20				czarny / black / чёрный / чорний	







Rolka SPAIN  
 Furniture Castor SPAIN  
 Ролик мебельный SPAIN  
 Ролик мебели SPAIN

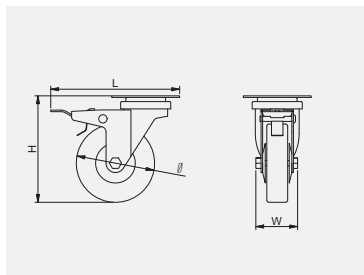

	 $\varnothing$ mm	 HxLxS mm	 kg ↓		
KM-SPAIN-40MM-18	40	53 x 62 x 47	15	szary, gray, серый, сірий	guma + stal rubber + steel резина + сталь гума + сталь
KM-SPAIN-50MM-18	50	61 x 70 x 54	20		

Rolka GREYROLL  
 Castor GREYROLL  
 Ролик мебельный прямоходящий GREYROLL  
 Ролик мебели GREYROLL



		 $\varnothing$ mm	 LxHxW mm	 kg ↓		
KM-GREYROLL-50mm-BH	bez hamulca without break без стопора без тормоза	50	72 x 72 x 39	40	szary, gray, серый, сірий	guma + stal rubber + steel резина + сталь гума + сталь
KM-GREYROLL-75mm-BH		75	98 x 104 x 42	55		
KM-GREYROLL-50mm-ZH	z hamulcem with break со стопором з тормозом	50	94 x 72 x 39	40		
KM-GREYROLL-75mm-ZH		75	117 x 104 x 42	55		

**SYSTEMY PRZESUWNE  
SLIDING DOOR SYSTEMS  
РАЗДВИЖНЫЕ СИСТЕМЫ  
РОЗСУВНІ СИСТЕМИ**

Dolny układ jezdny

Bottom-running systems

Нижняя ходовая система

Нижня ходова система

511 – 540

Górný układ jezdny

Top-running systems

Верхняя ходовая система

Верхня ходова система

541 – 545





## POZNAJ KONFIGURATOR SZAF I DRZWI PRZESUWNYCH GTV DISCOVER THE GTV CONFIGURATOR FOR WARDROBES AND SLIDING DOOR SYSTEM

## ПОЗНАКОМЬТЕСЬ С КОНФИГУРАТОРОМ ШКАФОВ И РАЗДВИЖНЫХ ДВЕРЕЙ ОТ GTV

## ЗНАЙОМТЕСЯ З КОНФІГУРАТОРОМ ШАФИ ТА РОЗСУВНИХ ДВЕРЕЙ GTV

Jeśli chcesz, żeby Twoja codzienna praca przy projektowaniu szaf była łatwiejsza, mamy świetne rozwiązanie – konfigurator szaf i drzwi przesuwnych GTV. To łatwe i intuicyjne narzędzie, które usprawni i przyspieszy pracę każdego stolarza. Z konfiguratora mogą również korzystać hurtownie meblowe, firmy oraz fabryki zajmujące się produkcją szaf. Konfigurator szaf GTV pozwala na otrzymanie dokładnego podsumowania w pliku PDF z informacjami technicznymi o szafie. Ostateczny raport ułatwia dokonanie zakupów potrzebnych materiałów.

If you want to make your daily work on designing wardrobes easier, we have got a great solution for you – the configurator for wardrobes and sliding door system from GTV. It is very intuitive and easy to use tool, which improve and accelerate the work of every carpenter. Our configurator can be also used by furniture wholesalers, companies and factories that manufacture cabinets. The GTV configurator gives you a detailed summary in a PDF file with technical information about the cabinet. With the final report from configurator it will be easier to purchase material you need.



Если вы хотите, чтобы ваша ежедневная работа над дизайном шкафов стала проще, у нас есть отличное решение – конфигурактор шкафов и раздвижных дверей от GTV. Это простой и интуитивно понятный инструмент, который улучшит и ускорит работу каждого мебельщика. К помощи конфигуратора могут прибегнуть оптовые продавцы мебели, а также фабрики, производящие шкафы-купе. Конфигуратор шкафов GTV позволяет получить точный список в файле PDF с технической информацией о гардеробной. Окончательный отчет сделает покупку необходимых материалов очень легкой.

Якщо ви хочете, щоб ваша повсякденна робота над проектуванням шаф-купе була легшою, у нас є чудове рішення - конфігуратор шаф-купе GTV. Це простий та інтуїтивно зрозумілий інструмент, який покращить та прискорить роботу кожного меблевика. Також конфігуратором можуть користуватися оптові продавці меблів, компанії та фабрики, що займаються виготовленням шаф-купе. Конфігуратор шафи GTV дає змогу отримати вичерпну інформацію у форматі PDF із технічною інформацією про шафу. Підсумковий звіт дозволяє легко придбати необхідні матеріали.

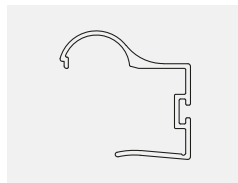

Rączka ERGO  
Handle ERGO  
Ручка ERGO  
Ручка-профіль ERGO



	  L mm		
A-R18ERG-270-05	2700	aluminium / aluminium / алюминий / алюминий / aluminium / aluminium / алюминий / алюминий	aluminium, aluminium, алюминий, алюминий
A-R18ERG-270-90		szampan / champagne / шампань / шампань	
A-R18ERG-270-20M		czarny mat / black matt / чёрный матовый / чорний матовий	



Rączka ERGO 16  
Handle ERGO 16  
Ручка ERGO 16  
Ручка-профіль ERGO 16

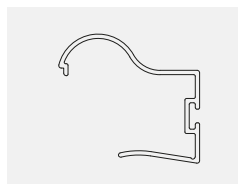

	  L mm		
A-R16ERG-220-05	2200	aluminium / aluminium / алюминий / алюминий	aluminium, aluminium, алюминий, алюминий
A-R16ERG-230-50	2300	aluminium / aluminium / алюминий / алюминий	
A-R16ERG-270-50	2700	aluminium / aluminium / алюминий / алюминий	
A-R16ERG-270-90*	2700	szampan / champagne / шампань / шампань	



\*Do wyczerpania zapasów / Until stocks run out / До исчерпания запасов / До закінчення запасів

Rączka GEO 18  
Handle GEO 18  
Ручка GEO 18  
Ручка-профіль GEO 18

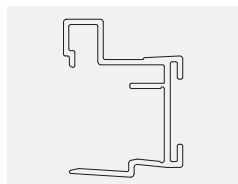

	  L mm		
A-R18GEO2-270-05*	2700	aluminium / aluminium / алюминий / алюминий	aluminium / aluminium / алюминий / алюминий







\*Produkt dostępny na indywidualne zamówienie / Available for special orders / Товар доступен под заказ / Продукт доступний під індивідуальне замовлення



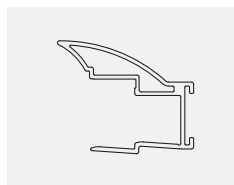

Rączka NOVO 2  
Handle NOVO 2  
Ручка NOVO 2  
Ручка-профіль NOVO 2



	 mm		
A-RNOV2-270-05	2700	aluminium / aluminium / алюминий / алюміній	aluminium, aluminium, алюминий, алюміній
A-RNOV2-270-10		biały / white / белый / білий / biely / white / белый / білий	
A-RNOV2-270-20M		czarny mat / black matt / чёрный матовый / чорний матовий	
A-RNOV2-270-90		szampan / champagne / шампань / шампань	

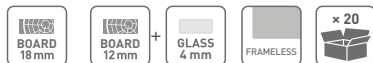

Rączka NOVO S  
Handle NOVO S  
Ручка NOVO S  
Ручка-профіль NOVO S

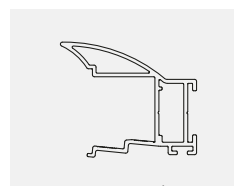

	 mm		
A-R18NOVS-270-05	2700	aluminium / aluminium / алюминий / алюміній	aluminium, aluminium, алюминий, алюміній
A-R18NOVS-270-10		biały / white / белый / білий	
A-R18NOVS-270-20M		czarny / black / чёрный / чорний	
A-R18NOVS-270-90		szampan / champagne / шампань / шампань	



Rączka NOVO S 19  
Handle NOVO S 19  
Ручка NOVO S 19  
Ручка-профіль NOVO S 19

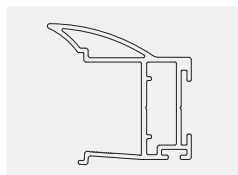





	 L mm		
A-R19NOVS-300-05*	3000	aluminium / aluminium / алюминий / алюминій	aluminium / aluminium / алюминий / алюминій

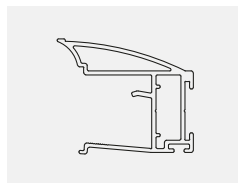

\*Do wyczerpania zapasów / Until stocks run out / До исчерпания запасов / До закінчення запасів

Rączka CARO  
Handle CARO  
Ручка CARO  
Ручка-профіль CARO



	 L mm		
A-R18CARO-270-05	2700	aluminium / aluminium / алюминий / алюминій	aluminium, aluminium, алюминий, алюминій
A-R18CARO-270-90		szampan / champagne / шампань / шампань	

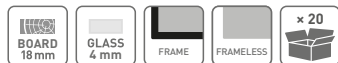

Rączka VISTA  
Handle VISTA  
Ручка VISTA  
Ручка-профіль VISTA

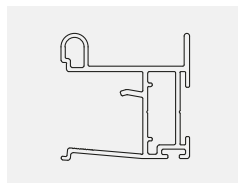

	 L mm		
A-R18VIS-270-05	2700	aluminium / aluminium / алюминий / алюминій	aluminium, aluminium, алюминий, алюминій
A-R18VIS-270-20M		czarny mat / black matt / чёрный матовый / чорний матовий	
A-R18VIS-270-90		szampan / champagne / шампань / шампань	



Rączka NERO  
Handle NERO  
Ручка NERO  
Ручка-профіль NERO

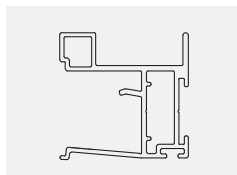

A-R18NERO-270-05	2700	aluminium / aluminium / алюминий / алюміній	aluminium, aluminium, алюминий, алюміній
A-R18NERO-270-10		biały / white / белый / білий	
A-R18NERO-270-20M		czarny / black / чёрный / чорний	
A-R18NERO-270-90		szampa / champagne / шампань / шампань	

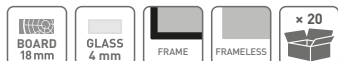

Rączka NERO 19  
Handle NERO 19  
Ручка NERO 19  
Ручка-профіль NERO 19

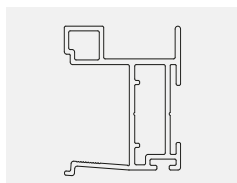

A-R19NERO-300-05	3000	aluminium / aluminium / алюминий / алюміній	aluminium / aluminium / алюминий / алюміній



Rączka COTE  
Handle COTE  
Ручка COTE  
Ручка-профіль COTE

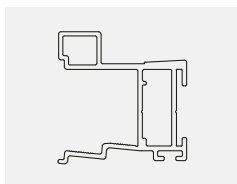



A-R18COTE-270-05	2700	aluminium / aluminium / алюминий / алюміній	aluminium, aluminium, алюминий, алюміній
A-R18COTE-270-90		szampa / champagne / шампань / шампань	

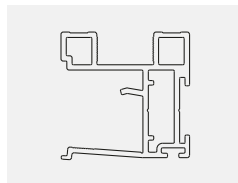

Rączka LOCA  
Handle LOCA  
Ручка LOCA  
Ручка-профіль LOCA





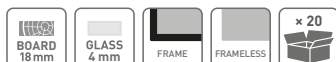

	 L mm		
A-R18LOCA-305-05	3050	aluminium / aluminium / алюминий / алюміній	aluminium, aluminium, алюминий, алюміній
A-R18LOCA-305-90		szampan / champagne / шампань / шампань	

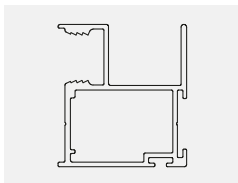

Rączka FLAT LINE  
Handle FLAT LINE  
Ручка FLAT LINE  
Ручка-профіль FLAT LINE







	 L mm		
A-R10FL-270-05	2700	aluminium / aluminium / алюминий / алюміній	aluminium, aluminium, алюминий, алюміній
A-R10FL-270-10		biały / white / белый / білий	
A-R10FL-270-20M		czarny mat / black matt / чёрный матовый / чорний матовий	
A-R10FL-270-90		szampan / champagne / шампань / шампань	

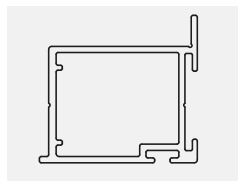

Rączka MOVENA  
Handle MOVENA  
Ручка MOVENA  
Ручка-профіль MOVENA



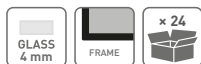

	 L mm		
A-R4MOV-270-05	2700	aluminium / aluminium / алюминий / алюміній	aluminium, aluminium, алюминий, алюміній

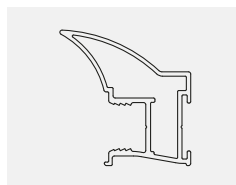

Rączka NOVO 10  
Handle NOVO 10  
Ручка NOVO 10  
Ручка-профіль NOVO 10







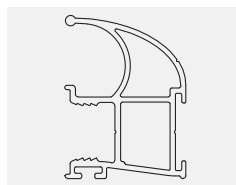

		 L mm		
A-R10NOV-270-05		2700	aluminium / aluminium / алюминий / алюміній	
A-R10NOV-270-10			biały / white / белый / білий	
A-R10NOV-270-20M			czarny mat / black matt / чёрный матовый / чорний матовий	
A-R10NOV-270-90			szampan / champagne / шампань / шампань	



Rączka FORM  
Handle FORM  
Ручка FORM  
Ручка-профіль FORM







		 L mm		
A-R10FORM-270-05		2700	aluminium / aluminium / алюминий / алюміній	
A-R10FORM-270-90			biały / white / белый / білий	



Rączka TRAFO  
Handle TRAFO  
Ручка TRAFO  
Ручка-профіль TRAFO







		 L mm		
A-R10TRAFO-270-05		2700	aluminium / aluminium / алюминий / алюміній	
A-R10TRAFO-270-90			szampan / champagne / шампань / шампань	

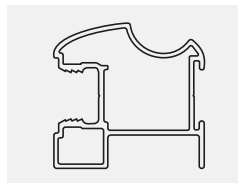

Rączka TORO  
Handle TORO  
Ручка TORO  
Ручка-профіль TORO





	 L mm		
A-R10TORO-270-05	2700	aluminium / aluminium / алюминий / алюміній	aluminium, aluminium, алюминий, алюміній
A-R10TORO-270-90*		szampan / champagne / шампань / шампань	

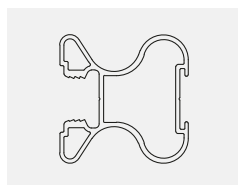

\*Do wyczerpania zapasów / Until stocks run out / До исчерпания запасов / До закінчення запасів

Rączka FALDA  
Handle FALDA  
Ручка FALDA  
Ручка-профіль FLADA



	 L mm		
A-R10FALDA-270-05	2700	aluminium / aluminium / алюминий / алюміній	aluminium, aluminium, алюминий, алюміній
A-R10FALDA-270-90		szampan / champagne / шампань / шампань	
A-R10FALDA-270-20M		czarny / black / чёрный / чорний	



Rączka ARCO\*  
Handle ARCO\*  
Ручка ARCO\*  
Ручка-профіль ARCO\*

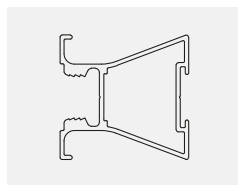





	 L mm		
A-R10ARCO-270-05	2700	aluminium / aluminium / алюминий / алюміній	aluminium, aluminium, алюминий, алюміній
A-R10ARCO-270-90		szampan / champagne / шампань / шампань	



\*Do wyczerpania zapasów / Until stocks run out / До исчерпания запасов / До закінчення запасів

Tor górny  
Top track  
Верхняя направляющая  
Верхня направляюча



	 L mm		
A-TG-170-05	1700	aluminium / aluminium / алюминий / алюміній	
A-TG-170-10		biały / white / белый / білий	
A-TG-170-20M		czarny / black / чёрный / чорний	
A-TG-170-90		szampan / champagne / шампань / шампань	
A-TG-235-05	2350	aluminium / aluminium / алюминий / алюміній	
A-TG-235-10		biały / white / белый / білий	
A-TG-235-20M		czarny / black / чёрный / чорний	
A-TG-235-90		szampan / champagne / шампань / шампань	
A-TG-300-05	3000	aluminium / aluminium / алюминий / алюміній	
A-TG-300-10		biały / white / белый / білий	
A-TG-300-20M		czarny / black / чёрный / чорний	
A-TG-300-90		szampan / champagne / шампань / шампань	
A-TG-405-05	4050	aluminium / aluminium / алюминий / алюміній	
A-TG-405-10		biały / white / белый / білий	
A-TG-405-20M		czarny / black / чёрный / чорний	
A-TG-405-90		szampan / champagne / шампань / шампань	
A-TG-600-05	6000	aluminium / aluminium / алюминий / алюміній	
A-TG-600-10		biały / white / белый / білий	
A-TG-600-20M		czarny / black / чёрный / чорний	
A-TG-600-90		szampan / champagne / шампань / шампань	



Tor dolny EVO  
Bottom track EVO  
Нижняя направляющая EVO  
Нижня направляюча EVO





			
A-TDEVO-170-05	1700	aluminium / aluminium / алюминий / алюміній	aluminium, aluminium, алюминий, алюміній
A-TDEVO-170-10		biały / white / белый / білий	
A-TDEVO-170-20M		czarny / black / чёрный / чорний	
A-TDEVO-170-90	szampan / champagne / шампань / шампань		
A-TDEVO-235-05	2350	aluminium / aluminium / алюминий / алюміній	
A-TDEVO-235-10		biały / white / белый / білий	
A-TDEVO-235-20M		czarny / black / чёрный / чорний	
A-TDEVO-235-90	szampan / champagne / шампань / шампань		
A-TDEVO-300-05	3000	aluminium / aluminium / алюминий / алюміній	
A-TDEVO-300-10		biały / white / белый / білий	
A-TDEVO-300-20M		czarny / black / чёрный / чорний	
A-TDEVO-300-90	szampan / champagne / шампань / шампань		
A-TDEVO-405-05	4050	aluminium / aluminium / алюминий / алюміній	
A-TDEVO-405-10		biały / white / белый / білий	
A-TDEVO-405-20M		czarny / black / чёрный / чорний	
A-TDEVO-405-90	szampan / champagne / шампань / шампань		
A-TDEVO-600-05	6000	aluminium / aluminium / алюминий / алюміній	
A-TDEVO-600-10		biały / white / белый / білий	
A-TDEVO-600-20M		czarny / black / чёрный / чорний	
A-TDEVO-600-90	szampan / champagne / шампань / шампань		



Maskownica EVO  
Masking cover EVO  
Декоративная накладка  
Планка маскуюча EVO



			
A-MEVO-170-05	1700	aluminium / aluminium / алюминий / алюміній	aluminium, aluminium, алюминий, алюміній
A-MEVO-170-10A		biały / white / белый / білий	
A-MEVO-170-20M		czarny / black / чёрный / чорний	
A-MEVO-170-90	szampan / champagne / шампань / шампань		
A-MEVO-235-05	2350	aluminium / aluminium / алюминий / алюміній	
A-MEVO-235-10A		biały / white / белый / білий	
A-MEVO-235-20M		czarny / black / чёрный / чорний	
A-MEVO-235-90	szampan / champagne / шампань / шампань		
A-MEVO-300-05	3000	aluminium / aluminium / алюминий / алюміній	
A-MEVO-300-10A		biały / white / белый / білий	
A-MEVO-300-20M		czarny / black / чёрный / чорний	
A-MEVO-300-90	szampan / champagne / шампань / шампань		
A-MEVO-405-05	4050	aluminium / aluminium / алюминий / алюміній	
A-MEVO-405-10		biały / white / белый / білий	
A-MEVO-405-20M		czarny / black / чёрный / чорний	
A-MEVO-405-90	szampan / champagne / шампань / шампань		





Tor dolny EVO 2  
Bottom track EVO 2  
Нижняя направляющая EVO 2  
Нижня направляюча EVO 2







	 L mm		
A-TDEVO2-170-05	1700	aluminium / aluminium / алюминий / алюминій	aluminium, aluminium, алюминий, алюміній
A-TDEVO2-170-90*		szampan / champagne / шампань / шампань	
A-TDEVO2-235-05	2350	aluminium / aluminium / алюминий / алюминій	
A-TDEVO2-235-90*		szampan / champagne / шампань / шампань	
A-TDEVO2-300-05	3000	aluminium / aluminium / алюминий / алюминій	
A-TDEVO2-300-90*		szampan / champagne / шампань / шампань	
A-TDEVO2-405-05	4050	aluminium / aluminium / алюминий / алюминій	
A-TDEVO2-405-90*		szampan / champagne / шампань / шампань	
A-TDEVO2-600-05	6000	aluminium / aluminium / алюминий / алюминій	
A-TDEVO2-600-90*		szampan / champagne / шампань / шампань	



\*Do wyczerpania zapasów / Until stocks run out / До исчерпания запасов / До закінчення запасів

Tor dolny PRO  
Bottom track PRO  
Нижняя направляющая PRO  
Нижня направляюча PRO





	 L mm		
A-TDPRO-170-05	1700	aluminium / aluminium / алюминий / алюминій	aluminium, aluminium, алюминий, алюміній
A-TDPRO-170-10		biały / white / белый / білий	
A-TDPRO-170-20M		czarny / black / чёрный / чорний	
A-TDPRO-170-90		szampan / champagne / шампань / шампань	
A-TDPRO-235-05	2350	aluminium / aluminium / алюминий / алюминій	
A-TDPRO-235-10		biały / white / белый / білий	
A-TDPRO-235-20M		czarny / black / чёрный / чорний	
A-TDPRO-235-90		szampan / champagne / шампань / шампань	
A-TDPRO-300-05	3000	aluminium / aluminium / алюминий / алюминій	
A-TDPRO-300-10		biały / white / белый / білий	
A-TDPRO-300-20M		czarny / black / чёрный / чорний	
A-TDPRO-300-90		szampan / champagne / шампань / шампань	
A-TDPRO-405-05	4050	aluminium / aluminium / алюминий / алюминій	
A-TDPRO-405-10		biały / white / белый / білий	
A-TDPRO-405-20M		czarny / black / чёрный / чорний	
A-TDPRO-405-90		szampan / champagne / шампань / шампань	
A-TDPRO-600-05	6000	aluminium / aluminium / алюминий / алюминій	
A-TDPRO-600-10		biały / white / белый / білий	
A-TDPRO-600-20M		czarny / black / чёрный / чорний	
A-TDPRO-600-90		szampan / champagne / шампань / шампань	



Maskownica PRO  
Masking cover PRO  
Декоративная накладка PRO  
Планка маскуюча PRO



	 L mm		
A-MPRO-170-05	1700	aluminium / aluminium / алюминий / алюміній	aluminium, aluminium, алюминий, алюміній
A-MPRO-170-10		biały / white / белый / білий	
A-MPRO-170-20M		czarny / black / чёрный / чорний	
A-MPRO-170-90	szampan / champagne / шампань / шампань		
A-MPRO-235-05	2350	aluminium / aluminium / алюминий / алюміній	
A-MPRO-235-10		biały / white / белый / білий	
A-MPRO-235-20M		czarny / black / чёрный / чорний	
A-MPRO-235-90	szampan / champagne / шампань / шампань		
A-MPRO-300-05	3000	aluminium / aluminium / алюминий / алюміній	
A-MPRO-300-10		biały / white / белый / білий	
A-MPRO-300-20M		czarny / black / чёрный / чорний	
A-MPRO-300-90	szampan / champagne / шампань / шампань		
A-MPRO-405-05	4050	aluminium / aluminium / алюминий / алюміній	
A-MPRO-405-10		biały / white / белый / білий	
A-MPRO-405-20M		czarny / black / чёрный / чорний	
A-MPRO-405-90	szampan / champagne / шампань / шампань		



Listwa górna 18/4 mm  
Top strip 18/4 mm  
Профиль горизонтальный верхний 18/4 мм  
Верхній профіль 18/4 мм







	 L mm		
A-LG18-170-05*	1700	aluminium / aluminium / алюминий / алюміній	aluminium, aluminium, алюминий, алюміній
A-LG18-170-90*		szampan / champagne / шампань / шампань	
A-LG18-235-05*	2350	aluminium / aluminium / алюминий / алюміній	
A-LG18-235-90*		szampan / champagne / шампань / шампань	
A-LG18-300-05	3000	aluminium / aluminium / алюминий / алюміній	
A-LG18-300-10		biały / white / белый / білий	
A-LG18-300-20M		czarny / black / чёрный / чорний	
A-LG18-300-90	szampan / champagne / шампань / шампань		
A-LG18-405-05*	4050	aluminium / aluminium / алюминий / алюміній	
A-LG18-405-10*		biały / white / белый / білий	
A-LG18-405-90*		szampan / champagne / шампань / шампань	
A-LG18-600-05*	6000	aluminium / aluminium / алюминий / алюміній	
A-LG18-600-90*		szampan / champagne / шампань / шампань	



Listwa dolna 18/4 mm  
 Bottom strip 18/4 mm  
 Профиль горизонтальный нижний 18/4 мм  
 Нижній профіль 18/4 мм



			
A-LD18-170-05*	1700	aluminium / aluminium / алюминий / алюміній	aluminium, aluminium, алюминий, алюміній
A-LD18-170-90*		szampan / champagne / шампань / шампань	
A-LD18-235-05*	2350	aluminium / aluminium / алюминий / алюміній	
A-LD18-235-90*		szampan / champagne / шампань / шампань	
A-LD18-300-05	3000	aluminium / aluminium / алюминий / алюміній	
A-LD18-300-10		biały / white / белый / білий	
A-LD18-300-20M		czarny / black / чёрный / чорний	
A-LD18-300-90		szampan / champagne / шампань / шампань	
A-LD18-405-05*	4050	aluminium / aluminium / алюминий / алюміній	
A-LD18-405-10*		biały / white / белый / білий	
A-LD18-405-90*		szampan / champagne / шампань / шампань	
A-LD18-600-05*	6000	aluminium / aluminium / алюминий / алюміній	
A-LD18-600-90*		szampan / champagne / шампань / шампань	



\*Do wyczerpania zapasów / Until stocks run out / До исчерпания запасов / До закінчення запасів

Listwa górna 19 mm  
 Top strip 19 mm  
 Профиль горизонтальный верхний 19 мм  
 Верхній профіль 19 мм



			
A-LG19-300-05	3000	aluminium, aluminium, алюминий, алюміній	aluminium, aluminium, алюминий, алюміній



Listwa dolna 19 mm  
Bottom strip 19 mm  
Профиль горизонтальный нижний 19 мм  
Нижний профіль 19 мм







	 L mm		
A-LD19-300-05	3000	aluminium, aluminium, алюминий, алюміній	aluminium, aluminium, алюминий, алюміній



Listwa górna 10/4 mm  
Top strip 10/4 mm  
Профиль горизонтальный верхний 10/4 мм  
Верхній профіль 10/4 мм







	 L mm		
A-LG10-170-05*	1700	aluminium / aluminium / алюминий / алюміній	aluminium, aluminium, алюминий, алюміній
A-LG10-235-05*	2350	aluminium / aluminium / алюминий / алюміній	
A-LG10-235-90*		szampan / champagne / шампань / шампань	
A-LG10-300-05	3000	aluminium / aluminium / алюминий / алюміній	
A-LG10-300-10		biały / white / белый / білий	
A-LG10-300-20M		czarny mat / black matt / чёрный матовый / чорний матовий	
A-LG10-300-90		szampan / champagne / шампань / шампань	
A-LG10-405-05*	4050	aluminium / aluminium / алюминий / алюміній	
A-LG10-405-90*		szampan / champagne / шампань / шампань	
A-LG10-600-05*	6000	aluminium / aluminium / алюминий / алюміній	
A-LG10-600-90*		szampan / champagne / шампань / шампань	



Listwa dolna 10/4 mm  
Bottom strip 10/4 mm  
Профиль горизонтальный нижний 10/4 мм  
Нижній профіль 10/4 мм







	 L mm		
A-LD10-170-05*	1700	aluminium / aluminium / алюминий / алюміній	aluminium, aluminium, алюминий, алюміній
A-LD10-235-05*	2350	aluminium / aluminium / алюминий / алюміній	
A-LD10-235-90*		szampan / champagne / шампань / шампань	
A-LD10-300-05	3000	aluminium / aluminium / алюминий / алюміній	
A-LD10-300-10		biały / white / белый / білий	
A-LD10-300-20M		czarny mat / black matt / чёрный матовый / чорний матовий	
A-LD10-300-90		szampan / champagne / шампань / шампань	
A-LD10-405-05*	4050	aluminium / aluminium / алюминий / алюміній	
A-LD10-405-90*		szampan / champagne / шампань / шампань	
A-LD10-600-05*	6000	aluminium / aluminium / алюминий / алюміній	
A-LD10-600-90*		szampan / champagne / шампань / шампань	



\*Do wyczerpania zapasów / Until stocks run out / До исчерпания запасов / До закінчення запасів

Listwa górna 4 mm  
Top strip 4 mm  
Профиль горизонтальный верхний 4 мм  
Верхній профіль 4 мм





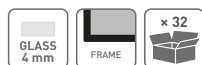

	 L mm		
A-LG4MOV-300-05	3000	aluminium / aluminium / алюминий / алюміній	aluminium, aluminium, алюминий, алюміній



Listwa dolna 4 mm  
 Bottom strip 4 mm  
 Профиль горизонтальный нижний 4 мм  
 Нижній профіль 4 мм



	 L mm		
A-LD4MOV-300-05	3000	aluminium / aluminium / алюминий / алюміній	aluminium, aluminium, алюминий, алюміній

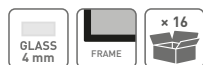

Listwa górna FL 10/4 mm  
 Top strip FL 10/4 mm  
 Профиль горизонтальный верхний FL 10/4 мм  
 Верхній профіль 10/4 мм





	 L mm		
A-LG10FL-300-05	3000	aluminium / aluminium / алюминий / алюміній	aluminium, aluminium, алюминий, алюміній
A-LG10FL-300-10		biały / white / белый / білий	
A-LG10FL-300-20M		czarny mat / black matt / чёрный матовый / чорний матовий	
A-LG10FL-300-90		szampań / champagne / шампань / шампань	



Listwa dolna FL 10/4 mm  
 Bottom strip FL 10/4 mm  
 Профиль горизонтальный нижний FL 10/4 мм  
 Нижній профіль 10/4 мм







	 L mm		
A-LD10FL-300-05	3000	aluminium / aluminium / алюминий / алюміній	aluminium, aluminium, алюминий, алюміній
A-LD10FL-300-10		biały / white / белый / білий	
A-LD10FL-300-20M		czarny mat / black matt / чёрный матовый / чорний матовий	
A-LD10FL-300-90		szampan / champagne / шампань / шампань	



Kątownik  
 Angle bar  
 Профиль угловой  
 Кутник







	 L mm		
A-K18-300-05	3000	aluminium / aluminium / алюминий / алюміній	aluminium, aluminium, алюминий, алюміній
A-K18-300-10		biały / white / белый / білий	
A-K18-300-20M		czarny / black / чёрный / чорний	
A-K18-300-90		szampan / champagne / шампань / шампань	

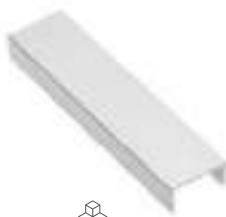

Profil C18  
Profile C18  
Профиль C18  
Профіль C18







	 L mm		
A-C18-300-S-05	3000	aluminium / aluminium / алюминий / алюміній	aluminium, aluminium, алюминий, алюміній
A-C18-300-S-10		biały / white / белый / білий	
A-C18-300-S-20M		czarny mat / black matt / чёрный матовый / чорний матовий	
A-C18-300-S-90		szampan / champagne / шампань / шампань	



Profil T18  
Profile T18  
Профиль T18  
Профіль T18







	 L mm		
A-T18-300-05	3000	aluminium / aluminium / алюминий / алюміній	aluminium, aluminium, алюминий, алюміній
A-T18-300-10		biały / white / белый / білий	
A-T18-300-90		szampan / champagne / шампань / шампань	
A-T18-300-20M		czarny / black / чёрный / чорний	



Profil H16  
Profile H16  
Профиль H16  
Профіль H16



	 L mm		
A-H16-300-05	3000	aluminium / aluminium / алюминий / алюміній	aluminium, aluminium, алюминий, алюміній
A-H16-300-90*		szampan / champagne / шампань / шампань	







\*Do wyczerpania zapasów / Until stocks run out / До исчерпания запасов / До закінчення запасів





Profil H18  
 Profile H18  
 Профиль H18  
 Профіль H18







	 L mm		
A-H18-300-05	3000	aluminium / aluminium / алюминий / алюміній	aluminium, aluminium, алюминий, алюміній
A-H18-300-10*		biały / white / белый / білий	
A-H18-300-20M		czarny / black / чёрный / чорний	
A-H18-300-90		szampan / champagne / шампань / шампань	



Profil H18 RA  
 Profile H18 RA  
 Профиль H18 RA  
 Профіль H18 RA





	 L mm		
A-HR18-300-05RA	3000	aluminium / aluminium / алюминий / алюміній	aluminium, aluminium, алюминий, алюміній
A-HR18-300-90RA		szampan / champagne / шампань / шампань	



Profil HR18  
Profile HR18  
Профиль HR18  
Профіль HR18







	 L mm		
A-HR18-300-05	3000	aluminium / aluminium / алюминий / алюміній	aluminium, aluminium, алюминий, алюміній
A-HR18-300-10		biały / white / белый / білий	
A-HR18-300-20M		czarny / black / чёрный / чорний	
A-HR18-300-90		szampan / champagne / шампань / шампань	



Profil HRS18  
Profile HRS18  
Профиль HRS18  
Профіль HRS18



	 L mm		
A-HRS18-170-05*	1700	aluminium / aluminium / алюминий / алюміній	aluminium, aluminium, алюминий, алюміній
A-HRS18-170-90*		szampan / champagne / шампань / шампань	
A-HRS18-235-05*	2350	aluminium / aluminium / алюминий / алюміній	
A-HRS18-235-90*		szampan / champagne / шампань / шампань	
A-HRS18-300-05	3000	aluminium / aluminium / алюминий / алюміній	
A-HRS18-300-90		szampan / champagne / шампань / шампань	
A-HRS18-405-05*	4050	aluminium / aluminium / алюминий / алюміній	
A-HRS18-405-90*		szampan / champagne / шампань / шампань	
A-HRS18-600-05*	6000	aluminium / aluminium / алюминий / алюміній	
A-HRS18-600-90*		szampan / champagne / шампань / шампань	



\*Do wyczerpania zapasów / Until stocks run out / До исчерпания запасов / До закінчення запасів









Profil HR19  
Profile HR19  
Профиль HR19  
Профіль HR19



	 L mm		
A-HR19-300-05	3000	aluminium / aluminium / алюминий / алюміній	aluminium / aluminium / алюминий / алюміній









Profil HR10  
Profile HR10  
Профиль HR10  
Профіль HR10

	 L mm			
A-HR10-235-05*	2350			
A-HR10-235-90*				aluminium / aluminium / алюминий / алюміній
A-HR10-300-05	3000			szampan / champagne / шампань / шампань
A-HR10-300-10				aluminium / aluminium / алюминий / алюміній
A-HR10-300-90	4500		biały / white / белый / білий	
A-HR10-405-05*			szampan / champagne / шампань / шампань	
A-HR10-405-90*	6000		aluminium / aluminium / алюминий / алюміній	
A-HR10-600-05*			szampan / champagne / шампань / шампань	
A-HR10-600-90*			aluminium, aluminium, алюминий, алюміній	



\*Do wyczerpania zapasów / Until stocks run out / До исчерпания запасов / До закінчення запасів

Profil HRS10  
Profile HRS10  
Профиль HRS10  
Профіль HRS10

	 L mm		
A-HRS10-170-05*	1700		
A-HRS10-300-05	3000		
A-HRS10-300-90		szampan / champagne / шампань / шампань	
A-HRS10-405-05*	4050		
A-HRS10-600-05*	6000		



\*Do wyczerpania zapasów / Until stocks run out / До исчерпания запасов / До закінчення запасів



Profil HR10 FL  
Profile HR10 FL  
Профиль HR10 FL  
Профіль HR18 FL

	 L mm			
A-HR10FL-300-05	3000			
A-HR10FL-300-10				aluminium / aluminium / алюминий / алюміній
A-HR10FL-300-20M				biały / white / белый / білий
A-HR10FL-300-90				czarny mat / black matt / чёрный матовый / чорний матовий
			szampan / champagne / шампань / шампань	



Prowadnik górny PG-18  
 Top roller PG-18  
 Верхний ролик PG-18  
 Ролик верхній PG-18





		
A-PG-18	50	stal, tworzywo steel, plastic сталь, пластмасса сталь, пластик



Prowadnik górny PGR-18  
 Top roller PGR-18  
 Верхний ролик PGR-18  
 Ролик верхній PGR-18





		
A-PGR-18	50	stal, tworzywo steel, plastic сталь, пластмасса сталь, пластик



Prowadnik górny PGR-10  
 Top roller PGR-10  
 Верхний ролик PGR-10  
 Ролик верхній PGR-10





		
A-PGR-10	50	stal, tworzywo steel, plastic сталь, пластмасса сталь, пластик



Prowadnik górny PGR-10 symetryczny  
 Top roller PGR-10 symmetrical  
 Верхний ролик PGR-10 симметричный  
 Ролик верхний PGR-10 симметричный





		
A-PGR-10S	50	stal, tworzywo steel, plastic сталь, пластмасса сталь, пластик



Płytk dystansowa  
 Spacer plate  
 Распорная пластина  
 Підкладка дистанційна





		
A-DPG-16	50	stal, steel, сталь, сталь,





Wózek dolny EVO 2  
 Bottom roller EVO 2  
 Нижний ролик EVO 2  
 Ролик нижній EVO 2



		
A-WD-EV02	50	stal, tworzywo steel, plastic сталь, пластмасса сталь, пластик





Zaczepek EVO 2  
Guide EVO 2  
Проводник EVO 2  
Зачіп EVO 2

		
A-ZAC-WDEV02	50	stal, tworzywo steel, plastic сталь, пластмасса сталь, пластик





Wózek dolny PRO  
Bottom roller PRO  
Нижний ролик PRO  
Ролик нижній PRO

		
A-WD-PRO	50	stal, tworzywo steel, plastic сталь, пластмасса сталь, пластик





Wózek dolny EVO rama  
Bottom roller EVO frame  
Нижний ролик EVO для рамной системы  
Ролик нижній EVO рама

		
A-WDR-EVO	50	stal, tworzywo steel, plastic сталь, пластмасса сталь, пластик



Wózek dolny PRO rama  
 Bottom roller PRO frame  
 Нижний ролик PRO для рамной системы  
 Ролик нижний PRO рама





		
A-WDR-PRO	50	stal, tworzywo steel, plastic сталь, пластмасса сталь, пластик



Pozycjoner górny  
 Top positioner  
 Верхний стопор  
 Позиціонер верхній





		
A-PTG	50	tworzywo, plastic, пластик, пластик



Pozycjoner dolny PRO  
 Bottom positioner PRO  
 Нижний стопор PRO  
 Позиціонер нижній PRO



		
A-PTD	50	stal, steel, сталь, сталь.



Szczotka odbojowa 4,8 x 4 mm  
 Buffer strip 4,8 x 4 mm  
 Буферная щётка 4,8 x 4 мм  
 Щітка буферна 4,8 x 4 мм





		
A-SO-R-48X4	szary / gray / серый / сірий	tworzywo, plastic, пластик, пластик
A-SO-R-48X4-20	czarny / black / чёрный / чорний	



Szczotka odbojowa szeroka 14,5 x 4 mm  
 Buffer strip wide 14,5 x 4 mm  
 Буферная щётка широкая 4,8 x 4 мм  
 Щітка буферна широка 14,5 x 4 мм



		
A-SO-R-145X4	szary / gray / серый / сірий	tworzywo, plastic, пластик, пластик
A-SO-R-145X4-10	biały / white / белый / білий	
A-SO-R-145X4-20	czarny / black / чёрный / чорний	



Szczotka przeciwkurzowa bez kleju 4,8 x 7 mm  
 Anti-dust strip without glue 4,8 x 7 mm  
 Противопылевая щётка без клея 4,8 x 7 мм  
 Щітка протипилева без клею 4,8 x 7 мм



		
A-SP-R-48X7	szary, gray, серый, сірий	tworzywo, plastic, пластик, пластик





Szczotka przeciwkurzowa z klejem 7 x 12 mm  
 Anti-dust strip with glue 7 x 12 mm  
 Противопылевая щётка на клеевой основе 7 x 12 мм  
 Щітка протипилова з клеєм 7 x 12 мм



		
A-SP-R-7X12	szary, gray, серый, сірий	tworzywo, plastic, пластик, пластик



Szczotka przeciwkurzowa bez kleju 4,8 x 12 mm  
 Anti-dust strip without glue 4,8 x 12 mm  
 Противопылевая щётка 4,8 x 12 мм (вставная)  
 Щітка протипилова без клею 4,8 x 12 мм



		
A-SP-R-48X12	szary, gray, серый, сірий	tworzywo, plastic, пластик, пластик



Klin do rączek  
 Wedge for handle  
 Клиn для профиль-ручки  
 Клиn до ручок-профілів



		
A-KR-4	biały / white / белый / білий	tworzywo, plastic, пластик, пластик
A-KR-4-20	czarny / black / чёрный / чорний	



Klin do listew poziomych  
Wedge for horizontal strips  
Клин для горизонтальных профилей  
Клин до горизонтальних перекладин



		
A-KLP-4	biały / white / белый / білий	tworzywo, plastic, пластик, пластик
A-KLP-4-20	czarny / black / чёрный / чорний	



Klips do mocowania toru dolnego EVO 2  
Mounting clip for bottom track EVO 2  
Кліпса для кріплення нижньої направляючої EVO 2  
Кліпса для встановлення нижньої частини EVO 2



		
A-ZAT-TDEVO2	mleczny milk молочный молочний	tworzywo, plastic, пластик, пластик



Uszczelka typ U, średnio twarda  
Gasket U, medium hard  
Уплотнитель тип U, средней твердости  
Ущільнювач типу U середньої твердості



			
A-USZCZ-U4	100	przezroczysty transparent прозрачный прозорий	tworzywo, plastic, пластик, пластик



Uszczelka typ CH, miękka  
Gasket CH, soft  
Уплотнитель типа CH, мягкий  
Ущільнювач типу CH м'який



			
A-USZCZ-CHM4	120	průhledný / priehľadná / átlátszó / transparent	tworzywo, plastic, пластик, пластик
A-USZCZ-CHM4-20	150	czarny / black / чёрный / чорний	



Uszczelka do toru dolnego EVO 2  
Gasket for EVO 2 track  
Уплотнитель для нижней направляющей EVO 2  
Ущільнювач до нижньої направляючої EVO 2





			
A-USZCZ-TDEV02	200	mleczny milk молочный молочний	PVC



Blachowkręt 6,3 x 40 mm  
Steel metal screw 6,3 x 40 mm  
Сборочный винт 6,3 x 40 мм  
Шуруп для металу 6,3 x 40 мм





	
A-B63-40	stal, steel, сталь, сталь,



Blachowkręt 6,3 x 32 mm  
Steel metal screw 6,3 x 32 mm  
Сборочный винт 6,3 x 32 мм  
Шуруп для металла 6,3 x 32 мм





	
A-B63-32*	stal, steel, сталь, сталь.



\*Do wyczerpania zapasów / Until stocks run out / До исчерпания запасов / До закінчення запасів

Spawalniacz SIMON skrajny  
Internal soft closing damper SIMON  
Боковой доводчик SIMON  
Співальнювач SIMON крайній



		
A-SOFT-30*	30	stal, tworzywo steel, plastic сталь, пластмасса сталь, пластик
A-SOFT-50*	50	



\*Do wyczerpania zapasów / Until stocks run out / До исчерпания запасов / До закінчення запасів



Spawalniacz SIMON środkowy  
Internal soft closing damper SIMON  
Центральный доводчик SIMON  
Співальнювач SIMON середній



		
A-MSOFT-RAMA*	50	stal, tworzywo steel, plastic сталь, пластмасса сталь, пластик



\*Do wyczerpania zapasów / Until stocks run out / До исчерпания запасов / До закінчення запасів





Spawalniacz ZIMMER skrajny  
Internal soft closing damper ZIMMER  
Боковой доводчик ZIMMER  
Співальнювач ZIMMER крайній

		
A-SOFT-30Z	30	stal, tworzywo steel, plastic сталь, пластмасса сталь, пластик
A-SOFT-50Z	50	



Zestaw adaptera do spowalnicza środkowego  
 Adapter set for soft closing damper  
 Адаптер для доводчика  
 Комплект кріплення для середнього сповільнювача

		
A-MSOFT-ADAPT	50	stal, steel, сталь, сталь,





Zamek do systemów przesuwnych  
 Lock for sliding door systems  
 Замок для раздвижных систем  
 Замок для розсувних систем

	
ZZ-SP-105-05	stal, tworzywo steel, plastic сталь, пластмасса сталь, пластик



Ręczny przyrząd wiertarski z dociskiem  
 Hand drilling tool with locking screws  
 Ручной сверлильный кондуктор с зажимом  
 Ручний кондуктор для свердління отворів з фіксатором

	
A-PW-RC-DOC	stal, steel, сталь, сталь,



MITO  
MITO  
MITO  
MITO

	Tor MITO Track MITO Направляющая MITO Направляюча MITO	A-TMITO-200-00	200	50	surowe aluminium raw aluminum сырой алюминий сирий алюміній	aluminium, aluminium, алюминий, алюміній	56
		A-TMITO-250-00	250				
		A-TMITO-300-00	300				
		A-TMITO-200-05	200				
		A-TMITO-250-05	250				
		A-TMITO-300-05	300				
	Pozycjoner Positioner Стопор Позиціонер	A-POZ-MITO	-		szary, gray, серый, сірий	tworzywo, plastic, пластик, пластик	2000
	Wózek górny Top guide Верхний проводник Верхній ролик	A-SG-MITO	-		ocynk galvanized гальваніка оцинкований	stal, tworzywo steel, plastic сталь, пластмасса сталь, пластик	400
	Wózek dolny z łożyskiem kulkowym Bottom roller with ball bearing Нижний ролик с шариковым подшипником Нижній ролик з шарикопідшипником	A-RD-MITO	-				

Zestaw MITO PLUS  
MITO PLUS set  
MITO PLUS комплект  
Комплект MITO PLUS

2 wózki górne ze sprężyną, 2 wózki dolne z łożyskiem kulkowym, 1 pozycjoner, komplet wkrętów

2 top rollers with spring, 2 bottom ball bearing rollers, 1 positioner, set of screws

2 верхних проводника с пружиной, 2 нижних ролика с шариковым подшипником, 1 стопор, комплект шурупов

2 шт. верхних ролики з пружиною, 2 шт. нижні ролики з шарикопідшипником, 1 шт. позиціонер, комплект шурупів



A-MITO-PLUS	50	ocynk / galvanized / гальваніка / оцинкований	stal / steel / сталь / сталь
-------------	----	--	------------------------------



Zestaw OVERLINE  
OVERLINE set  
OVERLINE комплект  
Комплект OVERLINE



2 szt. wózków zewnętrznych, 2 szt. wózków wewnętrznych, 2 szt. pozycjonerów, 2 szt. prowadników dolnych ślizgowych drzwi zewnętrznych, 2 szt. prowadników dolnych ślizgowych drzwi wewnętrznych

2 external rollers, 2 internal rollers, 2 positioners, 2 bottom slides for external door, 2 bottom slides of internal door

Внешние ролики-2шт., внутренние ролики-2шт., нижние ходовые элементы внешней двери-2 шт., нижние ходовые элементы внутренней двери-2 шт., позиционер-2 шт

2 шт. роликів зовнішніх, 2 шт. роликів внутрішніх, 2 шт. позиціонерів, 2 шт. повзунів нижніх зовнішніх дверей, 2 шт. повзунів нижніх внутрішніх дверей

A-SN-FSET	50	ocynk / galvanized / гальваніка / оцинкований	stal, tworzywo / steel, plastic / сталь, пластмасса / сталь, пластик	10

	A-SN-R19RIV-270-05*	-	2700	24
	A-SN-K19-270-05*	-	48	48
	A-C18-300-S-05	-	3000	50
	A-SN-TG-405-00	4050	50	80
	A-SN-TDS-405-00	40	40	40
	A-SN-SOFT-25Z	-	25	100
	A-SN-SOFT-40Z	-	40	
	A-SN-ADSET	-	-	100



\*Do wyczerpania zapasów / Until stocks run out / До исчерпания запасов / До закінчення запасів

## Zestaw OVERLINE PLUS

### OVERLINE PLUS set

### OVERLINE PLUS комплектация

### Комплект OVERLINE PLUS



2 szt. wózków zewnętrznych, 2 szt. wózków wewnętrznych, 2 szt. prowadników dolnych toczych drzwi zewnętrznych, 2 szt. prowadników dolnych toczych drzwi wewnętrznych, 1 zestaw wkrętów

2 external rollers, 2 internal rollers, 2 bottom slides for external door, 2 bottom slides for internal door, screws

Составляющие: внешние ролики – 2шт., внутренние ролики – 2шт., нижние ходовые элементы внешней двери – 2 шт., нижние ходовые элементы внутренней двери – 2 шт., 1 клп. шурупов

2 шт зовнішніх роликів, 2 шт внутрішніх роликів, 2 шт нижніх повзунів для дверей зовнішніх, 2 шт. нижні повзуні внутрішніх дверей, 1 комплект шурупів

A-SN-HSET1	50	ocynk / galvanized / гальваніка / оцинкований	stal, tworzywo / steel, plastic / сталь, пластмасса / сталь, пластик	1			
	Rączka RIVA Handle RIVA Ручка RIVA Ручка-профіль RIVA	A-SN-R19RIV-270-05*	-	2700	24		
	Profil C19 Handle C19 Ручка C19 Профиль C19	A-SN-K19-270-05*	-		aluminium, aluminium, алюминий, алюминий	48	
	Profil C18 Handle C18 Ручка C18 Профиль C18	A-C18-300-S-05	3000	-	50		
	Tor górny Top track Верхняя направляющая Верхня направляюча	A-SN-TG-405-00	-	4050	surowe aluminium raw aluminium сырой алюминий	stal, steel, сталь, сталь	80
	Tor dolny Bottom track Нижняя направляющая Нижня направляюча	A-SN-TDT-405-00	-	-	сирий алюминий	aluminium, aluminium, алюминий, алюминий	20
	Spowalnicz Soft closing damper доводчик Сповільнювач	A-SN-SOFT-25Z	-	25	-	tworzywo, plastic, пластик, пластик	100
		A-SN-SOFT-40Z	-	40	-		
	Pozycjoner Positioner Стопор Позиционер	A-SN-POZ	-	-	czarny, black, черный, чорний	20	
	Zestaw do spowalnicza Soft closing damper set доводчик комплектация Комплект для сповільнювача	A-SN-ADSET	-	-	-	stal, tworzywo steel, plastic сталь, пластмасса сталь, пластик	100

\*Do wyczerpania zapasów / Until stocks run out / До исчерпания запасов / До закінчення запасів



Prostownica  
Warped door straightener  
Стяжка-выпрямитель  
Стяжка-вирівнювач



2 szt. listwy ściągającej, 2 szt. płytki naciągającej, 4 szt. płytki dociskowej, zaślepka, tuleja pozycjonująca, klucz do regulacji  
Tightening strip - 2 pcs, tensioning plate - 2 pcs, pressure plate - 4 pcs, cover cap, positioning sleeve, adjustment spanner

Планка с резьбой - 2 шт., натяжная пластина - 2 шт., прижимная пластина - 4 шт., заглушка, зажимная гильза, ключ для регулировки

2 шт. затягуючої планки, 2 шт. натяжної пластини, 4 шт. натискної пластини, заглушки, позиціонуюча втулка, ключ регулювання



A-SN-SDP-TU	50	осынк / galvanized / гальваніка / оцинкований	stal, tworzywo / steel, plastic / сталь, пластмасса / сталь, пластик
-------------	----	---	--



## Zestaw QUANTUM

### QUANTUM set

### Комплект QUANTUM

### Комплект QUANTUM



2 szt. wózków, 2 szt. stoperów, 2 szt. przewodników, komplet wkrętów  
 Rollers – 2 pcs, stoppers – 2 pcs, guide – 2 pcs, screw set  
 Ролики – 2 шт., стопор – 2 шт., проводник – 2 шт., комплект шурупов  
 2 шт. роликів, 2 шт. стопори, 2 шт. направляючі елементи, набір шурупів

A-BUDP-SET	50	aluminium / aluminium / алюминий / алюминій	stal, tworzywo / steel, plastic / сталь, пластмасса / сталь, пластик	24

	mm						
	A-TG-BUD-200-00	2000	50	surowe aluminium raw aluminium сырой алюминий сирий алюминій	aluminium, aluminium, алюминий, алюминій	+	15
	A-TG-BUD-300-00	3000					
	A-BUD-K-UB*	-	50	ocynk galvanized гальваніка оцинкований	stal, steel, сталь, сталь,	+	50
	A-BUD-K-UB*	-					
	A-BUD-UM	60	50	aluminium, aluminium, алюминий, алюминій	aluminium, aluminium, алюминий, алюминій	-	250
	A-BUD-UR	-					
	A-BUD-UP	-	50	ocynk galvanized гальваніка оцинкований	stal, steel, сталь, сталь,	+	50 set
	A-BUD-UP	-					

\*1 kpl. = 50 szt. / 1 set = 50 pcs / 1 комп. = 50 шт. / 1 кпл. = 50 шт.



Zestaw LOFT  
LOFT set  
Комплект LOFT  
Комплект LOFT



2 szt. wózków, prowadnik, tor 2 m, 5 sztuk tulei dystansowych, 2 szt. odbojników, 2 szt. zabezpieczeń przed wypadnięciem drzwi, 2 szt. spawalniaczy, 2 szt. aktywatorów, komplet wkrętów i śrub

Roller – 2 pcs, slide – 1 pc, track 2 m, distance sleeve – 5 pcs, bumper 2 pcs, stopper preventing door from falling out – 2 pcs, soft closing damper – 2 pcs, activator – 2 pcs, screw set

Ролик – 2 шт., проводник – 1 шт., Направляющая 2 м, Амортизатор – 2 шт., блокада – 2 шт., доводчик – 2 шт., активатор – 2 шт., кпл. шурупов

2 шт. роликів, направляючий елемент, верхня направляюча 2 м, 5 дистанційних втулок, 2 відбійників, 2 запобіжника від випадання з дверей, 2 сповільнювачі, 2 активатора, набір шурупів і болтів.



A-SN-LOFT-200-20MN	100	czarny / black / чёрный / чорний	stal, tworzywo / steel, plastic / сталь, пластмасса / сталь, пластик	1
--------------------	-----	----------------------------------	--	---



Polecany uchwyt w stylu loft - UZ-STEP-160-20M  
Recommended loft-style handle - UZ-STEP-160-20M  
Рекомендуем ручку в стиле лофт - UZ-STEP-160-20M  
Рекомендована ручка в стилі лофт - UZ-STEP-160-20M



## OŚWIETLENIE MEBLOWE FURNITURE LIGHTING МЕБЕЛЬНОЕ ОСВЕЩЕНИЕ МЕБЛЕВЕ ОСВІТЛЕННЯ

Taśmy LED LED strips Светодиодные ленты Світлодіодні стрічки	550 – 555
Profile LED LED profiles Профили LED Профілі LED	556 – 587
Oprawy LED LED fittings Светодиодные светильники Світлодіодні світильники	588 – 595
Aksesoria Accessories Аксессуары Комплектуючі та акцесуари	596 – 625
Gniazda meblowe Furniture power socket Мебельная розетка Подовжувачі	626 – 647

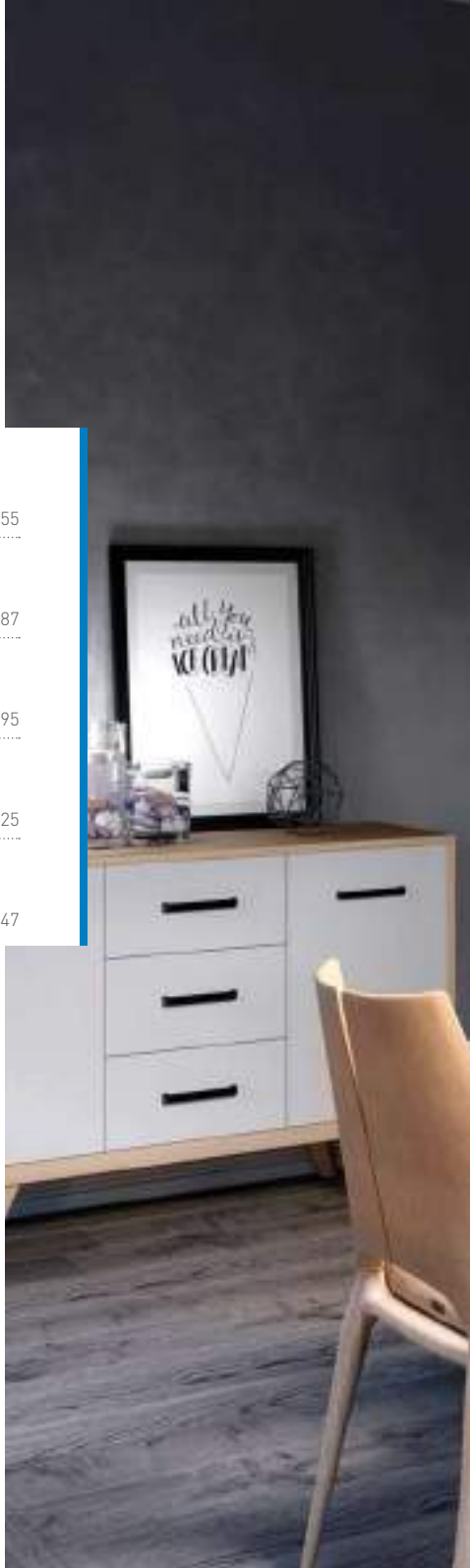





W 5-ciu krokach skompletuj zestaw EASY CLICK  
Complete the EASY CLICK set in 5 steps  
Соберите EASY CLICK за 5 шагов  
Зберіть комплект EASY CLICK в п'яти кроках



1.

wyberz taśmę  
select LED strip  
выбрать светодиодную ленту  
виберіть світлодіодну стрічку

wyberz ilość odcinków taśm led  
select the number of sections of LED strips  
выбрать количество участков светодиодных лент  
виберіть кількість сегментів стрічки

2.



3.

dopasowany zasilacz  
matched power supply  
подберите трансформатор  
підберіть відповідний блок живлення

wyberz profil, profile sprzedawane są jako gotowe 2 m zestawy, zawierające profil, osłonkę i 2 zaślepki  
select profile profiles are sold as ready-made 2 m sets containing a profile, a cover and 2 end caps

Выбери профиль, продаются в виде готовых комплектов по 2 м, содержащих профиль, крышку и 2 торцевые заглушки

виберіть профіль, профіля продаються в 2-метрових комплектах: профіль+розсіювач+2 заглушки

4.

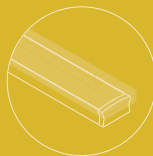

5.

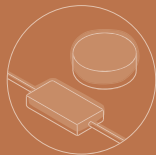

wyberz włącznik  
select a switch  
выберите выключатель  
виберіть вимикач

przed złożeniem  
before mounting  
перед монтажом  
перед монтажом

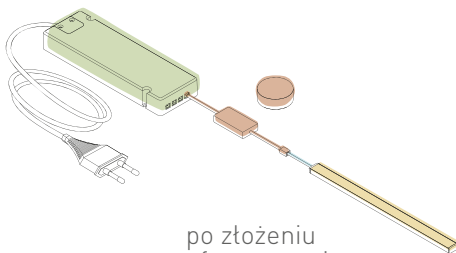

po złożeniu  
after mounting  
после монтажа  
после монтажа

przykładowy schemat instalacji  
sample installation diagram  
примерная схема монтажа  
прикладова схема монтажу

taśma led w profilu  
LED strip in a profile  
світлодіодна стрічка LED в профілі

przewód od taśmy led do wyłącznika  
cable from LED strip to a switch  
кабель от светодиодной ленты к выключателю  
кабель від стрічки LED до вимикача

przewody wyłącznika  
switch cables  
кабель выключателя  
кабелі вимикача

przewód od gniazda 230V do zasilacza  
cable from 230V mains socket to LED driver  
кабель от розетки 230V до блока живлення

wyłącznik  
switch  
выключатель  
вимикач

zasilacz  
LED driver  
трансформатор  
блок живлення

  
easy click

ТаЅма LED FLASH  
LED strip FLASH  
Светодиодная лента FLASH  
Світлодіодна стрічка FLASH



LD-3528-300-20-ZB	12 VDC 4,8 W/1 m 17 W/5 m	300 lm/m	4500 K	20	120°	60/m	5
LD-3528-300-20-NE4P			4000 K				
LD-3528-300-20-CB			3200 K				
LD-3528-300-65-ZB		280 lm/m	4500 K	65			
LD-3528-300-65-NE4			4000 K				
LD-3528-300-65-CB			3200 K				
LD-3528-300-20-NI	-	niebieski/ blue/ синий/ синий					
LD-3528-600-20-ZB	12 VDC 9,6 W/1 m 28 W/5 m	550 lm/m	4500 K	20		120/m	2,5
LD-3528-600-20-NE4			4000 K				
LD-3528-600-20-CB			3200 K				
LD-3528-600-65-ZB		520 lm/m	4500 K	65			
LD-3528-600-65-NE4			4000 K				
LD-3528-600-65-CB			3200 K				
LD-2835-300-20-ZB	12 VDC 6 W/1 m 21 W/5 m	750 lm/m	4500 K	20	8	60/m	5
LD-2835-300-20-NE4P			4000 K				
LD-2835-300-20-CB			3200 K				
LD-2835-300-65-ZB		700 lm/m	4500 K	65			
LD-2835-300-65-NE4			4000 K				
LD-2835-300-65-CB			3200 K				
LD-2835-300-20-CBN	12 VDC 11 W/1 m 33 W/5 m	1000 lm/m	3200 K	20	8	120/m	2,5
LD-2835-300-20-ZBN			4500 K				
LD-2835-300-20-NE4N			4000 K				
LD-2835-300-65-CBN		900 lm/m	3200 K	65			
LD-2835-300-65-ZBN			4500 K				
LD-2835-300-65-NE4N			4000 K				
LD-2835-600-20-ZB	12 VDC 19 W/1 m 60 W/5 m	1600 lm/m	4500 K	20	10	120/m	2,5
LD-2835-600-20-NE4			4000 K				
LD-2835-600-20-CB			3200 K				
LD-2835-600-65-ZB		1350 lm/m	4500 K	65			
LD-2835-600-65-NE4			4000 K				
LD-2835-600-65-CB			3200 K				







LD-2835-600-5MM-20-ZB	12 VDC 10 W/1 m 33 W/5 m	750 lm/m	● 6500 K	20	120°	5	120/m	2,5
LD-2835-600-5MM-20-NE4			● 4000 K					
LD-2835-600-5MM-20-CB			● 3200 K					
LD-2835-60-60-20-CCT	12 VDC 10 W/1 m 30 W/5 m	700 lm/m	● 3200 K ● 6500 K	20		8		5
LD-5050-300-20-ZB	12 VDC 14,4 W/1 m 44 W/5 m	900 lm/m	● 6500 K	65	120°	10	60/m	5
LD-5050-300-20-NE4			● 4000 K					
LD-5050-300-20-CB			● 3200 K					
LD-5050-300-65-ZB	12 VDC 16 W/1 m 50 W/5 m	850 lm/m	● 6500 K	65	120°	10	60/m	5
LD-5050-300-65-NE4			● 4000 K					
LD-5050-300-65-CB			● 3200 K					
LD-5630-300-20-ZB	12 VDC 19 W/1 m 53 W/5 m	1750 lm/m	● 6500 K	20	120°	10	240/m	1,25
LD-5630-300-20-NE4			● 4000 K					
LD-5630-300-20-CB			● 3200 K					
LD-5630-300-65-ZB	12 VDC 16 W/1 m 50 W/5 m	1700 lm/m	● 6500 K	65	120°	10	60/m	5
LD-5630-300-65-NE4			● 4000 K					
LD-5630-300-65-CB			● 3200 K					
LD-3014-1200-20-ZB	12 VDC 19 W/1 m 53 W/5 m	1300 lm/m	● 6500 K	20	120°	10	240/m	1,25
LD-3014-1200-20-NE4			● 4000 K					
LD-3014-1200-20-CB			● 3200 K					
LD-RGB-150-20	12 VDC max 7,2 W/1 m 22 W/5 m	-	● RGB	65	120°	10	30/m	10
LD-RGB-150-65								
LD-RGBW-300-20	12 VDC max 17 W/1 m	-	● RGBW	20	120°	10	60/m	5



ТаЅма LED FLASH 50 m  
LED strip FLASH 50 m  
Светодиодная лента FLASH 50 m  
Світлодіодна стрічка FLASH 50 m



Folder icon		W icon	Sun icon	Color icons	IP icon	Beam icon	mm icon	LED icon	cm icon	
LD-3528-300-20-ZB-50	12 VDC 4,8 W/m	300 lm/m	● 6500 K	20	120°	8 mm	60/m	5		
LD-3528-300-20-NE4P-50			● 4000 K							
LD-3528-300-20-CB-50			● 3200 K							
LD-3528-600-20-ZB-50	● 6500 K	120/m								
LD-3528-600-20-NE4-50	● 4000 K									
LD-3528-600-20-CB-50	● 3200 K									
LD-2835-300-20-ZB-50	12 VDC 6 W/m	750 lm/m	● 6500 K			10 mm	60/m			
LD-2835-300-20-NE4P-50			● 4000 K							
LD-2835-300-20-CB-50			● 3200 K							
LD-5050-300-20-NE4-50	12DC 14,4W/m	900 lm/m	● 4000 K						10 mm	120/m
LD-5630-300-20-NE4-50	12DC 16W/m	1750 lm/m	● 4000 K							



ТаЅма LED FLASH  
LED strip FLASH  
Светодиодная лента FLASH  
Світлодіодна стрічка FLASH







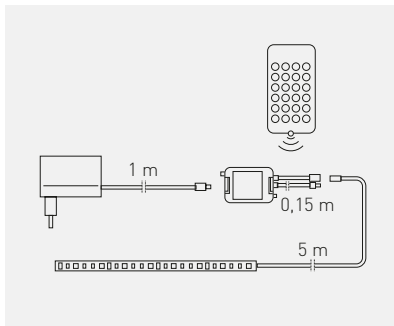

Folder icon		W icon	Sun icon	Color icons	IP icon	Beam icon	mm icon	LED icon	cm icon	
LD-2835-24V-300-20-ZB	24 V DC 12 W/1 m 48 W/5 m	780 lm/m	● 6500 K	20	120°	8 mm	60/m	10		
LD-2835-24V-300-20-NE4			● 4000 K							
LD-2835-24V-300-20-CB			● 3200 K							
LD-2835-24V-600-20-ZB	24 V DC 21 W/1 m 78 W/5 m	1350 lm/m	● 6500 K						10 mm	120/m
LD-2835-24V-600-20-NE4			● 4000 K							
LD-2835-24V-600-20-CB			● 3200 K							



Zestaw RGB, taśma LED 5 m, kontroler, zasilacz, pilot  
 RGB-set, LED band 5 m, RGB controller, LED-transformator, remote control  
 Комплект RGB, лента LED 5 м, контролер, трансформатор, пульт  
 Набір RGB, світлодіодна стрічка 5 м, контролер, блок живлення, пульт



					
LD-ZL5RGB150-00	12V	RGB	tworzywo, plastic, пластик, пластик	10	10



Taśma LED COB  
LED strip COB  
Светодиодная лента COB  
Світлодіодна стрічка COB

NEW



LD-COB12V-20-ZBN	12V, 8W/m	600 lm/m	● 6500 K	IP20	1800	8 mm	320 led/m	2,5 cm
LD-COB12V-20-CBN		600 lm/m	● 2700 K					
LD-COB12V-20-NEN		700 lm/m	● 4000 K					
LD-COB12V-20-ZBPQ	12V, 10W/m	800 lm/m	● 6500 K				480 led/m	
LD-COB12V-20-CBPQ		750 lm/m	● 2700 K					
LD-COB12V-20-NEPQ		800 lm/m	● 4000 K					



Taśma LED COB  
LED strip COB  
Светодиодная лента COB  
Світлодіодна стрічка COB

NEW



LD-COB24V-20-ZBN	24V, 8W/m	650 lm/m	● 6500 K	IP20	1800	8 mm	320 led/m	2,5 cm
LD-COB24V-20-CBN		600 lm/m	● 2700 K					
LD-COB24V-20-NEN		600 lm/m	● 4000 K					



ТаЅма LED NEON FLEX  
 LED strip NEON FLEX  
 Светодиодная лента NEON FLEX  
 Світлодіодна стрічка NEON FLEX



LD-NF-12V6x12-65-ZB	12 VDC 12 W/1 m 40 W/5 m	200 lm/m	● 6500 K	65	120°	6 mm	120/m	1
LD-NF-12V6x12-65-NE			● 4000 K					
LD-NF-12V6x12-65-CB			● 3000 K					
LD-ZASNF-12V6X12-65	zaślepka, end cap, заглушка, кінцевий ковпачок							
LD-UNF-12V6X12-6X	uchwyt, mounting clip, держатель, ручка							



LD-ZASNF-12V6X12-65



LD-UNF-12V6X12-6X



Profil GLAX liniowy  
GLAX linear profile  
Профиль GLAX линейный  
Профіль GLAX лінійний

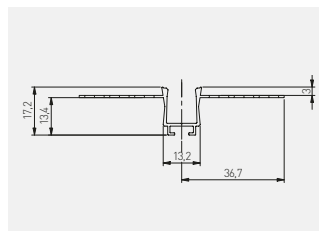

PA-GLAXGKL3M-00C	3		profil, profile, профиль, профіль		aluminium, aluminium, алюминий, алюміній
PA-CPGLAXL-00	-		łącznik liniowy, straight connector, линейный соединитель, з'єднувач, лінійний	srebrny, silver, серебристый, срібний	stal nierdzewna, stainless steel, нержавеющей сталь, нержавіюча сталь
PA-CPGLAXAH-00	-		łącznik poziomy, horizontal connector, горизонтальный соединитель, з'єднувач, горизонтальний		
PA-CPGLAXAV-00	-		łącznik pionowy, vertical connector, вертикальный соединитель, з'єднувач, вертикальний		
PA-OSMLGLAXM3M-00	3		ostonka, cover, крышка, розсіювач		PC
PA-OSMLGLAXMK3M-00	3		ostonka kwadratowa, square cover, крышка квадратная, розсіювач квадратний	mleczna, frosted, молочный, молочний	
PA-OSMLGLAXM03M-00	3		ostonka okrągła, round cover, крышка круглая, розсіювач круглый		
PA-OSMLGLAXT3M-00	3		ostonka trójkątna, triangular cover, крышка треугольная, розсіювач трикутний		
PA-OSCLGLAXM3M-00	3		ostonka mini, cover mini, крышка мини, розсіювач міні	czarny, black, черный, чорний	

Ostonki / Covers / Крышки / Розсіювачі:

Aksesoria / Accessories / Аксессуары / Аксесуари:



PA-OSMLGLAXM3M-00 PA-OSCLGLAXM3M-00 PA-OSMLGLAXMK3M-00 PA-OSMLGLAXM03M-00 PA-OSMLGLAXT3M-00



Profil GLAX ścienny  
GLAX wall profile  
Профиль GLAX настенный  
Профіль GLAX настінний

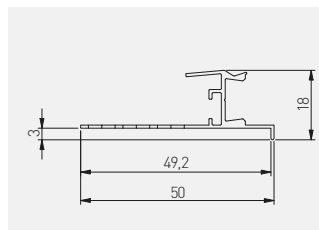
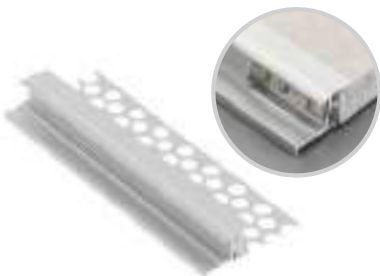

PA-GLAXGKS3M-00C	3	profil, profile, профиль, профіль	srebrny, silver, серебристый, срібний	aluminium, aluminium, алюминий, алюміній
PA-CPGLAXL-00	–	łącznik liniowy, straight connector, линейный соединитель, з'єднувач, лінійний		stal nierdzewna, stainless steel, нержавеющей сталь, нержавіюча сталь
PA-CPGLAXAH-00	–	łącznik poziomy, horizontal connector, горизонтальный соединитель, з'єднувач, горизонтальний		
PA-CPGLAXAV-00	–	łącznik pionowy, vertical connector, вертикальный соединитель, з'єднувач, вертикальний		
PA-OSMLGLAXM3M-00	3	ostonka, cover, крышка, розсіювач	mleczna, frosted, молочный, молочний	PC
PA-OSMLGLAXMK3M-00	3	ostonka kwadratowa, square cover, крышка квадратная, розсіювач квадратний		
PA-OSMLGLAXM03M-00	3	ostonka okrągła, round cover, крышка круглая, розсіювач круглий		
PA-OSMLGLAXT3M-00	3	ostonka trójkątna, triangular cover, крышка треугольная, розсіювач трикутний		
PA-OSCLGLAXM3M-00	3	ostonka mini, cover mini, крышка мини, розсіювач міні		

Ostonki / Covers / Крышки / Розсіювачі:

Akcesoria / Accessories / Аксесуари / з'єднувачі:



PA-OSMLGLAXM3M-00 PA-OSCLGLAXM3M-00 PA-OSMLGLAXMK3M-00 PA-OSMLGLAXM03M-00 PA-OSMLGLAXT3M-00 PA-CPGLAXL-00 PA-CPGLAXAH-00 PA-CPGLAXAV-00





DO  
today  
THANK YOU

BE  
BRAVE

Believe  
that you  
can do it.  
The world  
is waiting  
for you.

Smile  
you  
are  
beautiful.

the  
time  
is  
now.

DO  
WHAT  
YOU  
LOVE.

As  
you  
is  
lo  
BRA

Profil GLAX sufitowy  
GLAX ceiling profile  
Профиль GLAX потолочный  
Профіль GLAX стельовий

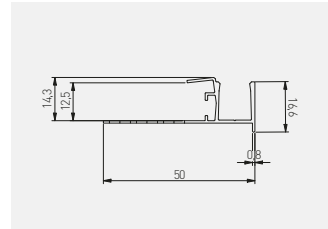

PA-GLAXGW3M-00C	3	profil, profile, профиль, профіль	srebrny, silver, серебристый, срібний	aluminium, aluminium, алюминий, алюміній	
PA-CPGLAXL-00	-	łącznik liniowy, straight connector, линейный соединитель, з'єднувач, лінійний			
PA-CPGLAXAH-00	-	łącznik poziomy, horizontal connector, горизонтальный соединитель, з'єднувач, горизонтальний			
PA-CPGLAXAV-00	-	łącznik pionowy, vertical connector, вертикальный соединитель, з'єднувач, вертикальний			
PA-OSMLGLAXM3M-00	3	osłodka, cover, крышка, розсіювач	mleczna, frosted, молочный, молочний	stal nierdzewna, stainless steel, нержавеющая сталь, нержавіюча сталь	
PA-OSMLGLAXMK3M-00	3	osłodka kwadratowa, square cover, крышка квадратная, розсіювач квадратний			
PA-OSMLGLAXM03M-00	3	osłodka okrągła, round cover, крышка круглая, розсіювач круглий			
PA-OSMLGLAXT3M-00	3	osłodka trójkątna, triangular cover, крышка треугольная, розсіювач трикутний			
PA-OSCLGLAXM3M-00	3	osłodka mini, cover mini, крышка мини, розсіювач міні	czarny, black, черный, чорний	PC	

Ostonki / Covers / Крышки / Розсіювачі:

Aksesoria / Accessories / Аксессуары / з'єднувачі:



PA-CPGLAXL-00 PA-CPGLAXAH-00 PA-CPGLAXAV-00

PA-OSMLGLAXM3M-00 PA-OSCLGLAXM3M-00 PA-OSMLGLAXMK3M-00 PA-OSMLGLAXM03M-00 PA-OSMLGLAXT3M-00



Profil GLAX kątowy, wewnętrzny  
 GLAX internal angle profile  
 Профиль GLAX угловой внутренний  
 Профіль GLAX кутовий, внутрішній

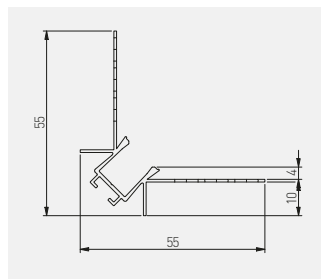

PA-GLAXGKWK3M-00C	3	profil, profile, профиль, профіль	srebrny, silver, серебристый, срібний	aluminium, aluminium, алюминий, алюміній
PA-CPGLAXL-00	-	łącznik liniowy, straight connector, линейный соединитель, з'єднувач, лінійний		
PA-CPGLAXAH-00	-	łącznik poziomy, horizontal connector, горизонтальный соединитель, з'єднувач, горизонтальный		
PA-CPGLAXAV-00	-	łącznik pionowy, vertical connector, вертикальный соединитель, з'єднувач, вертикальный		
PA-OSMLGLAXM3M-00	3	ostonka, cover, крышка, розсіювач	mleczna, frosted, молочный, молочний	PC
PA-OSMLGLAXMK3M-00	3	ostonka kwadratowa, square covere, крышка квадратная, розсіювач квадратний		
PA-OSMLGLAXM03M-00	3	ostonka okrągła, round cover, крышка круглая, розсіювач круглий		
PA-OSMLGLAXT3M-00	3	ostonka trójkątna, triangular cover, крышка треугольная, розсіювач трикутний		
PA-OSCLGLAXM3M-00	3	ostonka mini, cover mini, крышка мини, розсіювач міні		

Ostonki / Covers / Крышки / Розсіювачі:



Aksesoria / Accessories / Аксессуары / з'єднувачі:



PA-CPGLAXL-00 PA-CPGLAXAH-00 PA-CPGLAXAV-00

PA-OSMLGLAXM3M-00 PA-OSCLGLAXM3M-00 PA-OSMLGLAXMK3M-00 PA-OSMLGLAXM03M-00 PA-OSMLGLAXT3M-00



Profil GLAX kątowy, zewnętrzny  
 GLAX external angle profile  
 Профиль GLAX угловой внешний  
 Профіль GLAX кутовий, зовнішній

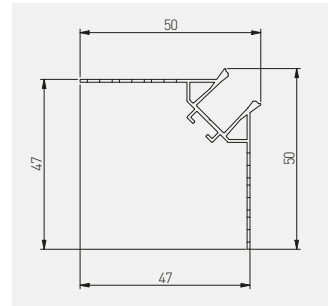

PA-GLAXGKZK3M-00C	3	profil, profile, профиль, профіль	srebrny, silver, серебристый, срібний	aluminium, aluminium, алюминий, алюміній
PA-CPGLAXL-00	-	łącznik liniowy, straight connector, линейный соединитель, з'єднувач, лінійний		stal nierdzewna, stainless steel, нержавеющая сталь, нержавіюча сталь
PA-CPGLAXAH-00	-	łącznik poziomy, horizontal connector, горизонтальный соединитель, з'єднувач, горизонтальний		
PA-CPGLAXAV-00	-	łącznik pionowy, vertical connector, вертикальный соединитель, з'єднувач, вертикальний		
PA-OSMLGLAXM3M-00	3	ostonka, cover, крышка, розсіювач		
PA-OSMLGLAXMK3M-00	3	ostonka kwadratowa, square cover, крышка квадратная, розсіювач квадратний	PC	
PA-OSMLGLAXM03M-00	3	ostonka okrągła, round cover, крышка круглая, розсіювач круглий		
PA-OSMLGLAXT3M-00	3	ostonka trójkątna, triangular cover, крышка треугольная, розсіювач трикутний		
PA-OSCLGLAXM3M-00	3	ostonka mini, cover mini, крышка мини, розсіювач міні		czarny, black, черный, чорний

Ostonki / Covers / Крышки / Розсіювачі:

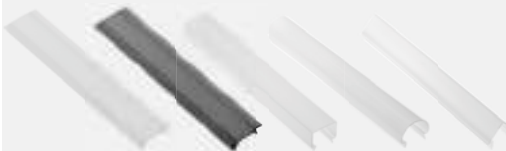

Aksesoria / Accessories / Аксессуары / з'єднувачі:



PA-OSMLGLAXM3M-00 PA-OSCLGLAXM3M-00 PA-OSMLGLAXMK3M-00 PA-OSMLGLAXM03M-00 PA-OSMLGLAXT3M-00

Profil GLAX nakładany, mikro  
 GLAX profile surface mounted, micro  
 Профиль GLAX накладной, микро  
 Профіль GLAX накладний, мікро

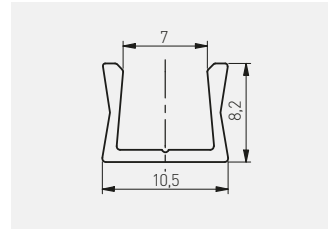

Wąska linia światła,  
 Brak punktów świetlnych przy użyciu  
 dedykowanej taśmy LED o szerokości 5 mm,  
 Narrow line of light.  
 No visible points of light due to dedicated 5mm LED  
 strip.  
 Узкая линия света.  
 Отсутствуют пункты свечения при использовании  
 специальной ленты LED шириной 5 мм,  
 Вузька лінія світла,  
 Відсутність світлових точок при використанні  
 призначеної стрічки LED шириною 5 мм

PA-GLAXMICNK-AL	2	profil, profile, профиль, профіль	srebrny, silver, серебристый, срібний	aluminium, aluminium, алюминий, алюміній
PA-GLAXMICNK3M-AL	3			
PA-OSMLGLAXMIC-00N	2	osłonka mikro, cover micro, крышка микро, розсіювач міні	mleczna, frosted, молочный, молочний	PC
PA-OSMLGLAXMIC3M-00N	3			
PA-ZASGLAXMICNK-00	-	zaślepka, end cap, заглушка, Заглушка	szary, gray, серый, сірий	ABS
PA-SPRGLAXMIC-00	-	uchwyt, mounting clip, держатель, кліпса монтажна	srebrny, silver, серебристый, срібний	stal nierdzewna, stainless steel, нержавеющей сталь, нержавіюча сталь



Profil GLAX nakładany mini  
GLAX profile mini surface mounted  
Профиль GLAX накладной мини  
Профіль GLAX накладний, mini

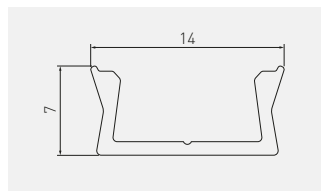

Taśma LED max 10 mm szerokości  
LED strip width max 10 mm  
Ширина светодиодной ленты не более 10 мм  
Стрічка LED максимум 10 мм шириною



PA-GLAXMNX-AL	2	profil, profile, профиль, профіль	srebrny, silver, серебристый, срібний	aluminium, aluminium, алюминий, алюміній
PA-GLAXMNX-AL-20M			czarny, black, черный, чорний	
PA-GLAXMNX-AL-10			biały, white, белый, білий	
PA-GLAXMNX-AL-90			szampan, champagne, шампань, шампань	
PA-GLAXMNX3M-AL	3	ostonka mini, cover mini, крышка мини, мінікришка	srebrny, silver, серебристый, срібний	PC
PA-GLAXMNX3M-AL-20M			czarny, black, черный, чорний	
PA-GLAXMNX3M-AL-10			biały, white, белый, білий	
PA-OSMLGLAXM-00	2	ostonka kwadratowa, square cover, крышка квадратная, розсіювач квадратний	mleczna, frosted, молочный, молочний	ABS
PA-OSMLGLAXM3M-00	3		transparentna, transparent, прозрачная, прозорий	
PA-OSTRGLAXM-00	2		czarny, black, черный, чорний	
PA-OSTRGLAXM3M-00	3			
PA-OSCLGLAXM-00	2			
PA-OSCLGLAXM3M-00	3	ostonka okrągła, round cover, крышка круглая, розсіювач круглий	mleczna, frosted, молочный, молочний	
PA-ZASGLAXMNX-00	-	zaślepka standard, standard end cap, заглушка стандартная, Заглушка стандартна	szary / gray / серый / сірий	stal nierdzewna, stainless steel, нержавеющая сталь, нержавіюча сталь
PA-ZASGLAXMNX-10			biały, white, белый, білий	
PA-ZASGLAXMNX-90			szampan, champagne, шампань, шампань	
PA-ZASGLAXMNX-20M			czarny mat, black matt, чёрный матовый, чорний матовий	
PA-ZASGLAXMNXK-00	-	zaślepka kwadratowa, square end cap, заглушка квадратная, Заглушка квадратна	szary / gray / серый / сірий	
PA-ZASGLAXMNXKO-00	-	zaślepka okrągła, round end cap, заглушка круглая, Заглушка кругла	szary / gray / серый / сірий	
PA-SPRGLAXM-00	-	uchwyt, mounting clip, держатель, ручка	srebrny, silver, серебристый, срібний	

Ostonki / Covers / Крышки / Розсіювачі:

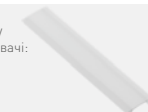

PA-OSMLGLAXM-00  
PA-OSMLGLAXM3M-00



PA-OSTRGLAXM-00  
PA-OSTRGLAXM3M-00



PA-OSCLGLAXM-00  
PA-OSCLGLAXM3M-00



PA-OSMLGLAXM3M-00



PA-OSMLGLAXM3M-00

Zaślepki / End caps / Заглушки / Заглушки:



PA-ZASGLAXMNX-00



PA-ZASGLAXMNXK-00



PA-ZASGLAXMNXKO-00

Uchwyt / mounting clip / держатель / кліпса монтажна:



PA-SPRGLAXM-00



Profil GLAX nakładany  
 GLAX profile surface mounted  
 Профиль GLAX накладной  
 Профіль GLAX накладний

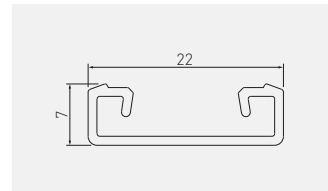

PA-GLAXNK-AL	2	profil, profile, профиль, профіль	srebrny, silver, серебристый, срібний	aluminium, aluminium, алюминий, алюміній
PA-GLAXNK3M-AL	3			
PA-OSMLGLAX-00	2	ostonka mini, cover mini, крышка мини, розсіювач міні	mleczna, frosted, молочный, молочний	PC
PA-OSMLGLAX3M-00	3			
PA-OSTRGLAX-00	2		transparentna, transparent, прозрачная, прозорий	
PA-OSTRGLAX3M-00	3			
PA-ZASGLAXNK-00	-	zaślepka, end cap, заглушка, Заглушка	szary, gray, серый, сірий	ABS

Ostonki / Covers / Крышки / Розсіювачі:

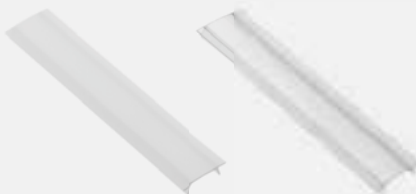

PA-OSMLGLAX-00  
 PA-OSMLGLAX3M-00

PA-OSTRGLAX-00  
 PA-OSTRGLAX3M-00

Zaślepka / End cap / Заглушка / Заглушка:



PA-ZASGLAXNK-00

Profil GLAX nakładany mini, wysoki  
 Profile GLAX surface mounted mini, high  
 Профиль GLAX накладной мини, высокий  
 Профіль GLAX накладний, міні, високий

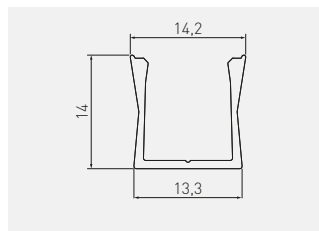

Brak widocznych punktów świetlnych  
 Taśma LED max 10 mm szerokości  
 No visible points of light  
 LED strip width max 10 mm  
 Нет видимых точек света  
 Ширина светодиодной ленты не более 10 мм  
 Відсутність видимих світлових точок  
 Стрічка LED максимум 10 мм шириною.



PA-GLAXMKNK-AL	2	profil, profile, профиль, профіль	srebrny, silver, серебристый, срібний	aluminium, aluminium, алюминий, алюміній
PA-GLAXMKNK-AL-20M			czarny, black, черный, чорний	
PA-GLAXMKNK-AL-10			biały, white, белый, білий	
PA-GLAXMKNK-AL-90			szampan, champagne, шампань, шампань	
PA-OSMLGLAXM-00	2	ostonka mini, cover mini, крышка мини, розсіювач міні	mleczna, frosted, молочный, молочний	PC
PA-OSTRGLAXM-00			transparentna, transparent, прозрачная, прозорий	
PA-OSCLGLAXM-00			czarny, black, черный, чорний	
PA-ZASGLAXMKNK-00	-	zaślepka, end cap, заглушка, Заглушка	szary, gray, серый, сірий	ABS
PA-ZASGLAXMKNK-10			biały, white, белый, білий	
PA-ZASGLAXMKNK-90			szampan, champagne, шампань, шампань	
PA-ZASGLAXMKNK-20M			czarny mat, black matt, чёрный матовый, чорний матовий	
PA-SPRGLAXM-00	-	uchwyt, mounting clip, держатель, кліпса монтажна	srebrny, silver, серебристый, срібний	stal nierdzewna, stainless steel, нержавеющая сталь, нержавіюча сталь

Ostonki / Covers / Крышки / Розсіювачі:

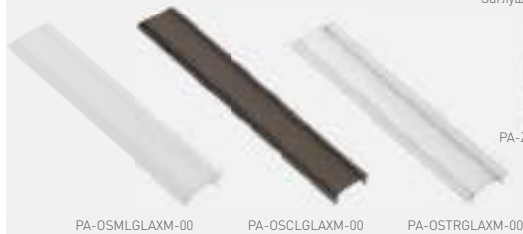

Zaślepka / End cap / Заглушка /  
Заглушка:



PA-ZASGLAXMKNK-00

Uchwyt / mounting  
clip / держатель / кліпса  
монтажна:



PA-SPRGLAXM-00

Profil GLAX wpuszczany, mikro  
 GLAX profile recessed, micro  
 Профиль GLAX врезной, микро  
 Профіль GLAX врізний, мікро

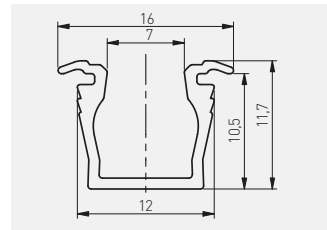

Wąska linia światła.  
 Brak punktów świetlnych przy użyciu dedykowanej taśmy LED o szerokości 5 mm  
 Narrow line of light.  
 No visible points of light due to dedicated 5mm LED strip  
 Узкая линия света.  
 Отсутствуют пункты свечения при использовании специальной ленты LED шириной 5 мм  
 Вузька лінія світла.  
 Відсутність світлових точок при використанні призначеної стрічки LED шириною 5 мм

PA-GLAXMIC-AL	2	profil, profile, профиль, профіль	srebrny, silver, серебристый, срібний	aluminium, aluminium, алюминий, алюміній
PA-GLAXMIC3M-AL	3			
PA-OSMLGLAXMIC-00N	2	ostonka mikro, cover micro, крышка микро, розсіювач мікро	mleczna, frosted, молочный, молочний	PC
PA-OSMLGLAXMIC3M-00N	3			
PA-ZASGLAXMIC-00	-	zaślepka, end cap, заглушка, Заглушка	szary / gray / серый / сірий	ABS

Ostonki / Covers / Крышки / Розсіювачі:



PA-OSMLGLAXMIC-00N  
 PA-OSMLGLAXMIC3M-00N

Zaślepka / End cap / Заглушка / Заглушка:



PA-ZASGLAXMIC-00

Profil GLAX wpuszczany  
 Profile GLAX recessed  
 Профиль LED GLAX врезной  
 Профіль LED GLAX врізний

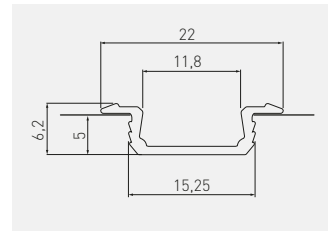

PA-GLAX-AL	2	profil, profile, профиль, профіль	srebrny, silver,серебристый, срібний	aluminium, aluminium, алюміній, алюміній	
PA-GLAX-AL-20M			czarny, black, черный, чорний		
PA-GLAX-AL-10			biały, white, белый, білий		
PA-GLAX-AL-90			szampan, champagne, шампань, шампань		
PA-GLAX3M-AL			srebrny, silver,серебристый, срібний		
PA-GLAX3M-AL-20M	czarny, black, черный, чорний				
PA-GLAX3M-AL-10	3	biały, white, белый, білий			
PA-OSMLGLAX-00	2	ostonka, cover, крышка, розсіювач	mleczna, frosted, молочный, молочний	PC	
PA-OSMLGLAX3M-00	3		transparentna, transparent, прозрачная, прозорий		
PA-OSTRGLAX-00	2		czarny, black, черный, чорний		
PA-OSTRGLAX3M-00	3				
PA-OSCLGLAX-00	2				
PA-OSCLGLAX3M-00	3				
PA-ZASGLAX-00	-	zaślepka, end cap, заглушка, Заглушка	szary, gray, серый, сірий	ABS	
PA-ZASGLAX-10			biały, white, белый, білий		
PA-ZASGLAX-90			szampan, champagne, шампань, шампань		
PA-ZASGLAX-20M			czarny mat, black matt, чёрный матовый, чорний матовий		

Ostonki / Covers / Крышки / Розсіювачі:

Zaślepka / End cap / Заглушка / Заглушка:



PA-OSMLGLAX-00  
 PA-OSMLGLAX3M-00



PA-OSCLGLAX-00



PA-OSTRGLAX-00  
 PA-OSTRGLAX3M-00



PA-ZASGLAX-00

Profil GLAX wpuszczany, wysoki  
 Profile GLAX recessed, high  
 Профиль LED GLAX врезной, высокий  
 Профіль LED GLAX врізний, високий

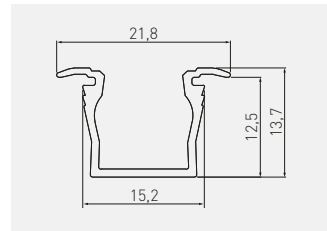

Brak widocznych punktów świetlnych  
 Taśma LED max 10 mm szerokości  
 No visible points of light  
 LED strip width max 10 mm  
 Нет видимых точек света  
 Ширина светодиодной ленты не более 10 мм  
 Відсутність видимих світлових точок  
 Стрічка LED максимум 10 мм шириною.



PA-GLAXMW-AL	2	profil, profile, профиль, профіль	srebrny, silver, серебристый, срібний	aluminium, aluminium, алюміній, алюміній
PA-GLAXMW-AL-20M			czarny, black, черный, чорний	
PA-GLAXMW-AL-10			biały, white, белый, білий	
PA-GLAXMW-AL-90			szampan, champagne, шампань, шампань	
PA-OSCLGLAXM-00	2	ostonka mini, cover mini, крышка мини, розсіювач міні	czarny, black, черный, чорний	PC
PA-OSMLGLAXM-00		ostonka kwadratowa, square cover, крышка квадратная, розсіювач квадратний	mleczna, frosted, молочный, молочный	
PA-OSTRGLAXM-00		ostonka mini, cover mini, крышка мини, мінікришка	transparentna, transparent, прозрачная, прозорий	
PA-ZASGLAXMW-00	-	zaślepka standard, standard end cap, заглушка стандартная, заглушка стандартна	szary, gray, серый, сірий	ABS
PA-ZASGLAXMW-10			biały, white, белый, білий	
PA-ZASGLAXMW-90			szampan, champagne, шампань, шампань	
PA-ZASGLAXMW-20M			czarny mat, black matt, чёрный матовый, чорний матовий	
PA-ZASGLAXMWK-00	-	zaślepka kwadratowa, square end cap, заглушка квадратная, заглушка квадратна	szary, gray, серый, сірий	

Ostonki / Covers / Крышки / Розсіювачі:

Zaślepka / End cap / Заглушка / Заглушка:



PA-OSMLGLAXM-00

PA-OSCLGLAXM-00

PA-OSTRGLAXM-00

PA-OSMLGLAXMK-00

PA-ZASGLAXMWK-00

Profil GLAX drażkowy  
GLAX rail profile  
Профиль-штанга GLAX  
Профіль GLAX штанговий

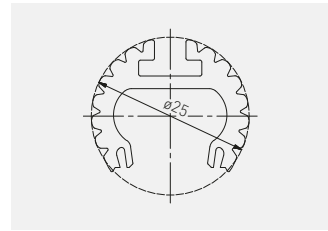

Możliwości montażu jako  
Assembly options as  
Варианты сборки как  
Можливість установки як

- drążek w szafie
- rod in the closet
- штанга в шафку
- жердина в шафі
- oprawa zwieszana
- suspended luminaire
- подвесной светильник
- підвісний світильник

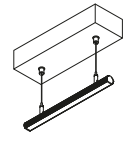
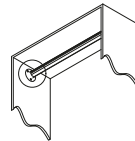

PA-GLAXDR-AL	2	profil, profile, профиль, профіль	srebrny, silver, серебристый, срібний	aluminium, aluminium, алюминий, алюміній
PA-OSMLGLAX-00		oslonka, cover, крышка, розсіювач	mleczna, frosted, молочный, молочний	
PA-OSTRGLAX-00			transparentna, transparent, прозрачная, прозракий	PC
PA-ZASGLAXDR-00	-	zaślepka, end cap, заглушка, заглишка	szary, gray, серый, сірий	ZnAl
PA-ROZGLAX-53	-	rozetka, rail socket, монтажный крепеж, Розетка		
PA-ROZGLAXP-53	-	rozetka PREMIUM, rail socket PREMIUM, монтажный крепеж PREMIUM, Розетка PREMIUM		
PA-ZAWGLAXDR-00	1,5	zawieszka, hanger, подвес для профиля, підвіска	chrom, chrome, хром, хром	stal, steel, сталь, сталь

Ostonki / Covers / Крышки / Розсіювачі:

Zaślepka / End cap / Заглушка / Заглишка:

Rozetka / Rail socket / Монтажный крепеж / Розетка:

Zawieszka / Hanger / Подвес для профиля / Підвіска:



PA-OSMLGLAX-00

PA-OSTRGLAX-00



PA-ZASGLAXDR-00



PA-ROZGLAX-53



PA-ROZGLAXP-53



PA-ZAWGLAXDR-00

Profil GLAX z radiatorem  
Profile GLAX with heatsink  
Профиль GLAX радиатор  
Профіль GLAX радіатор

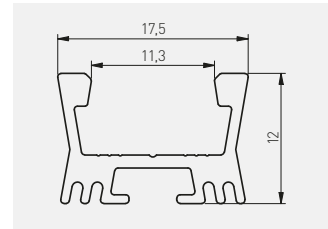

Dedykowana soczewka zawężająca kąt świecenia do 60°  
Możliwość zawieszenia oprawy za pomocą linek  
Dedicated lens that narrows the beam angle to 60 degrees  
Possibility to suspend the fixture using lines  
Специальная линза, сужающая угол свечения до 60 градусов  
Возможность монтажа с помощью крепления-тросика  
Призначена линза, яка звужує кут освітлення до 60°.  
Можливість підвішування світильника за допомогою кабелів



PA-GLAXRAD-AL	2	profil, profile, профиль, профіль	srebrny, silver, серебристый, срібний	aluminium, aluminium, алюминий, алюміній
PA-OSMLGLAXSO-00	2	oslonka soczewka, cover lenticular, крышка линза, розсіювач-лінза	transparentna, transparent, прозрачная, прозорий	PMMA
PA-OSMLGLAX-00	2	oslonka, cover, крышка, розсіювач	mleczna, frosted, молочный, молочноый	PC
PA-OSTRGLAX-00			transparentna, transparent, прозрачная, прозорий	
PA-ZASGLAXRAD-00	-	zaślepka, end cap, заглушка, заглушка	szary, gray, серый, сірий	ABS
PA-ZAWGLAXDR-00	1,5	zawieszka, hanger, подвес для профиля, підвіска	chrom, chrome, хром, хром	stal, steel, сталь, сталь
PA-SPRGLAXM-00	-	uchwyt, mounting clip, держатель, ручка	srebrny, silver, серебристый, срібний	stal nierdzewna, stainless steel, нержавеющая сталь, нержавіюча сталь

Ostonki / Covers / Крышки / Розсіювачі:



PA-OSMLGLAXSO-00

PA-OSMLGLAX-00

PA-OSTRGLAX-00

Uchwyt / mounting clip / держатель / клипса монтажна:



PA-SPRGLAXM-00

Zawieszka / Hanger / Подвес для профиля / Підвіска:



PA-ZAWGLAXDR-00

Profil GLAX wieńcowy  
Rim profile GLAX  
Профиль GLAX, торцевой  
Профіль GLAX торцевий

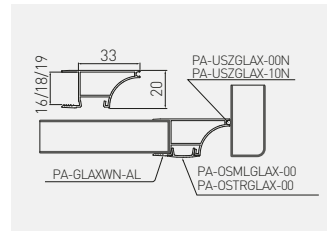
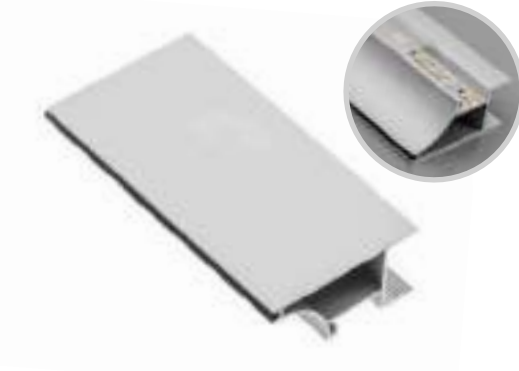

PA-GLAXWN-AL	18	2	profil, profile, профиль, профіль	srebrny, silver,серебристый, срібний	aluminium, aluminium, алюминий, алюміній		
PA-GLAXWN3M-AL		3		czarny, black, черный, чорний			
PA-GLAXWN3M-AL-20M				biały, white, белый, білий			
PA-GLAXWN3M-AL-10				inox, inox, шлифованная сталь, іннос			
PA-GLAXWN3M-AL-06				2		srebrny, silver,серебристый, срібний	
PA-GLAXWN16-AL	16	ostonka, cover, крышка, розсіювач	mleczna, frosted, молочный, молочний		PC		
PA-GLAXWN19-AL	19		transparentna, transparent, прозрачная, прозорий				
PA-OSMLGLAX-00	-		2	czarny, black, черный, чорний			
PA-OSTRGLAX-00	-		3	mleczna, frosted, молочный, молочний			
PA-OSCLGLAX-00	-			transparentna, transparent, прозрачная, прозорий			
PA-OSMLGLAX3M-00	-			czarny, black, черный, чорний			
PA-OSTRGLAX3M-00	-			10		czarny, black, черный, чорний	EPDM
PA-USZGLAX-00N	-		uszczelka, cord gasket, уплотнитель, прокладка			biały, white, белый, білий	
PA-USZGLAX-10N	-						

Ostonki / Covers / Крышки / Розсіювач:

Uszczelka / Cord gasket / Уплотнитель / Ущільнювач:





Profil GLAX kątowy, nakładany  
 GLAX aluminium corner profile – surface mounted  
 Профиль LED GLAX угловой, накладной  
 Профіль LED GLAX кутовий, накладний

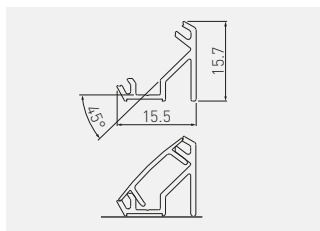

PA-GLAXNKKT-AL	2	profil, profile, профіль, профіль	srebrny, silver,серебристый, срібний	aluminium, aluminium, алюміній, алюміній	
PA-GLAXNKKT-AL-20M			czarny, black, черный, чорний		
PA-GLAXNKKT-AL-10			biały, white, белый, білий		
PA-GLAXNKKT-AL-90			szampan, champagne, шампань, шампань		
PA-GLAXNKKT3M-AL	3	ostonka, cover, крышка, розсіювач	srebrny, silver,серебристый, срібний		
PA-GLAXNKKT3M-AL-20M			czarny, black, черный, чорний		
PA-GLAXNKKT3M-AL-10			biały, white, белый, білий		
PA-OSMLGLAX-00	2	ostonka, cover, крышка, розсіювач	mleczna, frosted, молочный, молочный		PC
PA-OSMLGLAX3M-00	3		transparentna, transparent, прозрачная, прозорий		
PA-OSTRGLAX-00	2			czarny, black, черный, чорний	
PA-OSTRGLAX3M-00	3				
PA-OSCLGLAX-00	2		ostonka trójkątna, triangular cover, крышка треугольная, розсіювач трикутний		
PA-OSCLGLAX3M-00	3			szary, gray, серый, сірий	
PA-ZASGLAXNKKT-00	-	zaślepka standard, standard end cap, заглушка стандартная, Заглушка стандартна	biały, white, белый, білий	ABS	
PA-ZASGLAXNKKT-10			szampan, champagne, шампань, шампань		
PA-ZASGLAXNKKT-90			czarny mat, black matt, чёрный матовый, чорний матовий		
PA-ZASGLAXNKKT-20M			szary, gray, серый, сірий		
PA-ZASGLAXNKKT-00	-	zaślepka trójkątna, end cap triangular, заглушка треугольная, заглушка трикутна	szary, gray, серый, сірий		
PA-SPRGLAXMIC-00	-	uchwyt, mounting clip, держатель, кліпа монтажна	srebrny, silver,серебристый, срібний	stal nierdzewna, stainless steel, нержавеющей сталь, нержавіюча сталь	



Profil GLAX cokołowy wąski, jednostronny  
 Corner profile GLAX, one-sided, edge mounted  
 Профиль GLAX торцевой, узкий, накладной, односторонний  
 Профіль GLAX цокольний, вузький, односторонній

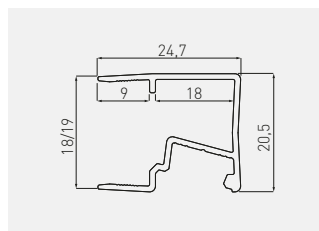

	BOARD mm	L mm			
PA-GLAXMNB JW3M-AL	18	3			
PA-GLAXMNB JW3M19-AL	19				
PA-OSMLGLAXM3M-00	-				
PA-OSTRGLAXM3M-00	-				
			profil, profile, профиль, профіль	srebrny, silver, серебристый, срібний	aluminium, aluminium, алюминий, алюміній
			ostonka, cover, крышка, розсіювач	mleczna, frosted, молочный, молочний	PC
				transparentna, transparent, прозрачная, прозорий	

Ostonki / Covers / Крышки / Розсіювачі:



PA-OSMLGLAXM3M-00



PA-OSTRGLAXM3M-00

Profil GLAX cokołowy wąski, dwustronny  
 Corner profile GLAX, two-sided, edge mounted  
 Профиль GLAX торцевой, узкий, накладной, двусторонний  
 Профіль GLAX цокольний, вузький, двосторонній

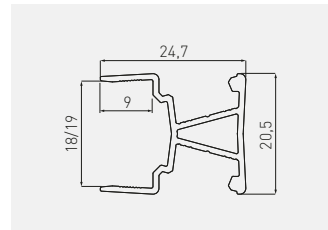

PA-GLAXMNBW3M-AL	18	3	profil, profile, профіль, профиль	srebrny, silver, серебристый, срібний	aluminium, aluminium, алюміній, алюминий
PA-GLAXMNBW3M19-AL	19				
PA-OSMLGLAXM3M-00	-		ostonka mini, cover mini, крышка мини, розсіювач міні	mleczna, frosted, молочная, молочний	PC
PA-OSTRGLAXM3M-00	-			transparentna, transparent, прозрачная, прозорий	

Ostonki / Covers / Крышки / Розсіювачі:



PA-OSMLGLAXM3M-00



PA-OSTRGLAXM3M-00

Profil GLAX półkowy mini  
Shelf profile GLAX mini  
Профиль GLAX полочный мини  
Профіль GLAX для полиць, mini

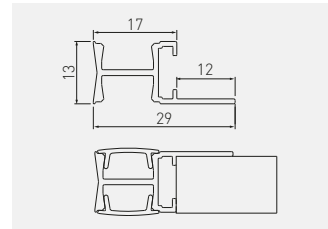

Możliwość zastosowania 3 taśm LED  
Possibility of using 3 LED strips  
Возможность использования 3 светодиодных лент  
Можливість використання 3 стрічок LED

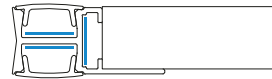

PA-GLAXMPK-AL	2	profil, profile, профиль, профіль	srebrny, silver, серебристый, срібний	aluminium, aluminium, алюминий, алюміній
PA-OSMLGLAXM-00		ostonka mini, cover mini, крышка мини, розсіювач міні	mleczna, frosted, молочный, молочний	PC
PA-OSTRGLAXM-00			transparentna, transparent, прозрачная, прозорий	

Ostonki / Covers / Крышки / Розсіювачі:



PA-OSMLGLAXM-00



PA-OSTRGLAXM-00

Profil GLAX, z regulowanym kątem świecenia  
 Aluminium Profile LED with adjustable angle  
 Профиль LED GLAX с регулировкой угла свечения  
 Профіль GLAX з регулюванням кута світіння

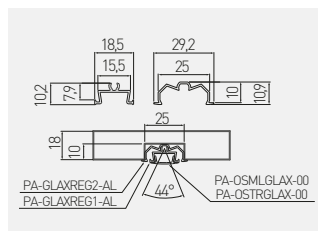

PA-GLAXREG1-AL	2	profil, profile, профиль, профіль	srebrny, silver, серебристый, срібний	aluminium, aluminium, алюминий, алюміній	
PA-GLAXREG2-AL					
PA-OSMLGLAX-00	2	ostonka mini, cover mini, крышка мини, розсіювач міні	mleczna, frosted, молочный, молочний	PC	
PA-OSTRGLAX-00			transparentna, transparent, прозрачная, прозрачный		

Ostonki / Covers / Крышки / Розсіювачі:



PA-OSMLGLAX-00







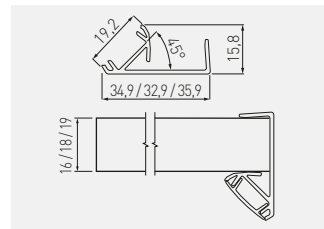

PA-OSTRGLAX-00

Profil GLAX cokołowy jednostronny  
 GLAX aluminium edge profile – single-sided  
 Профиль LED GLAX торцевой, односторонний  
 Профіль GLAX цокольний, односторонній



DIAMENT  
 meblarstwa  
 2018



	 BOARD mm	 L mm			
PA-GLAXNB.J3M16-AL	16	3	profil, profile, профиль, профіль	srebrny, silver,серебристый, срібний	aluminium, aluminium, алюминий, алюміній
PA-GLAXNB.J3M-AL	18	3			
PA-GLAXNB.J3M19-AL	19	3			
PA-OSMLGLAX3M-00	-	3	ostonka, cover, крышка, Розсіювач	mleczna, frosted, молочный, молочний	PC
PA-OSTRGLAX3M-00	-	3		transparentna, transparent, прозрачная, прозорий	

Ostonki / Covers / Крышки / Розсіювачі:









PA-OSMLGLAX3M-00

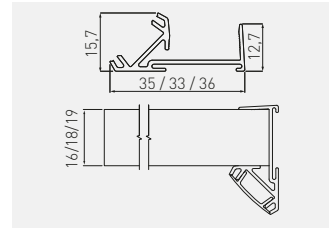

PA-OSTRGLAX3M-00

Profil GLAX cokołowy jednostronny, do wypełnienia obrzeżem  
 GLAX aluminium edge profile – single-sided, option to fill with matching edge banding  
 Профиль LED GLAX торцевой, односторонний, кромочный  
 Профіль GLAX цокольний, односторонній, для заповнення крайкою



	 BOARD mm	 L m			
PA-GLAXNB JW3M16-AL	16	3	profil, profile, профиль, профіль	srebrny, silver,серебристый, срібний	aluminium, aluminium, алюміній, алюміній
PA-GLAXNB JW3M-AL	18	3			
PA-GLAXNB JW3M19-AL	19	3			
PA-OSMLGLAX3M-00	-	3	ostonka, cover, крышка, Розсіювач	mleczna, frosted, молочный, молочный	PC
PA-OSTRGLAX3M-00	-	3		transparentna, transparent, прозрачная, прозорий	

Ostonki / Covers / Крышки / Розсіювачі:



PA-OSMLGLAX3M-00



PA-OSTRGLAX3M-00

Profil GLAX przegrodowy dwustronny  
 GLAX aluminium edge profile – double sided  
 Профиль LED GLAX разделительный, двухсторонний  
 Профіль GLAX перегородковий, двосторонній

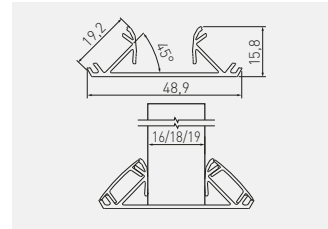

	BOARD mm	L m			
PA-GLAXNBD3M16-AL	16	3	profil, profile, профиль, профіль	srebrny, silver,серебристый, срібний	aluminium, aluminium, алюминий, алюміній
PA-GLAXNBD3M-AL	18	3			
PA-GLAXNBD3M19-AL	19	3			
PA-OSMLGLAX3M-00	-	3	ostonka, cover, крышка, Розсіювач	mleczna, frosted, молочный, молочний	PC
PA-OSTRGLAX3M-00	-	3		transparentna, transparent, прозрачная, прозорий	

Ostonki / Covers / Крышки / Розсіювачі:



PA-OSMLGLAX3M-00



PA-OSTRGLAX3M-00



Profil GLAX przegrodowy dwustronny, do wypełnienia obrzeżem  
 GLAX aluminium edge profile – double sided, option to fill with matching edge banding  
 Профиль LED GLAX разделительный, кромочный, двухсторонний  
 Профіль GLAX перегородковий, двосторонній, для заповнення крайкою

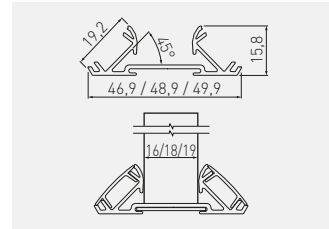

PA-GLAXNBDW3M16-AL	16	3	profil, profile, профиль, профіль	srebrny, silver,серебристый, срібний	aluminium, aluminium, алюміній, алюміній
PA-GLAXNBDW3M-AL	18	3			
PA-GLAXNBDW3M19-AL	19	3			
PA-OSMLGLAX3M-00	-	3	ostonka, cover, крышка, Розсіювач	mleczna, frosted, молочный, молочний	PC
PA-OSTRGLAX3M-00	-			transparentna, transparent, прозрачная, прозорий	

Ostonki / Covers / Крышки / Розсіювачі:







PA-OSMLGLAX3M-00

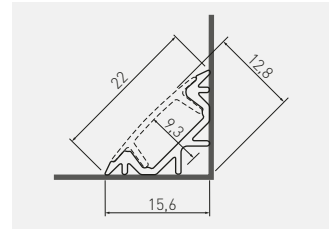

PA-OSTRGLAX3M-00

Profil GLAX kątowy  
 GLAX corner profile  
 Профиль GLAX угловой  
 Профіль GLAX кутовий



	 L m		
PA-GLAXKT-AL	2	profil, profile, профиль, профіль	srebrny, silver, серебристый, срібний
PA-GLAXKT3M-AL	3		
PA-OSMLGLAX-00	2	ostonka, cover, крышка, Розсіювач	PC
PA-OSMLGLAX3M-00	3		
PA-OSTRGLAX-00	3		
PA-OSTRGLAX3M-00	2		
PA-ZASGLAXKT-00	-	zaślepka, end cap, заглушка, заглишка	szary, gray, серый, сірий

Ostonki / Covers / Крышки / Розсіювачі:

Zaślepka / End cap / Заглушка / Заглишки:



PA-OSMLGLAX-00  
 PA-OSMLGLAX3M-00



PA-OSTRGLAX-00  
 PA-OSTRGLAX3M-00



PA-ZASGLAXKT-00

Profil GLAX kątowy, wpuszczany  
 Recessed corner profile GLAX  
 Профиль GLAX угловой, врезной  
 Профіль LED GLAX кутовий, врізний

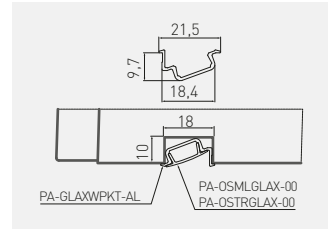

Kąt świecenia 22°  
 Beam angle 22°  
 Угол свечения 22°  
 Кут освітлення 22°



PA-GLAXWPKT-AL	2	profil, profile, профиль, профіль	srebrny, silver, серебристый, срібний	aluminium, aluminium, алюминий, алюміній
PA-OSMLGLAX-00		ostonka, cover, крышка, Розсіювач	mleczna, frosted, молочный, молочний	PC
PA-OSTRGLAX-00			transparentna, transparent, прозрачная, прозорий	

Ostonki / Covers / Крышки / Розсіювачі:



PA-OSMLGLAX-00



PA-OSTRGLAX-00

Zestaw GLAX wpuszczany  
 GLAX recessed - kit  
 Комплект профиль GLAX врезной  
 Комплект профіль GLAX врізний

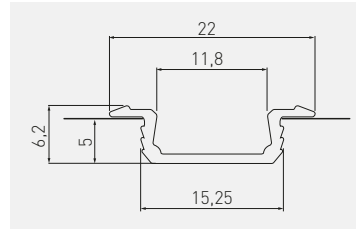

PA-ZGLAXOMZ-00	2	srebrny, silver,серебристый, срібний	aluminium, PC mleczne, ABS; aluminium, PC frosted, ABS; алюминий, PC молочная, ABS; алюміній, PC молочний, ABS
PA-ZGLAXOMZ-20M		czarny, black, черный, чорний	
PA-ZGLAXOMZ-10		biały, white, белый, білий	

Zestaw GLAX nakładany mini  
 GLAX profile mini surface mounted - kit  
 Комплект профиль GLAX накладной, мини  
 Комплект профіль GLAX накладний, міні

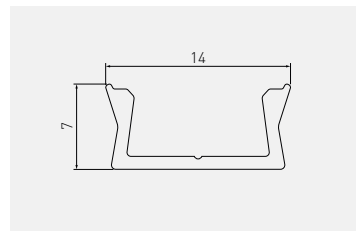

Uchwyt / mounting clip / держатель / кліпса монтажна:



PA-ZGLAXMNKOMZ-00	2	srebrny, silver,серебристый, срібний	aluminium, PC mleczne, ABS; aluminium, PC frosted, ABS; алюминий, PC молочная, ABS; алюміній, PC молочний, ABS
PA-ZGLAXMNKOMZ-20M		czarny, black, черный, чорний	
PA-ZGLAXMNKOMZ-10		biały, white, белый, білий	

Zestaw GLAX kątowy  
 GLAX corner profile - kit  
 Комплект профиль GLAX угловой  
 Комплект профіль GLAX кутовий

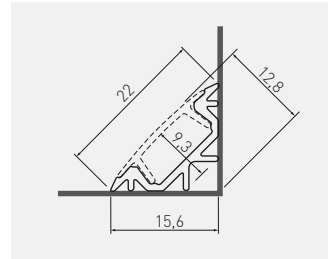

PA-ZGLAXKTMZ-00

2

srebrny, silver,серебристый, срібний

aluminium, PC mleczne, ABS;  
 aluminium, PC frosted, ABS;  
 алюміній, PC молочная, ABS;  
 алюміній, PC молочний, ABS

Zestaw GLAX kątowy, nakładany  
 GLAX aluminium corner profile – surface mounted – kit  
 Комплект профиль LED GLAX угловой, накладной  
 Комплект профіль LED GLAX кутовий, накладний

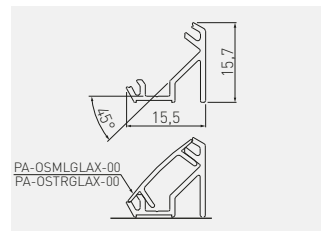

PA-ZGLAXNKKTMZ-20M

2

czarny, black, черный, чорний

biały, white, белый, білий

aluminium, PC mleczne, ABS;  
 aluminium, PC frosted, ABS;  
 алюміній, PC молочная, ABS;  
 алюміній, PC молочний, ABS

Oprawa nakładana / wpuszczana  
 Fixture surface mounted / recessed  
 Светильник накладной / врезной  
 Світлодіодний світильник накладний / врізний

## VASCO

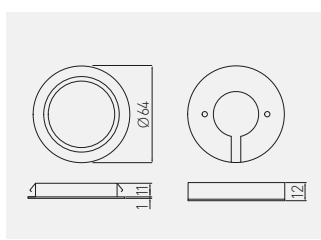

LD-VA24CB-53	130 lm	● 3000 K	aluminium, aluminium, алюминий, алюміній	tworzywo, plastic, пластик, пластик
LD-VA24NE-53		● 4000 K		



Oprawa LED  
 LED fixture  
 Светильник LED  
 Світлодіодний світильник

## LUMINO

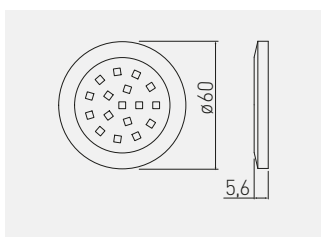

LD-LU16CB-53	85 lm	● 2700 K	aluminium, aluminium, алюминий, алюміній	tworzywo, plastic, пластик, пластик
LD-LU16NE-53		● 4000 K		
LD-LU16ZB-53		● 6500 K		





Oprawa LED z włącznikiem  
 LED fixture with switch  
 Светильник LED с выключателем  
 Світлодіодний світильник з вимикачем

## CASTELLO

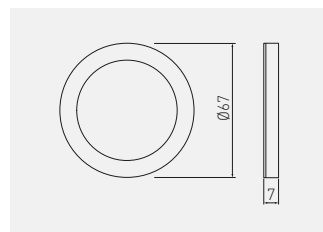

LD-CS36CB-53	180 lm	● 3000 K	aluminium, aluminium, aluminium, aluminium	tworzywo, plastic, plastik, plastic
LD-CS36NE-53		● 4000 K		
LD-CS36ZB-53		● 6200 K		



Oprawa LED wpuszczana  
 Recessed LED fixture  
 Светодиодный светильник врезной  
 Світлодіодний світильник врізний

## ALVARO

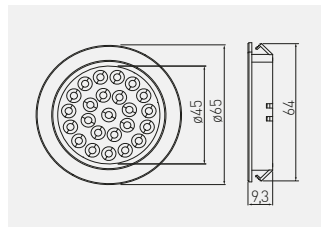

LD-AL24CB-53	130 lm	● 3000 K	aluminium, aluminium, алюминий, алюміній	tworzywo, plastic, пластик, пластик
LD-AL24NE-53		● 4000 K		
LD-AL24ZB-53		● 6400 K		



Oprawa LED  
 LED fixture  
 Светильник LED  
 Світлодіодний світильник

## VEGAS

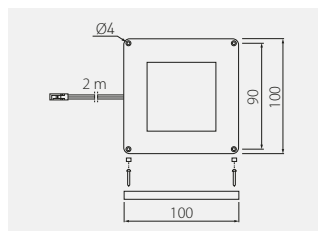

LD-VE15CB-53N	140 lm	● 3000 K	aluminium, aluminium, алюминий, алюміній	tworzywo, aluminium plastic, aluminium пластмасса, алюминий пластик, алюминій
LD-VE15NE-53N	145 lm	● 4000 K		
LD-VE15ZB-53N	150 lm	● 6400 K		





Оправа 2 в 1  
 Fixture 2 in 1  
 Светильник 2 в 1  
 Світільник 2 в 1

## VEGAS



DUO -COL OR

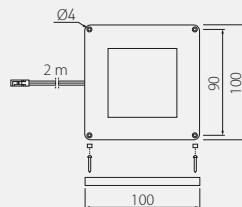

Powiązane produkty:  
 Włacznik dotykowy bezprzewodowy CCT  
 AE-WDBP2CCT-10N, AE-WDBP2CCT-20N  
 Related products:  
 Wireless touchless switch CCT  
 AE-WDBP2CCT-10N, AE-WDBP2CCT-20N  
 Связанных с ними продуктов:  
 Беспроводной сенсорный выключатель CCT  
 AE-WDBP2CCT-10N, AE-WDBP2CCT-20N  
 Пов'язані продукти:  
 Бездротовий сенсорний вимикач CCT  
 AE-WDBP2CCT-10N, AE-WDBP2CCT-20N

LD-VE15CBZB-53N	140 lm	3000 K - 6400 K	aluminium, aluminium, алюминий, алюміній	tworzywo, aluminium plastic, aluminium пластмасса, алюминий пластик, алюминій



Оправа LED  
 LED fixture  
 Светильник LED  
 Світлодіодний світільник

## TREVI

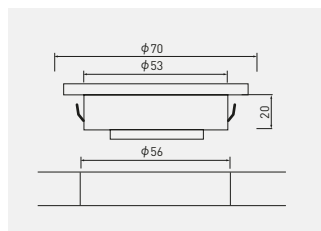

LD-TR24CB-53	300 lm	3000 K	aluminium, aluminium, алюминий, алюміній	tworzywo, plastic, пластик, пластик
LD-TR24NE-53	220 lm	4000 K		
LD-TR24ZB-53	300 lm	6400 K		



Zestaw opraw z włącznikiem  
 Fixture kit with switch  
 Комплект светильников с выключателем  
 Набір світильників з вимикачем

## CASTELLO

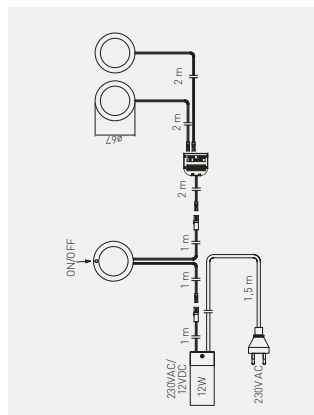

LD-Z3C5CB-53	3 x 180 lm	3000 K	aluminium, aluminium, алюминий, алюминій	tworzywo, plastic, пластик, пластик



Zestaw opraw  
 Fixture kit  
 Комплект светильников  
 Набір світильників

## BARRI

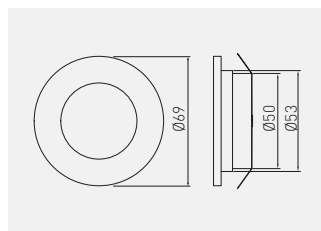

LD-OBP27CB-53	3 x 80 lm	2700 K	aluminium, aluminium, алюминий, алюминій	tworzywo, aluminium plastic, aluminium пластик, алюминий пластик, алюминій
LD-OBP27ZB-53		6400 K		



Zestaw opraw  
 Fixture kit  
 Комплект светильников  
 Набір світильників

## MARBELLA

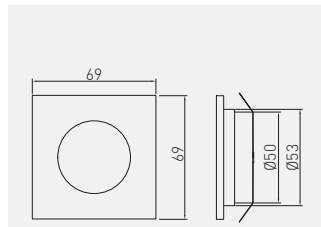

LD-KWP27CB-53	3 x 80 lm	2700 K	aluminium, aluminium, алюминий, алюминій	tworzywo, aluminium plastic, aluminium пластмасса, алюминий пластик, алюминій



Oprawa na wysięgniku  
 Fixture with arm  
 Светильник типа „дуга”  
 Світлодіодний світильник на консолі

## RADIUS II

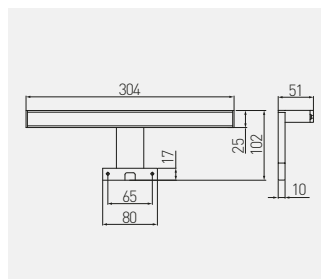

LD-RA60CB-40N	220 lm	3000 K	chrom, chrome, xром, xром	tworzywo, plastic, пластик, пластик
LD-RA60ZB-40N		6000 K		



Oprawa LED bezprzewodowa  
Cordless LED fixture  
Светодиодный светильник беспроводной  
Світільник бездротовий

## COMA



LD-IRUSB-53

LD-PIRUSB-53

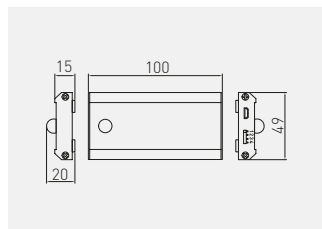

LD-IRUSB-53				Czujnik zbliżeniowy IR, jedno- lub dwu-biegowy, Proximity sensor IR, single or double-pole, Датчик движения IR, одно- и многофункциональный, Сенсор IR, одно або двофункційний	aluminium, aluminium, алюміній	stal, tworzywo steel, plastic сталь, пластмасса
LD-PIRUSB-53	40-50 lm	● 4000 K	Czujnik ruchu PIR, jednobiegowy, Proximity sensor IR, single-pole, Датчик движения PIR, однофункциональный, Сенсор руху PIR, однофункційний			



Lampka  
Lamp  
Лампа  
Лампа

## BOSTON



360°

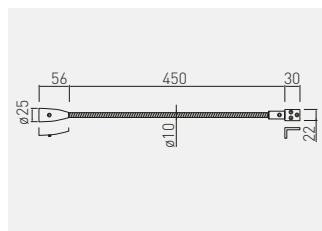

Wymaga zasilacza 12 V, 6 W  
Requires 12 V, 6 W power supply  
Требуется блок питания 12 В, 6 Вт  
Вимагає блоку живлення 12 В, 6 Вт

LD-BOS1CBWG-53		90 lm	● 3000 K	aluminium, aluminium, алюміній	stal, tworzywo, aluminium steel, plastic, aluminium сталь, пластмасса, алюміній	сталь, пластик, алюміній



Klip LED do półek  
LED clip for shelves  
Клипса LED для стеклянных полок  
Кліпс світлодіодний для полиці

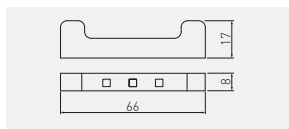
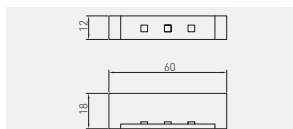

LD-KLPCB-00N

LD-KLPNB-00N

LD-KLPZB-00N

LD-3SKL-ZBN



LD-KLPCB-00N	10 lm	3000 K	tworzywo, plastic, пластик, пластик
LD-KLPNB-00N	-	niebieski, blue, синий, синий	
LD-KLPZB-00N	12 lm	6400 K	
LD-3SKL-ZBN	12 lm	6400 K	stal, steel, сталь, сталь,



Zasilacz LED EASY CLICK  
LED power supply EASY CLICK  
Блок питания LED EASY CLICK  
Блок живлення LED EASY CLICK

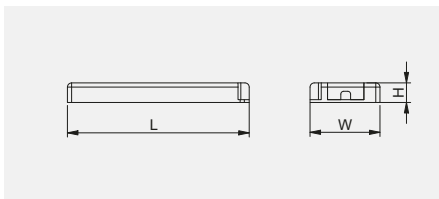





	Folder	Max	i	A	L-W-H mm	Material	Weight
LD-ZAS09WEC-30		9 W	3 miniAMP	0,75 A	103 x 41 x 12mm	tworzywo, plastic, пластик, пластик	110 g
LD-ZAS15WEC-30		15 W	4 miniAMP	1,25 A	129 x 42 x 16 mm		130 g
LD-ZAS20WEC-30		20 W	4 miniAMP	1,67 A	129 x 42 x 16 mm		140 g
LD-ZAS30WEC-30		30 W	6 miniAMP	2,5 A	160 x 50 x 18 mm		190 g
LD-ZAS60WEC-30		60 W	6 miniAMP	5 A	190 x 62 x 21 mm		290 g

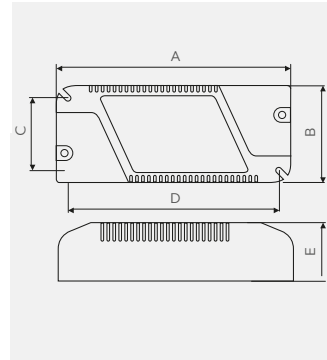

Zasilacz LED  
LED power supplies  
Блоки питания LED  
Блок живлення LED







				
LD-ZAS75W-30	max 75 W	180 x 52 x 42 x 176 x 30	tworzywo, plastic, пластик, пластик	350 g

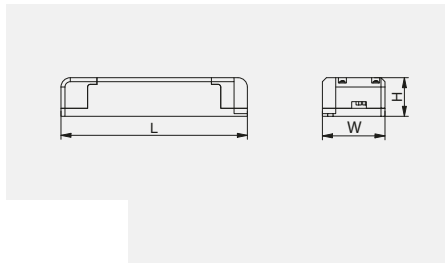

Zasilacz LED 24V  
LED power supplies 24V  
Блоки питания LED 24V  
Блок живлення LED 24V



				
LD-ZAS24PRO80W-30	80 W	181 x 63 x 40 mm	tworzywo, plastic, пластик, пластик	300 g
LD-ZAS24PRO16W-30	16 W			
LD-ZAS24PRO33W-30	33 W			
LD-ZAS24PRO54W-30	54 W			



Układ zasilający  
LED power supplies  
Система електропитання  
Система електроживлення



LD-ZZAS07PROKD6	7 W	100 x 39 x 25	tworzywo, plastic, пластик, пластик
LD-ZZAS12PROKD6	12 W	120 x 42 x 27	
LD-ZZAS16PROKD6	16 W	120 x 42 x 27	
LD-ZZAS24PROKD6	24 W	140 x 47 x 29	
LD-ZZAS33PROKD6	33 W	155 x 53 x 30	

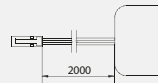
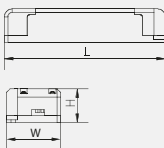

Zasilacz LED PRO

LED PRO power supplies

Блоки питания LED PRO

Блок живлення LED PRO

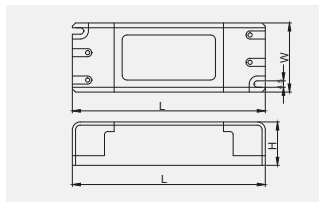

LD-ZASPR007W-30	7 W	100 x 39 x 25 mm	tworzywo, plastic, plastik, пластик	56g
LD-ZASPR012W-30	12 W	120 x 42 x 27 mm		82 g
LD-ZASPR016W-30	16 W	120 x 42 x 27 mm		82 g
LD-ZASPR024W-30	24 W	140 x 47 x 29 mm		109 g
LD-ZASPR033W-30	33 W	140 x 47 x 29 mm		150 g
LD-ZASPR054W-30	54 W	155 x 53 x 30 mm		173 g
LD-ZASPR065W-30	65 W	181 x 63 x 40 mm		281 g
LD-ZASPR080W-30	80 W	181 x 63 x 40 mm		290g



Zasilacz LED

LED power supplies

Блоки питания LED

Блок живлення LED

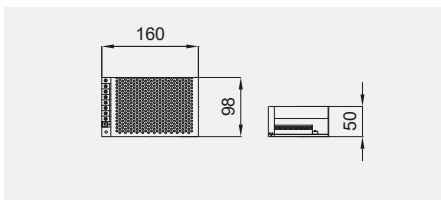







LD-ZAS150-NW	max 150 W	160 x 98 x 50	aluminium, aluminium, алюминий, алюміній	347 g
--------------	-----------	---------------	---	-------

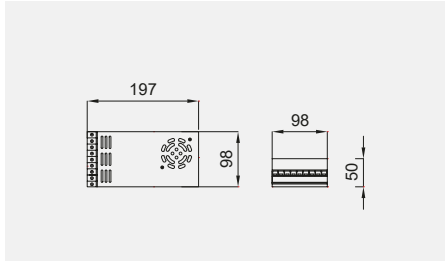



Zasilacz LED  
LED power supplies  
Блоки питания LED  
Блок живлення LED





				
LD-ZAS350-NW	max 350 W	197 x 98 x 50	aluminium, aluminium, алюминий, алюміній	589 g



Zasilacze LED  
LED power supply units  
Блоки питания LED  
Блоки живлення LED



		
LD-WZA20W-NW	20 W	170 g
LD-WZA36W-NW	36 W	310 g
LD-WZA60W-NW	60 W	990 g
LD-WZA80W-NW	80 W	1000 g
LD-WZA150W-NW	150 W	2000 g

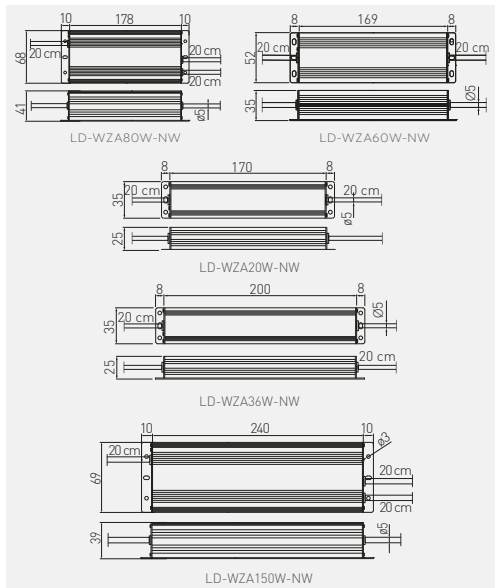

Zasilacz LED puszkowy  
 LED power supply  
 Блок питания LED  
 Блок живлення коробковий

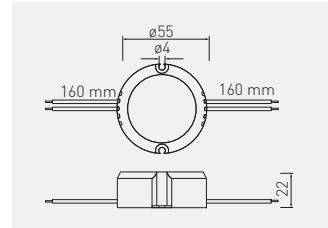

LD-ZASPU15W-30N	15 W	tworzywo, plastic, пластик, пластик



Układ zasilający do klipów LED  
 Power feeder set for LED clips  
 Блок питания для светодиодных клипс  
 Блок живлення для світлодіодних кліпс з ножним вимикачем

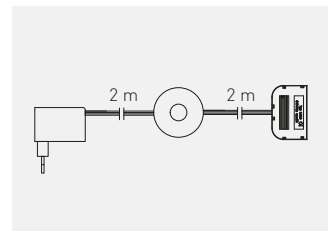

LD-ZSKL15-00N	5 x mini AMP	tworzywo, plastic, пластик, пластик
LD-ZZASG18KWD6	6 x mini AMP	



Układ zasilający

Power feeder set

Блок питания для светодиодных клипс, 5 разъемов

Блок живлення для світлодіодних кліпс з ручним вимикачем

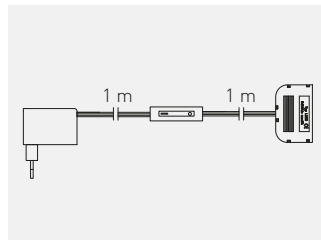

LD-ZWND6W-10	max 6 W	tworzywo, plastic, пластик, пластик
LD-ZWND12-10	max 12 W	



Zestaw RGB - kontroler, zasilacz LED 6W, pilot i dystrybutor

RGB kit - RGB controller, power supply, remote control and distributor

Комплект RGB – контролер, трансформатор 6W, пульт, дистрибьютор

Набір RGB, контролер, світлодіодний блок живлення 6Вт, пульт і розподільник

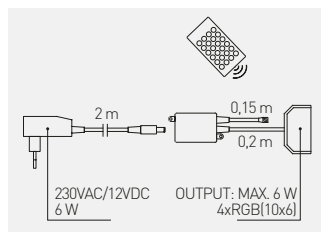

LD-ZAC6WDE-RGB	RGB	tworzywo, plastic, пластик, пластик



Kontroler RGB mini z pilotem  
 Mini RGB controller with remote control  
 Миниконтроллер RGB с пультом  
 Світлодіодний контролер RGB з міні-пультом

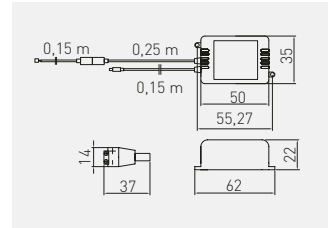

LD-KONMINI-RGB



RGB

tworzywo, plastic, пластик, пластик

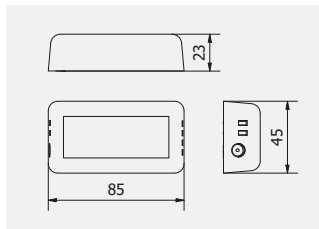

Kontroler 1-strefowy MONO  
 1-zone controller MONO  
 1-зонный контроллер MONO  
 Контролер 1-зонний MONO



		
LD-KONML-MONO	MONO	tworzywo, plastic, пластик, пластик



Pilot 4-strefowy MONO  
 4-zone remote controller MONO  
 4-зонный пульт дистанционного управления MONO  
 4-зонний пульт дистанційного керування MONO

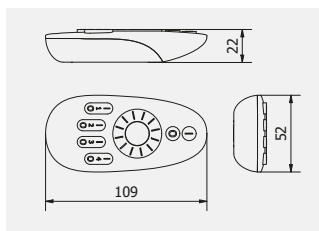

	
LD-KONML-MONO-PIL	tworzywo, plastic, пластик, пластик



Panel dotykowy 4-strefowy na baterie MONO  
 Battery powered 4-zone touch panel MONO  
 4-зонная сенсорная панель с батарейками MONO  
 4-зонна сенсорна панель з батарейками MONO

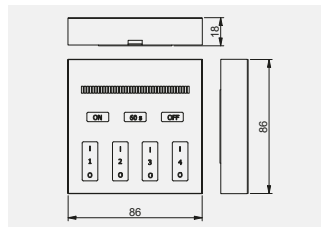

LD-KONML-MONO-PAN	tworzywo, plastic, пластик, пластик



Kontroler 1-strefowy RGBW  
 1-zone controller RGBW  
 1-зонный контроллер RGBW  
 Контролер 1-зонний RGBW

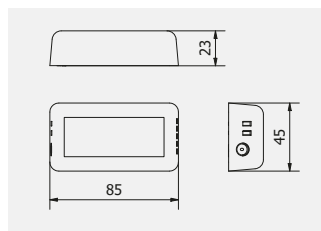



LD-KONML-RGBW	RGBW tworzywo, plastic, пластик, пластик

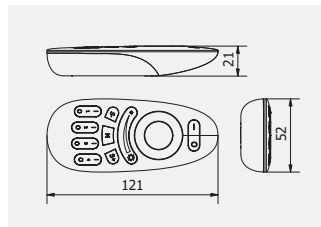

Pilot 4-strefowy RGBW  
 4-zone remote controller RGBW  
 4-зонный пульт дистанционного управления RGBW  
 4-зонний пульт дистанційного керування RGBW





		
LD-KONML-RGBW-PIL	RGBW	tworzywo, plastic, пластик, пластик

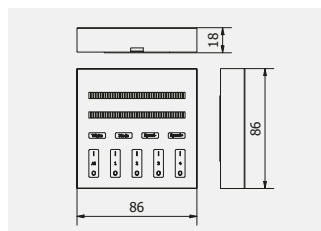

Panel dotykowy 4-strefowy na baterie RGBW  
 Battery powered 4-zone touch panel RGBW  
 4-зонная сенсорная панель с батарейками RGBW  
 4-зонна сенсорна панель з батарейками RGBW



		
LD-KONML-WRGB-PAN	RGBW	tworzywo, plastic, пластик, пластик



Kontroler WiFi  
 WiFi-Controller  
 WiFi - контроллер  
 WiFi - контролер

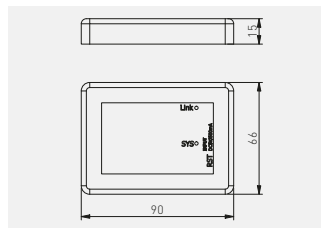

LD-KONML-WIFI



RGB



tworzywo, plastic, пластик, пластик



Adapter do pilota  
 Remote control adapter  
 Адаптер пульта дистанционного управления  
 Адаптер пульта дистанційного керування

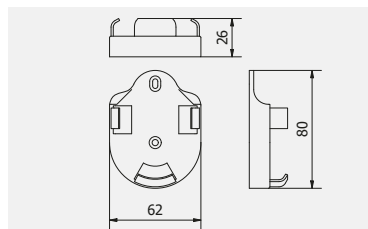

LD-KONML-AD



biały, white, белый, білий



tworzywo, plastic, пластик, пластик





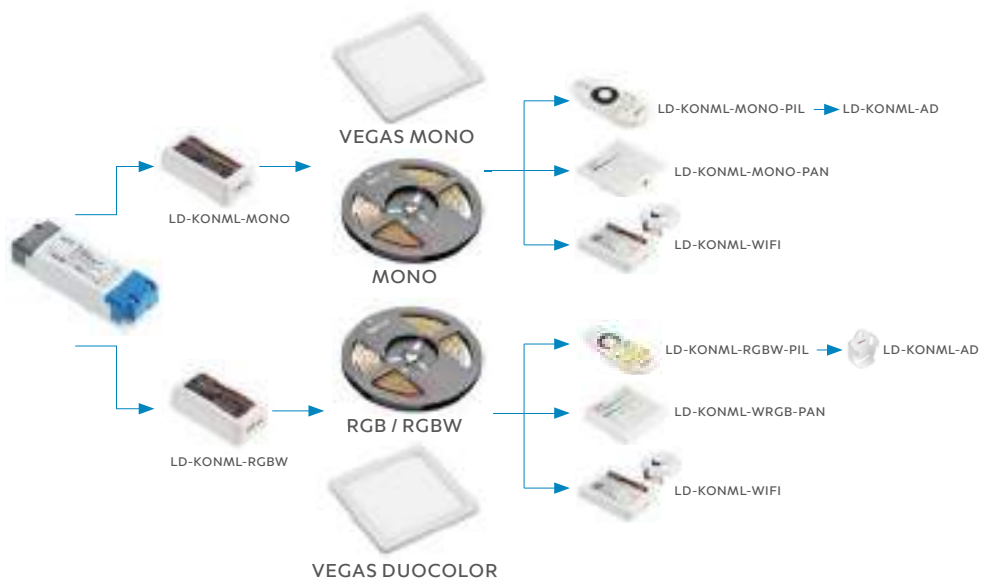

Włącznik dotykowy bezprzewodowy on-off  
 Wireless touchless switch on-off  
 Беспроводной сенсорный выключатель on-off  
 Бездротовий сенсорний вимикач on-off

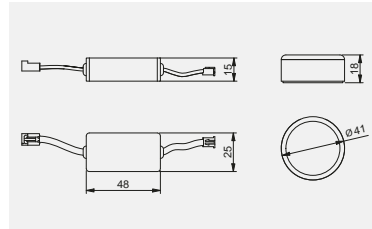

AE-WDBP1-10 N	biały, white, белый, білий	tworzywo, plastic, пластик, пластик
AE-WDBP1-20 N	czarny, black, черный, чорний	



Włącznik dotykowy bezprzewodowy CCT  
 Wireless touchless switch CCT  
 Беспроводной сенсорный выключатель CCT  
 Бездротовий сенсорний вимикач CCT

NEW

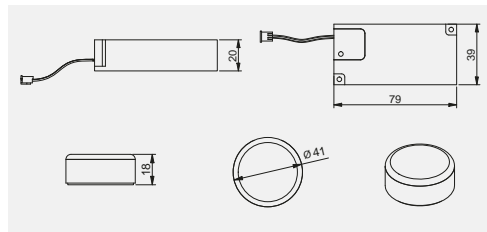

AE-WDBP2CCT-10N	biały, white, белый, білий	tworzywo, plastic, пластик, пластик
AE-WDBP2CCT-20N	czarny, black, черный, чорний	





Włącznik bezdotykowy  
 Touchless switch  
 Бесконтактный выключатель  
 Безконтактний вимикач

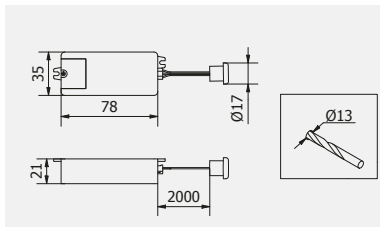

AE-WBEZDC-10S	dwubiegowy, two-pole, двухрежимный, дворежимный	tworzywo, plastic, пластик, пластик
AE-WBEZDB-10S*	jednobiegowy, single-pole, однорежимный, однорежимный	



Włącznik dotykowy pod śrubę  
 Touch switch for a screw  
 Сенсорный выключатель под винт  
 Сенсорний вимикач під гвинт

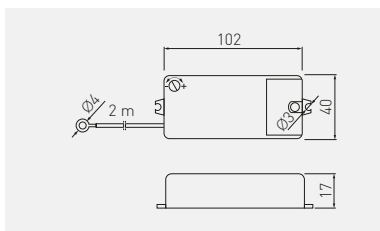

AE-WBEZDK15-10	tworzywo, plastic, пластик, пластик



Włącznik z czujnikiem ruchu PIR  
 Switch with PIR motion detector  
 Выключатель с датчиком движения PIR  
 Вимикач з датчиком руху PIR

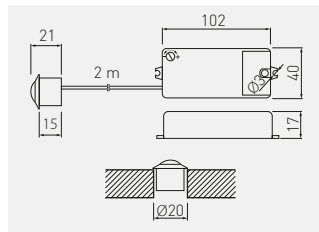

AE-WBEZDPIR-10

tworzywo, plastic, пластик, пластик



Włącznik z dwoma sensorami ruchu PIR II  
 Switch with two PIR II motion sensors  
 Выключатель с двумя датчиками движения PIR II  
 Вимикач з двома датчиками руху PIR II

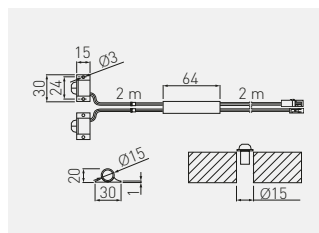

AE-WBEZDPIR2-20

tworzywo, plastic, пластик, пластик



Włącznik bezdotykowy uniwersalny 3 w 1  
 3 in 1 all-purpose touchless switch  
 Бесконтактный выключатель 3 в 1  
 Безконтактний вимикач універсальний 3 в 1

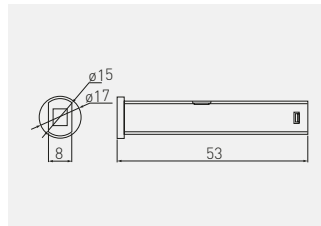

AE-WBBUNI-10DIM	biały, white, белый, білий	tworzywo, plastic, пластик, пластик
AE-WBCUNI-10DIM	czarny, black, черный, чорний	



Włącznik bezdotykowy, mikro  
 Touchless switch, micro  
 Бесконтактный выключатель, микро  
 Безконтактний вимикач, мікро

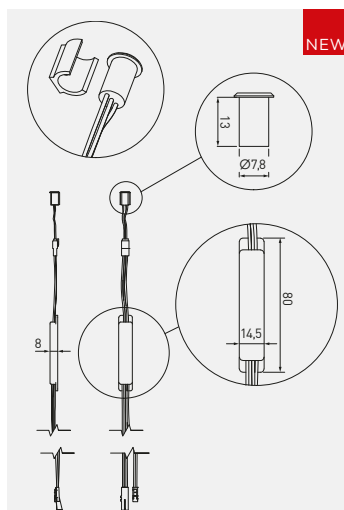

AE-WBE1-20	czarny, black, черный, чорний	tworzywo, plastic, пластик, пластик
AE-WBE1-10	biały, white, белый, білий	



Włącznik bezdotkowy, mikro  
 Touchless switch, micro  
 Бесконтактный выключатель, микро  
 Безконтактний вимикач, мікро

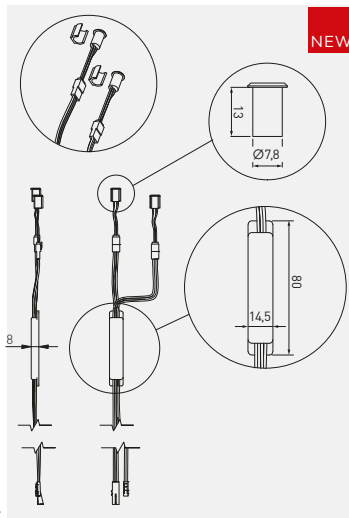

NEW

AE-WBE2-20	czarny, black, черный, чорний	tworzywo, plastic, пластик, пластик
AE-WBE2-10	biały, white, белый, білий	



Włącznik dotykowy ściemniający  
 Dimmable touch switch  
 Выключатель с регулятором яркости  
 Сенсорний вимикач з диммером

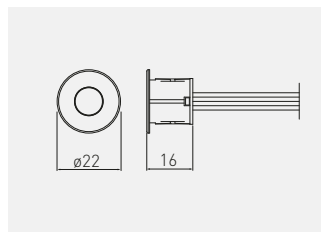

AE-WDSB-10DIM	biały, white, белый, білий	tworzywo, plastic, пластик, пластик
AE-WDSC-10DIM	czarny, black, черный, чорний	



Włącznik dotykowy ściemniający  
Dimmable touch switch  
Выключатель с регулятором яркости  
Сенсорний вимикач з диммером

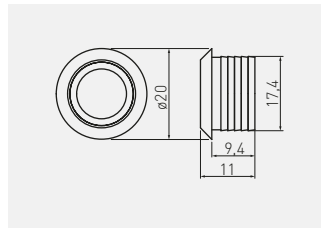

AE-WBEZD-NBN

chrom, chrome, хром, хром

tworzywo, plastic, пластик, пластик



Włącznik podblatowy  
Countertop switch  
Выключатель под столешницу  
Вимикач під стільницю

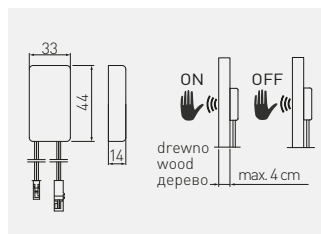

Grubość blatu max 40 mm  
Countertop thickness max 40 mm  
Толщина столешницы макс. 40 мм  
Товщина поверхні максимум 40 мм



AE-WPRW-00

tworzywo, plastic, пластик, пластик





Włącznik do taśm LED montowany w profil  
 Switch for LED strips mounted in profil  
 Выключатель для ленты LED  
 Вимикач для світлодіодних стрічок, що встановлюється в профілі

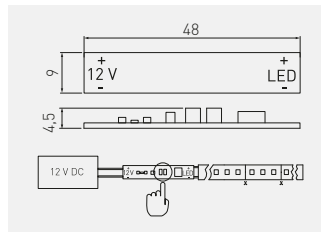

AE-WLPR-60	-	biały, white, белый, білий	płytko elektroniczna, circuit board, электронная плата, электронна панель	1000
AE-WLPR-60P2	2 m			500



Włącznik kotytkowy  
 Button switch  
 Выключатель кнопочный  
 Вимикач кнопковий

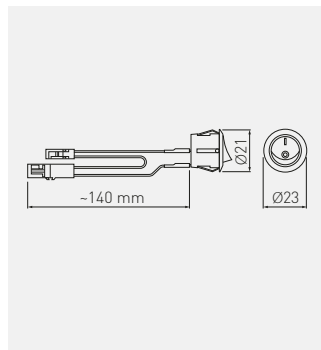



AE-WLB01-10	biały, white, белый, білий	tworzywo, plastic, пластик, пластик
AE-WLC01-20	czarny, black, черный, чорний	



Przetacznik kotykowski okrągły  
 Round rocker switch  
 Выключатель клавишный круглый  
 Вимикач кнопковий круглий





		
AE-WLIP44-15	biały, white, белый, білий	tworzywo, plastic, пластик, пластик

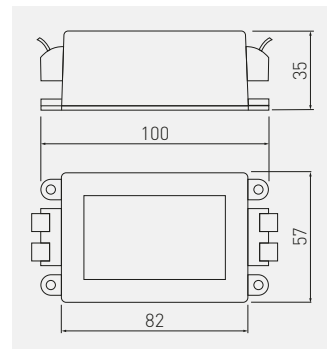

Ściemniacz LED  
 LED dimmer  
 Светодиодный диммер  
 Світлодіодний диммер

JACKY



			
LD-DIMLED-10	czarny, black, черный, чорний	PC	800 g



Włącznik łańcuszkowy  
Pull chain switch  
Цепной выключатель  
Ланцюговий вимикач

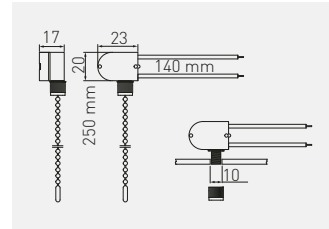

AE-WLLAN1-10	chrom, chrome, хром, хром	tworzywo, plastic, пластик, пластик
AE-WLLAN1-90	złoty, gold, золотой, золотий	
AE-WLLAN1-20	czarny, black, черный, чорний	



Włącznik sznurkowy  
Pull cable switch  
Шнурочный выключатель  
Шнурочний вимикач



AE-WLSZN1-10	czarny, black, черный, чорний	polipropylen, polypropylene, полипропилен, полипропилен
--------------	-------------------------------	---



Kabel zasilający z wtyczką i włącznikiem  
 Cable with plug and switch  
 Кабель с вилкой и выключателем  
 Кабель живлення з вишкою і вимикачем

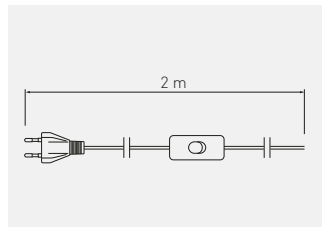

		
LD-KABE2M-00	biały, white, белый, білий	tworzywo, plastic, пластик, пластик



Przewód ze złączką mini AMP  
 Cable with Mini AMP  
 Кабель с соединителем mini AMP  
 Кабель з конектором mini AMP

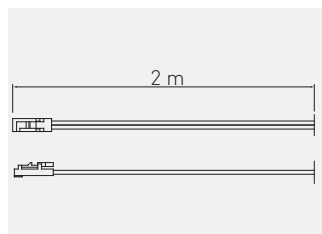

		
LZ-KA2MM-10	czarny, black, черный, чорний	tworzywo, plastic, пластик, пластик



Przewód ze złączkami mini AMP  
 Cable with Mini AMP  
 Кабель с соединителями mini AMP  
 Кабель з конекторами mini AMP

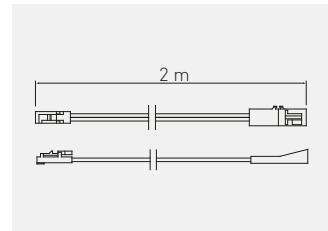

		
LZ-KAPR2M-10	czarny, black, черный, чорний	tworzywo, plastic, пластик, пластик



Złączka do oświetlenia ledowego z dystrybutorem, 3 gniazda  
 LED fixtures connector with distributor, 3 sockets  
 Соединитель LED с распределителем, 3 гнезда  
 Роз'єм для світлодіодного освітлення з розподільником, 3 гнізда

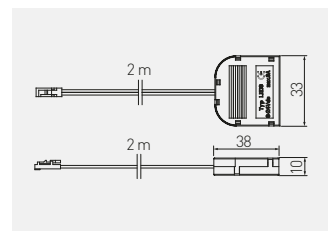

		
LZ-AKZ312-10N	czarny, black, черный, чорний	tworzywo, plastic, пластик, пластик



Złączka do oświetlenia ledowego z dystrybutorem, 6 gniazd  
 LED fixtures connector with distributor, 6 sockets  
 Соединитель LED с распределителем, 6 гнезд  
 Роз'єм для світлодіодного освітлення з розподільником, 6 гнізд

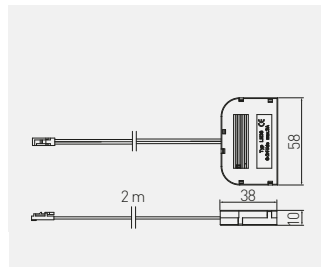

LZ-AKZ612-10N	czarny, black, черный, чорний	tworzywo, plastic, пластик, пластик



Złączka do taśm LED COB  
 Connector for COB LED strips  
 Соединитель для лент LED COB  
 Роз'єм для світлодіодних стрічок COB

NEW

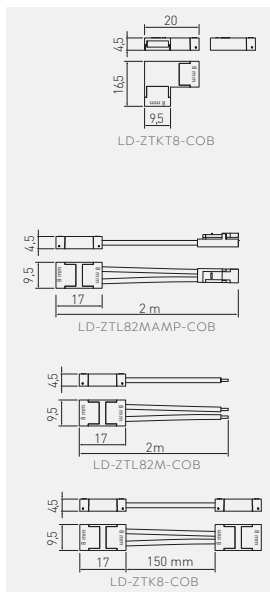

LD-ZTL82MAMP-COB	tworzywo, plastic, пластик, пластик
LD-ZTL82M-COB	
LD-ZTL8-COB	
LD-ZTK8-COB	



Złączka XC11 do taśm LED  
 Connector XC11 for LED strips  
 Соединитель XC11 для лент LED  
 Роз'єм XC11 для світлодіодних стрічок

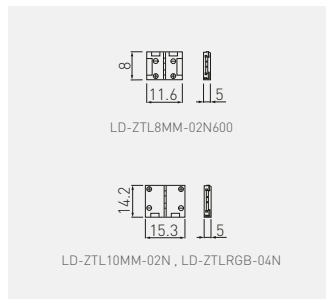

LD-ZTL8MM-02N600	8 mm / 600 LED	tworzywo, plastic, пластик, пластик
LD-ZTL10MM-02N	10 mm	
LD-ZTLRGB-04N	RGB	



Złączka XC11 do taśm LED kątowna  
 Angular connector XC11 for LED strips  
 Угловой соединитель XC11 для лент LED  
 Роз'єм XC11 для світлодіодних стрічок кутовий

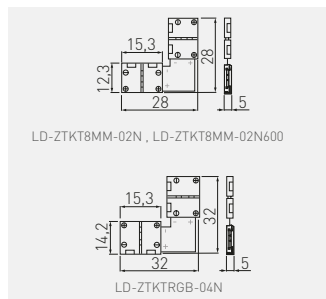

LD-ZTKT8MM-02N600	8 mm / 600 LED	tworzywo, plastic, пластик, пластик
LD-ZTKT10MM-02N	10 mm	
LD-ZTKTRGB-04N	RGB	



Złączka XC11 do taśm LED z przewodem 15 cm  
 Connector XC11 with 15 cm cord, for strips  
 Соединитель XC11 для лент LED, с проводом 15 см  
 Роз'єм XC11 для світлодіодних стрічок з кабелем 15 см



LD-ZTK8MM-02N600 LD-ZTK10MM-02N

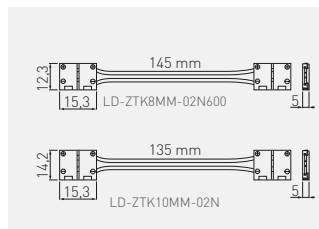

LD-ZTK8MM-02N600	8 mm / 600 LED	tworzywo, plastic, пластик, пластик
LD-ZTK10MM-02N	10 mm	



Złączka XC11 do taśm LED SLIM  
 Connector XC11 for LED strips SLIM  
 Соединитель XC11 для лент LED SLIM  
 Роз'єм XC11 для світлодіодних стрічок SLIM



LD-ZTSL8MM-02N LD-ZTKS8MM-02N LD-ZTSL82M-2N LD-ZTSL8MMAMP-02N

LD-ZTSL8MM-02N	8 mm	-	tworzywo, plastic, пластик, пластик
LD-ZTKS8MM-02N		15 cm	
LD-ZTSL82M-2N		200 cm	
LD-ZTSL8MMAMP-02N		200 cm + mini amp	

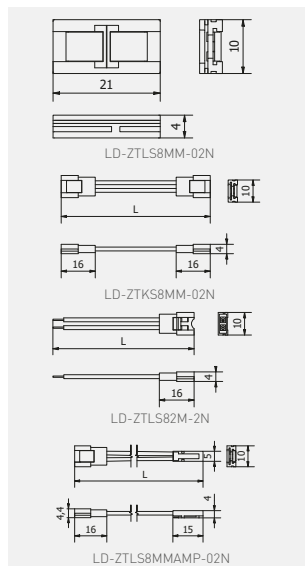



Ładowarka indukcyjna z zasilaczem  
 Wireless charger with power supply  
 Беспроводное зарядное устройство с блоком питания  
 Зарядний пристрій індукційний з блоком живлення



360°

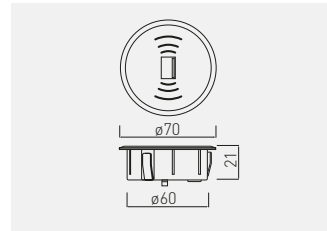

AE-ZUSB-20



czarny, black, черный, чорний



tworzywo, plastic, пластик, пластик



Ładowarka bezprzewodowa LUX z zasilaczem  
 Inductive charger with a power feeder LUX  
 Зарядное устройство индукционное с блоком питания LUX  
 Зарядний пристрій індукційний з блоком живлення LUX

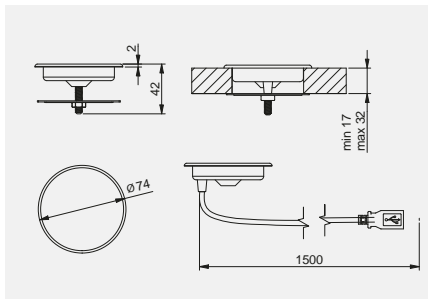

AE-ZLADLUX-40	chrom, chrome, хром, хром	tworzywo, plastic, пластик, пластик



Ładowarka bezprzewodowa / indukcyjna, podblatowa z zasilaczem  
 Wireless surface charger, under the countertop mount  
 Беспроводное зарядное устройство, под столешницу  
 Бездротовий зарядний пристрій під стільницю з блоком живлення

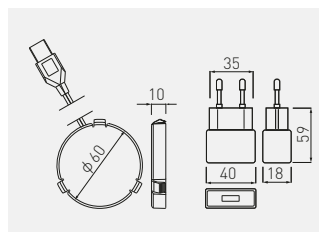

AE-ZLADPOD-20	czarny, black, черный, черный	tworzywo, plastic, пластик, пластик





Gniazdo meblowe wpuszczane  
 Recessed power socket  
 Мебельный удлинитель врезной  
 Меблевий подовжувач врізний



## PRESTINO

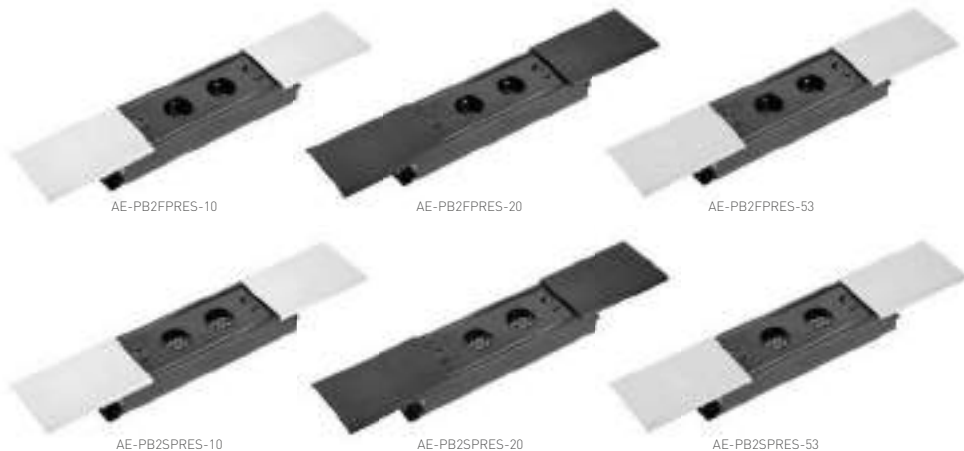

AE-PB2FPRES-20	USB-A + USB-C DC5V 3A (max 15,0W) DC9V 2A (MAX. 18,0W) DC12V 1.5A (MAX. 18,0W)	2 x french	aluminium, aluminium, алюминий, алюміній	aluminium tworzywo, aluminium plastic, алумінійний пластик, алюміній пластик
AE-PB2SPRES-20		2 x schuko		
AE-PB2FPRES-53		2 x french		
AE-PB2SPRES-53		2 x schuko		
AE-PB2FPRES-10		2 x french		
AE-PB2SPRES-10		2 x schuko		

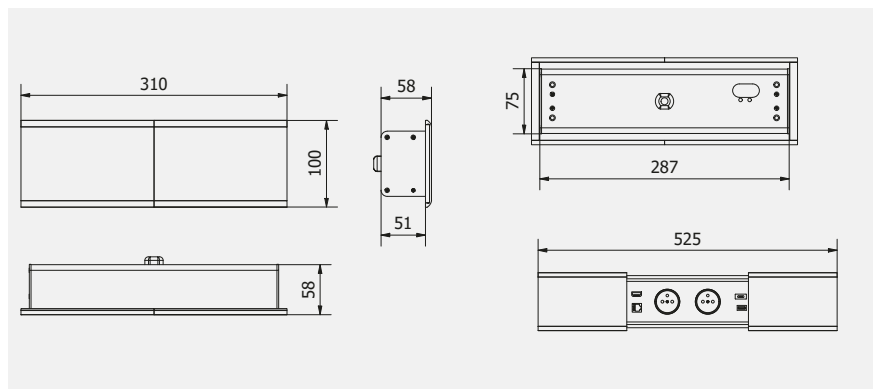



Gniazdo meblowe wpuszczane  
 Recessed power socket  
 Мебельный удлинитель врезной  
 Меблевий подовжувач врізний



# CHARGER PLUS



AE-BPW1FACP-10



AE-BPW1SACP-10

AE-BPW1FACP-10	USB A+C 5V/2.4A interchangeable: USB A, HDMI, RJ45	1 x french	biały, white, белый, білий	tworzywo, plastic, пластмасса, пластик
AE-BPW1FACP-20		1 x french	czarny, black, черный, чорний	
AE-BPW1SACP-10		1 x schuko	biały, white, белый, білий	
AE-BPW1SACP-20		1 x schuko	czarny, black, черный, чорний	

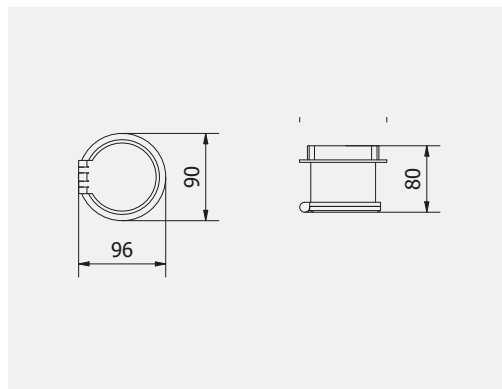

Included





Gniazdo meblowe wpuszczone  
 Recessed power socket  
 Мебельный удлинитель врезной  
 Меблевий подовжувач врізний



## COMFORT PLUS



AE-BPW4F120P-10



AE-BPW4S120P-10

AE-BPW4F120P-10	2xUSB 5V/3,1A 2xRJ45	4 x french	biały, white, белый, білий	tworzywo, plastic, пластмасса, пластик
AE-BPW4F120P-20			czarny, black, черный, чорний	
AE-BPW4S120P-10		4 x schuko	biały, white, белый, білий	
AE-BPW4S120P-20			czarny, black, черный, чорний	

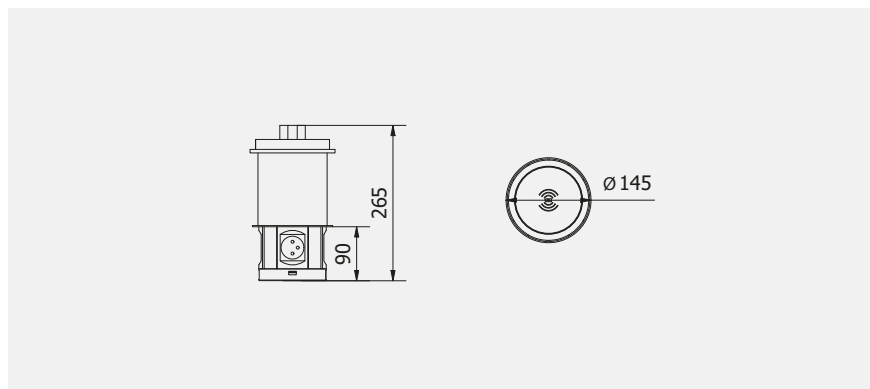





Gniazdo meblowe wpuszczone  
 Recessed power socket  
 Мебельный удлинитель врезной  
 Меблевий подовжувач врізний



# CAMINO



AE-BPW2FCAM-20



AE-BPW2FCAM-10

AE-BPW2FCAM-20	USB-A + USB-C DC5V 3A (max 15,0W) DC9V 2A (MAX. 18,0W) DC12V 1.5A (MAX. 18,0W)	2 x french	czarny, black, черный, черный	aluminium tworzywo, aluminium plastic, алюминий пластик, алюминий пластик
AE-BPW2SCAM-20		2 x schuko		
AE-BPW2FCAM-10		2 x french	biały, white, белый, білий	
AE-BPW2SCAM-10		2 x schuko		

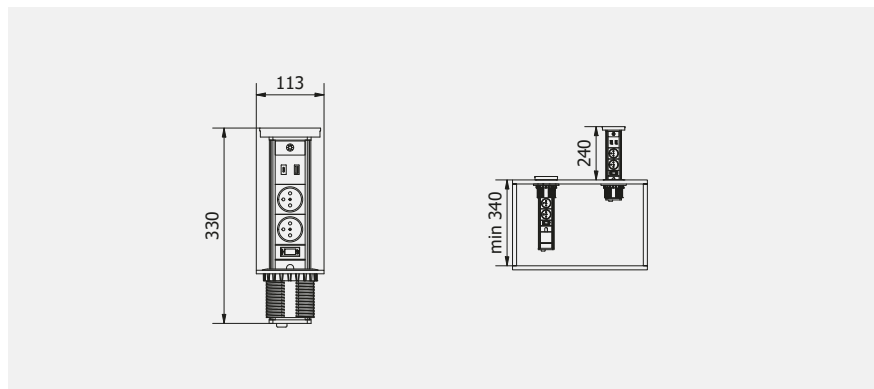



Gniazdo meblowe wpuszczane  
 Recessed power socket  
 Мебельный удлинитель врезной  
 Меблевий подовжувач врізний



## AVARO PLUS



AE-PB1FAVAP-10



AE-PB1SAVAP-10

AE-PB1FAVAP-20	USB-A + USB-C DC5V 3A (max 15,0W) DC9V 2A (MAX. 18,0W) DC12V 1.5A (MAX. 18,0W)	1 x french	czarny, black, черный, чорний	aluminium tworzywo, aluminium plastic, алюминий пластик, алюміній пластик
AE-PB1SAVAP-20		1 x schuko		
AE-PB1FAVAP-53		1 x french	szary, gray, серый, сірий	
AE-PB1SAVAP-53		1 x schuko		
AE-PB1FAVAP-10		1 x french	biały, white, белый, білий	
AE-PB1SAVAP-10		1 x schuko		

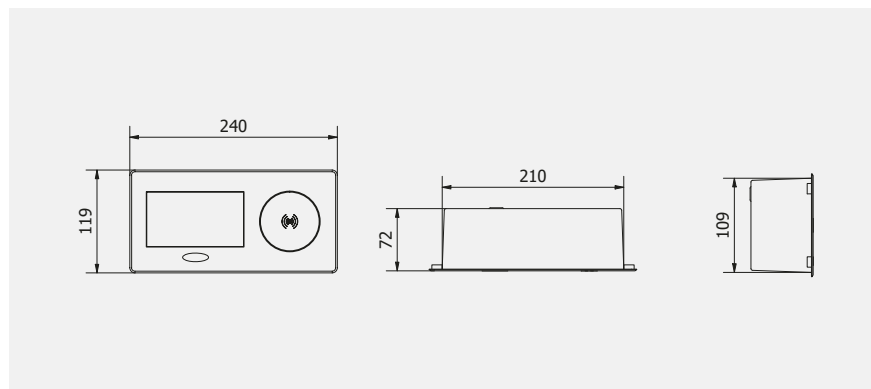



Gniazdo meblowe wpuszczone  
 Recessed power socket  
 Мебельный удлинитель врезной  
 Меблевий подовжувач врізний



## AVARO



AE-PB1FAVA-10



AE-PB1SAVA-10

AE-PB1FAVA-20	USB A DC5V 2A (MAX. 10,0W)	1 x french	czarny, black, черный, чорний		aluminium tworzywo, aluminium plastic, алюминий пластик, алюміній пластик	
AE-PB1SAVA-20						1 x schuko
AE-PB1FAVA-53			1 x french			szary, gray, серый, сірий
AE-PB1SAVA-53			1 x schuko			
AE-PB1FAVA-10			1 x french			biały, white, белый, білий
AE-PB1SAVA-10			1 x schuko			

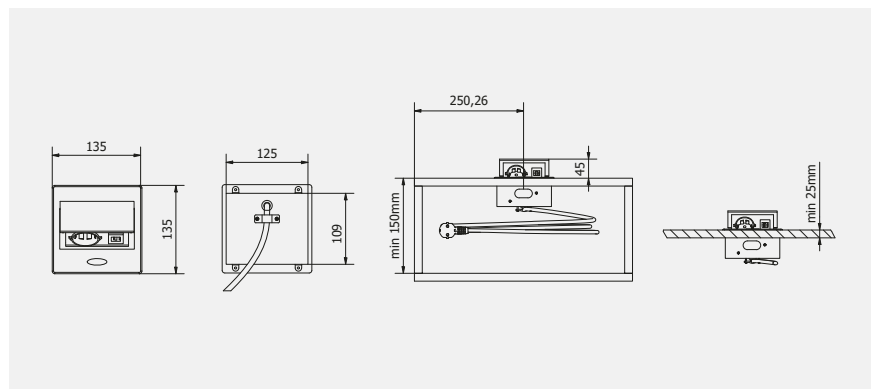



Gniazdo meblowe wpuszczone  
 Recessed power socket  
 Мебельный удлинитель врезной  
 Меблевий подовжувач врізний

## CHARGER



AE-BPW1S2UCH-80

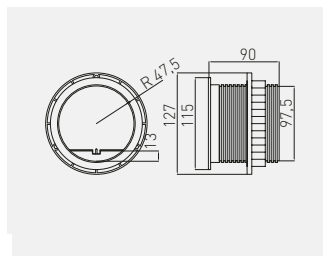

AE-BPW1S2UCH-80	1 x schuko	srebrny, silver, серебристый, срібний	tworzywo, plastic, пластик, пластик
AE-BPW1U2UCH-80	1 x french		



Gniazdo meblowe wpuszczone  
 Recessed power socket  
 Мебельный удлинитель врезной  
 Меблевий подовжувач врізний

## CHARGER MINI



AE-BPW1S1UCH-53

AE-BPW1U1UCH-53

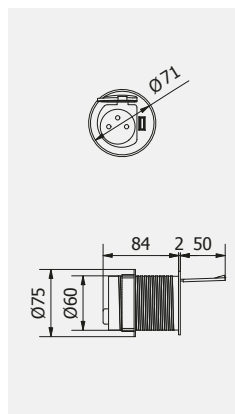

AE-BPW1U1UCH-53	1 x french	aluminium, aluminium, алюминий, алюминій	tworzywo, plastic, пластик, пластик
AE-BPW1S1UCH-53	1 x schuko		





Gniazdo meblowe wpuszczone  
 Recessed power socket  
 Мебельный удлинитель врезной  
 Меблевий подовжувач врізний

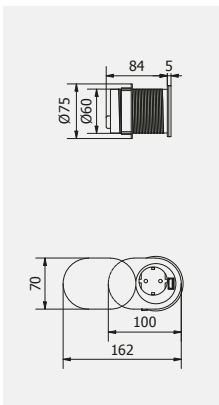

## SLIDE



AE-BPW1U1UCH-51

AE-BPW1S1UCH-51

AE-BPW1U1UCH-51	USB 5V / 2,4A	1 x french	aluminium, aluminium, алюминий, алюминий	tworzywo, plastic, пластик, пластик
AE-BPW1S1UCH-51		1 x schuko		



Gniazdo meblowe wpuszczone  
 Recessed power socket  
 Мебельный удлинитель врезной  
 Меблевий подовжувач врізний

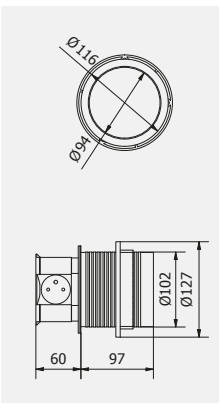

## COMFORT



AE-BPW3S100U-53

AE-BPW4U100-53

AE-BPW4U100-53	-	4 x french	aluminium, aluminium, алюминий, алюминий	aluminium tworzywo, aluminium plastic, алюминий пластик, алюминий пластик
AE-BPW4S100-53		4 x schuko		
AE-BPW3U100U-53	USB 5V / 2,4A	3 x french		
AE-BPW3S100U-53		3 x schuko		



Gniazdo meblowe wpuszczane okrągłe  $\varnothing$  100  
 Мебельный удлинитель врезной круглый  $\varnothing$  100  
 Мебельный удлинитель врезной круглый  $\varnothing$  100  
 Меблевий подовжувач врізний круглий  $\varnothing$  100

360°



AE-BPW3GU-20

AE-BPW3GU-20	100	3 x french	czarny, black, черный, чорний	aluminium tworzywo, aluminium plastic, алюміній пластик, алуміній пластик
AE-BPW3GU-80			srebrny, silver, серебристый, срібний	
AE-BPW3GS-20		3 x schuko	czarny, black, черный, чорний	
AE-BPW3GS-80			srebrny, silver, серебристый, срібний	

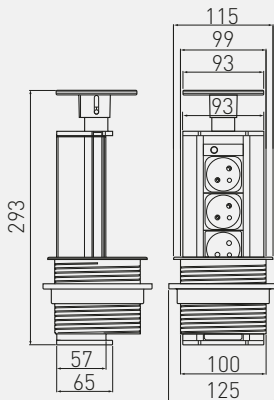



Gniazdo meblowe wpuszczane okrągłe ø 60  
 Round recessed power socket ø 60  
 Мебельный удлинитель врезной круглый ø 60  
 Меблевий подовжувач врізний круглий ø 60

360°



AE-BPW3U60U-20

AE-BPW3U60-80

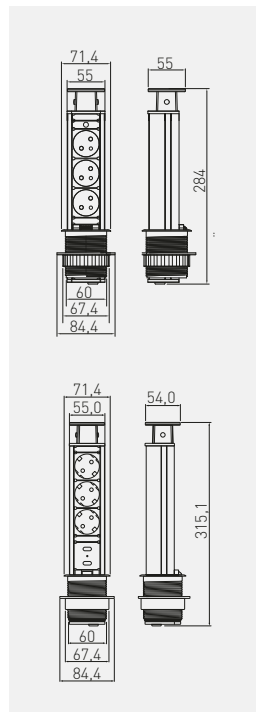

AE-BPW3U60-20	60	3 x french	5V USB	czarny, black, черный, чорний	aluminium tworzywo, aluminium plastic, алюминий пластик, алюміній пластик
AE-BPW3U60-80				srebrny, silver,серебристый, срібний	
AE-BPW3S60-20		3 x schuko		czarny, black, черный, чорний	
AE-BPW3S60-80				srebrny, silver,серебристый, срібний	
AE-BPW3U60U-20		3 x french		czarny, black, черный, чорний	
AE-BPW3U60U-80				srebrny, silver,серебристый, срібний	
AE-BPW3S60U-20		3 x schuko		czarny, black, черный, чорний	
AE-BPW3S60U-80				srebrny, silver,серебристый, срібний	



Gniazdo meblowe wpuszczane prostokątne  
Rectangular recessed power socket  
Мебельный удлинитель врезной  
Меблевий подовжувач врізний

360°



AE-PBC3GU-20

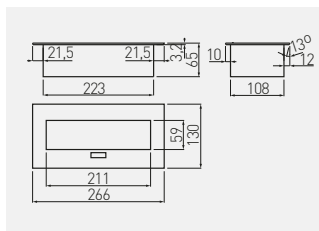

AE-PB03GS-53	-	3 x schuko	aluminium, aluminium, алюминий, алюминий	stal, tworzywo steel, plastic сталь, пластмасса сталь, пластик
AE-PB03GS-20	-	3 x schuko		
AE-PB03GS-10	-	3 x schuko		
AE-PB03GU-53	-	3 x french		
AE-PBC3GU-53	1,5 m	3 x french	czarny, black, черный, черный	
AE-PBC3GU-20	1,5 m	3 x french	biały, white, белый, белый	



Gniazdo meblowe wpuszczane prostokątne  
Rectangular recessed power socket  
Мебельный удлинитель врезной  
Меблевий подовжувач врізний

360°



AE-PBU2GU-10

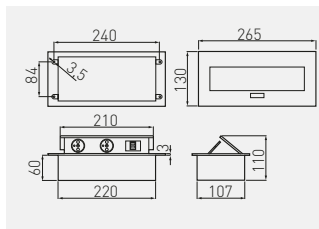

AE-PBU02GS-10	2 x schuko	biały, white, белый, белый	stal, tworzywo steel, plastic сталь, пластмасса сталь, пластик
AE-PBU02GS-20		czarny, black, черный, черный	
AE-PBU2GU-10	2 x french	biały, white, белый, белый	
AE-PBU2GU-20		czarny, black, черный, черный	
AE-PBU2GU-53		aluminium, aluminium, алюминий, алюминий	



Gniazdo meblowe wpuszczane  
 Recessed power socket  
 Мебельный удлинитель врезной  
 Меблевий подовжувач врізний



360°



## SOFT



AE-PBSC3GS-20



AE-PBSC3GS-53



AE-PBSUC2GS-20



AE-PBSUC2GS-53



AE-PBSC3GS-10	3 x schuko	-	biały, white, белый, білий	stal, tworzywo steel, plastic сталь, пластмасса сталь, пластик
AE-PBSC3GS-20N			czarny, black, черный, чорний	
AE-PBSC3GS-53			aluminium, aluminium, алюминий, алюміній	
AE-PBSC3GU-10	3 x french	-	biały, white, белый, білий	
AE-PBSC3GU-20N			czarny, black, черный, чорний	
AE-PBSC3GU-53			aluminium, aluminium, алюминий, алюміній	
AE-PBSUC2GS-10	2 x schuko	5V USB max 2A	biały, white, белый, білий	
AE-PBSUC2GS-20N			czarny, black, черный, чорний	
AE-PBSUC2GS-53			aluminium, aluminium, алюминий, алюміній	
AE-PBSUC2GU-10	2 x french	-	biały, white, белый, білий	
AE-PBSUC2GU-20N			czarny, black, черный, чорний	
AE-PBSUC2GU-53			aluminium, aluminium, алюминий, алюміній	

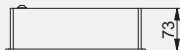



Gniazdo meblowe przepustowe z USB  
Through-desk power socket with USB  
Мебельный удлинитель проходной с USB  
Меблевий подовжувач врізний проходний з USB

360°



AE-PBC3GS-53BKS



AE-PBC3GS2U-53BKS

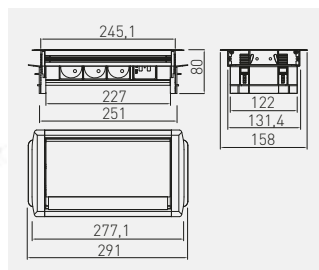

AE-PBC3GS-53BKS	3 x schuko	-	aluminium, aluminium, алюминий, алюминий	aluminium tworzywo, aluminium plastic, алюминий пластик, алюминий пластик
AE-PBC3GS2U-53BKS	3 x schuko	5V USB max 2A		



Gniazdo meblowe bez kasety  
Furniture power socket without housing  
Мебельный удлинитель без корпуса  
Меблевий подовжувач без корпусу



360°



AE-PBC3GS-51BK



AE-PBC3GU-51BK

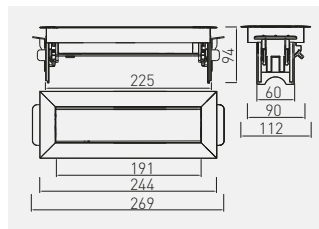

AE-PBC3GS-51BK	3 x schuko	stal szczotkowana brushed steel шлифованная сталь матована сталь	stal, aluminium, tworzywo steel, aluminium, plastic сталь, алюминий, пластмасса сталь, алюминий, пластик
AE-PBC3GU-51BK	3 x french		









Gniazdo meblowe kątowe  
 Corner furniture power socket  
 Мебельный удлинитель угловой  
 Меблевий подовжувач кутовий









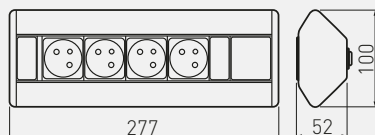

































AE-PBKT4S-80

AE-PBKT3U2U-80

				
AE-PBKT4U-80	4 x french	-	srebrny, silver, серебристый, срібний	aluminium tworzywo, aluminium plastic, алюміній пластик, алюміній пластик
AE-PBKT4S-80	4 x schuko			
AE-PBKT3U2U-80	3 x french	5V USB max 2A		
AE-PBKT3S2U-80	3 x schuko			



# ОБ'ЯСНЕННЯ ІКОН / ICONS EXPLANATION / ОПИСАНИЕ ИКОНОК / ПОЯСНЕННЯ ДО ПІКТОГРАМ

	indeks index индекс		szerokość width ширина		additional information дополнительная информация додаткова інформація
	wysokość prowadnika guide height высота чашки висота планки		wymiary (mm) dimensions (mm) размеры (мм) виміри (мм)		stopień ochrony IP protection rating IP ступінь захисту IP рівень захисту IP
	wkręty zwykłe wood screws саморезы шурупы		wymiary (m) dimensions (m) размеры (м) виміри (м)		odległość cięcia cutting distance длина отрезка довжина відрізка
	euro wkręty euro screws евро саморезы еврошуруп		grubość thickness толщина товщина		szerokość taśmy strip width ширина ленты ширина стрічки
	pokrycie finish покрытие покриття		szerokość zewnętrzna szafki outside width of the cabinet наружная ширина ящика зовнішня ширина корпусу		USB USB USB
	kolor color цвет колір		materiał material материал матеріал		rodzaj gniazda socket type тип гнезда тип гнізда
	obciążenie load нагрузка навантаження		wysuw extension выдвижение висув		moc power номинальный режим потужність
	pojemność capacity емкостимость місткість		kształt shape форма форма	<div style="background-color: #cccccc; padding: 5px;">                     Akcesoria meblowe                      Furniture accessories                      Мебельная фурнитура                      Меблева фурнітура                 </div>	
	siła oporu strenght сила опоры сила опоры		strumień świetlny luminous flux номинальный световой поток світловий потік		
	długość length длина довжина		długość przewodu wire length длина провода довжина кабелю		zawias bliźniaczy twin overlay полунакладная петля завіс напівнакладний
	rozstaw size межцентровое расстояние міжцентрова відстань		ilość diod number of diodes количество диод довжина кабелю		zawias wpuszczany inset door вкладная петля завіс внутрішній
	wysokość height высота висота		kolor obudowy housing color цвет корпуса колір корпусу		zawias kątowy corner hinge угловая петля завіс кутовий
	strata wysuwu extension loss потеря выдвижения втрата висування		temperatura barwowa światła color temperature температура оттенка света колірна температура світла		zawias o szerokim kącie otwarcia wide angle hinge петля с широким углом открывания завіс з широким кутом відкриття
	średnica diameter диаметр діаметр		kąt świecenia beam angle угол свечения кут освітлення		zawias równoległy parallel hinge петля под фальшпанель (равнолежащая) завіс паралельний
	* Produkty przyjazne użytkownikowi Consumer-friendly products Продукты дружелюбные к потребителям Подукти приязні для споживача	* Produkty GTV oznaczone tym symbolem poddawane są wnikliwej kontroli. Ich specjalnie dobrane składy materiałowy sprawia, że spełniają jedno z najwyższych wytycznych środowiskowych. Użytkownik końcowy otrzymuje produkt bezpieczny, którego bezawaryjna praca będzie cieszył się przez długie lata. GTV products marked with this symbol are subjected to rigorous inspection. Their specially selected material composition makes them meet one of the highest environmental guidelines. The end user receives a safe product whose trouble-free operation will be enjoyed for many years. Изделия GTV с этим символом проходят строгий контроль. Благодаря специально подобранному составу материалов они отвечают самым высоким экологическим требованиям. Конечный пользователь получает безопасный продукт, безаварийная работа которого будет радовать вас в течение многих лет. Продукты GTV, позначені цим символом, підлягають ретельній перевірці. Спеціально підібраний склад матеріалів відповідає одним із найвищих екологічних вимог. Кінцевий споживач отримує безпечний продукт, який безперечно працюватиме протягом багатьох років.			



zawias równoległy nakładany  
parallel hinge for overlay door  
петля накладная под фальшпанель  
завіс рівнолеглий накладний



SLIDE-ON sposób montażu slide-on  
slide-on mounting  
надвижной монтаж slide-on  
спосіб монтажу slide-on



PUSH push-to-open



zawias uzupełniająca  
complementary hinge  
петля для складних дверей  
доповнюючий завіс



SLOW zawias z mechanizmem cichego domyku  
hinge with soft dosing  
петля с доводчиком Soft Close  
завіс з механізмом тихого закриття



FULL pełny wysuw  
full extension  
полное выдвижение  
повний висув



regulacja  
adjustment  
регулювка  
регуляція



zawias ze sprężyną dociągającą  
hinge with closing spring  
петля с прижимной пружиной  
завіс з дотягом



szuflada standard  
standard drawer  
стандартный ящик  
стандартна шухляда



działanie jednostopniowe  
single action hinge  
одношаровая петля  
одноетапний завіс



zawias samootwierającą  
self-opening hinge  
петля самооткрывающаяся  
завіс самовідкривний



szuflada zlewozmywakowa  
sink drawer  
ящик под мойку  
шухляда з вирізом під мийку



działanie dwustopniowe  
double action hinge  
двухшаровая петля  
двоетапний завіс



zawias bez sprężyny  
hinge without spring  
петля без пружины  
завіс без пружини



szuflada narożna  
corner drawer  
ящик угловой  
кутова шухляда



SPECIAL zawias do zastosowań specjalnych  
special hinge  
петля для специальных конструкций  
завіс для специальных застосувань



A szuflada niska  
low drawer  
низкий ящик  
низька шухляда



szuflada standardowa  
standard drawer  
стандартный ящик  
стандартна шухляда



Ø 35 mm średnica puszki  
hinge cup diameter  
диаметр чашки  
діаметр чашки



B szuflada średnia  
medium drawer  
средний ящик  
середня шухляда



szuflada wewnętrzna  
inner drawer  
внутренний ящик  
внутрішня шухляда



45 mm rozstaw otworów puszki  
hinge cup drilling spacing  
межцентровое расстояние отверстий на чашке  
міжцентрова відстань отворів на чашці



C szuflada wysoka  
high drawer  
высокий ящик  
висока шухляда



przewodnica dolnego montażu  
under mount drawer  
направляющая нижнего монтажа  
направляюча нижнього кріплення



montaż puszki na wkręty do drewna  
wood screw hinge cup mounting  
монтаж чашки на саморезы по дереву  
монтаж чашки на шурупы по дереву



regulacja pion i poziom  
vertical and horizontal adjustment  
регулювка по ширине и высоте  
вертикальна і горизонтальна регуляція



przewodnica kulkowa  
ball-bearing slide  
шариковая направляющая  
кулькова направляюча



montaż prowadnika na wkręty do drewna  
wood screw mounting plate installation  
установка ответной планки на саморезы по дереву  
монтаж планки на шурупы по дереву



opcja wypięcia  
release option  
снятие ящика без инструментов  
можливість зняття шухляди



przewodnica rolkowa  
roller slide  
роликовая направляющая  
направляюча роликова



montaż prowadnika na wkręty euro  
euro screw mounting plate installation  
установка ответной планки на евровинты  
монтаж планки на свершурупы



H=83 wysokość boku MB Square  
drawer side height MB Square  
высота боковой стенки MB Square  
висота боковини MB Square



metalbox  
metalbox  
металбок  
металбок



montaż prowadnika na kolki  
dowel mount hinge  
монтаж чашки на саморезы с дюбелями  
монтаж планки на дюбелі



H=83 wysokość boku MB  
drawer side height MB  
высота боковой стенки MB  
висота боковини MB



SLOW cichy domyk  
quiet shut  
бесшумное закрытие  
тихе закриття



regulacja mimośrodowa  
eccentric adjustent  
эксцентриковая регулировка  
ексцентрикове регулювання



H=95 wysokość boku AXIS  
drawer side height AXIS  
высота боковой стенки AXIS  
висота боковини AXIS



SELF CLOSING samodojcaj  
self closing  
доводчик  
дотг



x 100 pakowanie  
packing  
упаковка  
пакування



3D dostępna bryła 3D  
3D model available  
есть 3D модель  
доступна 3D модель



zawias równoległy  
parallel hinge  
петля под фальшпанель (равнолежащая)  
насувне кріплення з фіксатором



CLIP-ON sposób montażu clip-on  
clip-on mounting  
быстрый монтаж clip-on  
спосіб кріплення clip-on



CERTIFICATE 60.000 trwałość  
tested durability  
кол-во циклов откр./закр.  
перевірений показник експлуатації



montaż nasuwany ze sprężyną  
push mounting with locking device  
надвижной монтаж с креплением фасада  
кріплення накладне



\*do zastosowań budowlanych  
for construction applications  
для строительных применений  
для будівельних застосувань

\*Wszystkie zaprezentowane w katalogu produkty są do zastosowania meblowego, chyba że, przy produkcie wskazano inne zastosowanie.  
All products presented in the catalogue are for furniture use unless another application is indicated by the product.  
Все изделия, представленные в каталоге, предназначены для использования в производстве мебели, если иное применение не указано на изделии.  
Усі товари, представлені в каталозі, призначені для використання в меблях, за винятком випадків, коли інше використання вказано на продукті.



częściowy wysuw  
partial extension  
неполное выдвигание  
частковий висув



max = 16 mm  
max board thickness  
макс. толщина плиты  
максимальна товщина плити



0-2,5 mm  
regulacja pionowa  
vertical adjustment  
регулювання по ширині  
регулювання по вертикалі



±1,5 mm  
regulacja pozioma  
horizontal adjustment  
регулювання по висоте  
регулювання по горизонталі



0-3 mm  
regulacja głębokości  
depth adjustment  
регулювання по глибині  
регулювання глибини



zastosowanie do szkła  
appliance glass  
применение к стеклу  
застосування для скла



zastosowanie do szkła 4 mm  
appliance glass 4 mm  
применение к стеклу 4 mm  
застосування для скла 4mm



zastosowanie do płyty  
appliance panel  
применение к плите  
застосування для плити



zastosowanie do płyty 18 mm  
appliance panel 18 mm  
применение к плите 18 mm  
застосування для плити 18mm



zastosowanie do płyty 12 mm  
appliance panel 12 mm  
применение к плите 12 mm  
застосування для плити 12mm



zastosowanie do płyty 16 mm  
appliance panel 16 mm  
применение к плите 16 mm  
застосування для плити 16mm



zastosowanie do płyty 10 mm  
appliance panel 10 mm  
применение к плите 10 mm  
застосування для плити 10mm



zastosowanie do płyty ≥ 16 mm  
appliance panel ≥ 16 mm  
применение к плите ≥ 16 mm  
застосування для плити ≥ 16mm



zastosowanie do płyty 16-22 mm  
appliance panel 16-22 mm  
применение к плите 16-22 mm  
застосування для плити 16-22mm



zastosowanie do płyty 16-28 mm  
appliance panel 16-28 mm  
применение к плите 16-28 mm  
застосування для плити 16-28mm

## Oświetlenie meblowe Furniture lighting Мебельное освещение Меблеве освітлення



klasa energetyczna  
energy efficiency class  
класс энергоэффективности  
Клас енергоефективності



zasilanie napięciem przemiennym 220-240 V  
220-240 V power supply AC  
напряжение питания 220-240 В переменный ток  
напряга живлення 220-240 В змінний струм



zasilanie napięciem stałym 12 V  
12 V power supply DC  
напряжение питания 12 В постоянный ток  
напряга живлення 12 В постійний струм



zasilanie napięciem 12 V  
12 V power supply  
напряжение питания 12 В  
напряга живлення 12 В



napięcie wyjściowe  
output voltage  
напряжение на выходе  
напряга на виході



moc źródła światła lub urządzenia  
light bulb or fixture power  
мощность лампы или устройства  
максимальне допустиме навантаження



maksymalne dopuszczalne obciążenie  
max permissible load  
максимально допустимая нагрузка  
максимальне допустиме навантаження



kąt świecenia  
beam angle  
угол свечения  
кут світіння



rodzaj diody  
types of diode  
тип диодов  
тип діодів



ilość diod  
number of diodes  
количество диодов  
кількість діодів



długość przewodu  
wire length  
длина провода  
довжина кабелю



długość przewodu z wtyczką  
length of cord with plug  
длина провода с вилкой  
довжина кабелю з вилокю



długość przewodu ze złączką  
length of cord with connector  
длина провода с соединителем  
довжина кабелю зі з'єднувачем



rodzaj złączki  
type of connector  
тип соединителя  
тип з'єднувача



rodzaj złączki  
type of connector  
тип соединителя  
тип з'єднувача



temperatura pracy  
working temperature  
рабочая температура  
температура праці



rodzaj złączki  
type of connector  
тип соединителя  
тип з'єднувача



gniazdo USB  
USB port  
USB – порт  
USB – порт



stopień ochrony IP  
international protection marking  
пылевлагозащита IP  
ступінь захисту IP



maksymalne obciążenie gniazd USB  
max load USB ports  
максимальная нагрузка портов USB  
максимальне навантаження портів USB



współczynnik oddawania barw  
colour rendering index  
индекс цветопередачи  
индекс передачі кольору



gniazdo UK  
UK socket  
гнездо UK  
розетка UK



współczynnik mocy  
power factor  
коэффициент мощности  
коефіцієнт потужності



ethernet  
ethernet port  
ethernet – порт  
ethernet – порт



liczb cykli wł./wyt.  
switching cycle  
количество циклов вкл./выкл.  
кількість циклів вкл./выкл.



nie współpracuje ze ściemniaczami  
non-dimmable  
не возможности подключения диммера  
не працює з диммерами



włącznik dotykowy ściemniający  
dimnable touch switch  
выключатель с регулятором яркости  
вимикач з регулятором яркості



współpracuje ze ściemniaczami  
dimmable  
есть возможность подключения диммера  
працює з диммерами



oprawa z włącznikiem  
fixture with switch  
светильник с выключателем  
світильник з вимикачем



montaż na ścianie / suficie  
application: indoor / ceiling mounted  
монтаж на стене / потолке  
монтаж на стіні / стелі



sterowanie pilotem (IR/RF)  
remote control (IR/RF)  
управление с помощью пультa (ИР/Рф)  
керування за допомогою пультa (ІЧ/радіо)



rekomendowana odległość montażu od powierzchni  
recommended mounting distance from surfaces  
рекомендуется монтаж устройства на расстоянии  
рекомендована відстань установки від поверхні



włącznik bezdotykowy dwubiegunowy  
two-pole touchless switch  
бесконтактный переключатель / двухфункциональный  
безконтактний вимикач / дворежимний



średnica otworu montażowego  
mounting hole diameter  
монтажное отверстие диаметром  
діаметр монтажного отвору



włącznik do szafy / jednobiegunowy  
single-pole touchless switch  
переключатель для шкафов / однофункциональный  
вимикач для шаф / однорежимний



akumulator  
battery  
аккумулятор  
тип батареї



zasięg czujki ruchu  
range of motion sensor  
площадь действия сенсора  
діапазон дії датчика руху



Maksymalne obciążenie na jeden kanał  
Maximum load per channel  
Максимальная нагрузка на один канал  
максимальне навантаження на один канал



czas pracy  
nominal lifetime  
время работы  
час праці



Częstotliwość pracy pilota  
Remote control frequency  
Частота работы пультa  
частота роботи пультa



czas włączania  
starting time (max)  
время включения  
час увімкнення



trzonek źródła światła G4  
base type G4  
тип цоколя G4  
тип цоколя G4



Maksymalna rozpraszana moc źródeł światła dla profilu rozgrzanego do maksymalnie 65 stopni C, dla wersji z kloszem.  
Maximal dissipated power of lamps for heated profiles to 65°C, when applied with lampshades.  
Максимальная рассеиваемая мощность источников света для нагреваемого профиля до максимум 65°C, для версии с абажуром.  
максимальна розсіювальна потужність джерел світла для нагріваючого профіля до максимум 65°C, для версії з розсіювачем

KOLORY  
COLORS  
ЦВЕТА  
КОЛЬОРИ



10  
biały  
white  
белый  
білий



80  
srebrny  
silver  
серебристый  
срібний



14  
antyczna miedź  
antique copper  
античная медь  
антична мідь



10M  
biały mat  
white matt  
белый матовый  
білий матовий



7  
antyczne srebro  
antique silver  
античное серебро  
античне срібло



20  
czarny  
black  
чёрный  
чорний



mleczny  
milk  
молочный  
молочний



19  
szary mat  
grey matt  
серый матовый  
сірий матовий



20M  
czarny mat  
black matt  
чёрный матовый  
чорний матовий



CS  
kremowy  
ecru  
экрю  
екрю



2, 52  
satyna  
satin  
сатин  
сатин



58  
wenge  
venge  
венге  
венге



1, 40  
chrom  
chrome  
хром  
хром



6, 51  
stal szczotkowana  
brushed steel  
шлифованная сталь  
шліфувана сталь



3  
mosiądz  
brass  
латунь  
латунь



5, 53  
aluminium  
aluminium  
алюминий  
алюміній



11  
tytan szczotkowany  
brushed titanium  
шлифованный титан  
шліфований титан



4  
antyczny mosiądz  
antique brass  
античная латунь  
антична латунь



30  
szary  
gray  
серый  
сірий



12  
czarny chrom  
black chrome  
чёрный хром  
чорний хром



9  
antyczny mosiądz  
szczotkowany  
antique brushed brass  
античная шлифованная латунь  
антична шліфувана латунь



osynk  
zink – plated  
оцинковка  
цинковый



13  
tytan  
titanium  
титан  
титан



16  
złoty mosiądz  
golden brass  
золотая латунь  
золота латунь



22  
kość stoniowa  
ivory  
слоновая кость  
слонова кістка



52  
wiśnia  
cherry  
вишня  
вишневий



RZ  
różowy  
pink  
розовый  
рожевий



17  
brąz  
bronze  
коричневый  
бронзовий



42  
grusza  
pear  
груша  
грушевий



PM  
pomarańczowy  
orange  
оранжевый  
помаранчевий



50  
beż  
beige  
кремовый  
бежевий



30  
brąz  
brown  
коричневый  
коричневий



15  
miedź  
copper  
медь  
мідний



7, 31, 732  
ciemny brąz  
dark brown  
темно-коричневый  
темно-коричневий



44  
buk  
beech  
бук  
буковий



61  
ciemny mahoń  
dark mahogany  
темное красное дерево  
темно-махагоновый



41  
olcha  
alder  
ольха  
вільховий



20, 48, 731  
mahoń  
mahogany  
красное дерево  
махагоновый



43  
jasny brąz  
light brown  
светло-коричневый  
світло-коричневий



NB  
niebieski  
blue  
синий  
блакитний



51  
calvados  
calvados  
кальвадос  
кальвадос



ZL  
zielony  
green  
зеленый  
зелений



**Klasa ochronności na pył, ciała stałe i wodę**  
**Dust, solids & water ingress protection rating**  
**Класс защиты от пыли, твердых тел и воды**  
**Клас захисту від пилу, твердих тіл та води**

IP	Stopień ochrony I Protection rating I Степень защиты I Ступінь захисту I
0	Brak ochrony None Отсутствие защиты Відсутній захист
1	Ochrona przed ciałami obcymi statymi o wielkości ponad 50 mm. Protection against ingress of > 50 mm bodies. Защита от попадания инородных твердых тел размером более 50 мм. Захист від потрапляння чужорідних твердих тіл розміром більше 50 мм
2	Ochrona przed ciałami stałymi przekraczającymi 12 mm. Protection against ingress of > 12 mm bodies. Защита от попадания инородных твердых тел размером более 12 мм. Захист від потрапляння чужорідних твердих тіл розміром більше 12 мм
3	Ochrona przed ciałami stałymi przekraczającymi 2,5 mm. Protection against ingress of > 2.5 mm bodies. Защита от попадания инородных твердых тел размером более 2,5 мм. Захист від потрапляння чужорідних твердих тіл розміром більше 2,5 мм
4	Ochrona przed ciałami stałymi przekraczającymi 1 mm. Protection against ingress of > 1 mm bodies. Защита от попадания инородных твердых тел размером более 1 мм. Захист від потрапляння чужорідних твердих тіл розміром більше 1 мм
5	Pyłoodporność Protection against ingress of dust Пылестойкость Пилостійкість
6	Pyłoszczelność Dustproof Пылестойкость Пилостійкість

IP	Stopień ochrony II Protection rating II Степень защиты II Ступінь захисту
0	Brak ochrony None Отсутствие защиты Відсутній захист
1	Ochrona przed pionowo wpadającymi kroplami wody. Protection against dripping water (vertically falling drops). Защита от вертикально падающих капель воды. захист від вертикально падаючих крапель води
2	Ochrona przed kroplami wody przy przechyleniu do 15°. Protection against dripping water when tilted up to 15°. Защита от капель воды, падающих под углом до 15°. Захист від крапель води, падаючих під кутом до 15°
3	Ochrona przed rozpyloną wodą Protection against spraying water. Защита от распыленной воды. захист від розпорошеної води
4	Ochrona przed bryzgami wody Protection against splashing of water. Защита от брызг воды. захист від бризок води
5	Ochrona przed strugami wody Protection against water jets Защита от струй воды Захист від струменів води
6	Ochrona przed falami Protection against powerful water jets (waves) Защита от волн захист від хвиль
7	Ochrona przed zanurzeniem Protection against immersion Защита от погружения захист від занурення
8	Ochrona przed głębokim zanurzeniem Protection against deep immersion Защита от глубокого погружения захист від глибокого занурення



**Klasa ochronności przed porażeniem elektrycznym**  
**Electric shock protection class**  
**Класс защиты от поражения электрическим током**  
**клас захисту від ураження електричним струмом**

Klasa bezpieczeństwa Safety class Класс безопасности Клас безпеки	Symbol Symbol Символ символ	Wyjaśnienie Definition Пояснение пояснення
<b>0</b>	Brak  None Нет Keine  Nincs  нема	<p>Ochronę przed porażeniem elektrycznym stanowi izolacja podstawowa.                      W przypadku uszkodzenia izolacji ochronę przeciwporażeniową powinny zapewnić odpowiednio korzystne warunki środowiskowe oraz położenie urządzenia poza dotykem bezpośrednim.</p> <p>The protection against electric shock relies on basic insulation only. In the event of insulation failure, electric shock protection shall be assured by suitably favourable environmental conditions and locating the equipment beyond the reach of direct touch.</p> <p>Защиту от поражения электрическим током обеспечивает основная изоляция.                      В случае повреждения изоляции защиты от поражения электрическим током должны обеспечить соответствующие благоприятные условия окружающей среды и размещение оборудования вне зоны прямого контакта.</p> <p>Захист від ураження електричним струмом забезпечує основна ізоляція. В разі пошкодження ізоляції захист від ураження електричним струмом мають забезпечувати відповідні сприятливі умови оточуючої середовища і розташування обладнання поза зоною прямого контакту.</p>
<b>I</b>		<p>W urządzeniach z I klasą ochronności bezpieczeństwo zapewnione jest przez połączenie wszystkich czynnych przewodzących elementów z przewodem ochronnym lub bezpośrednio z ziemią.</p> <p>Class I equipment provides protection by connecting all live conductive parts to a protective wire or directly to earth.</p> <p>В устройствах с I классом защиты безопасность обеспечивается посредством объединения всех действующих проводящих элементов с защитным проводом или непосредственно с заземлением.</p> <p>В приладах з першим класом захисту безпека забезпечується за допомогою поєднання усіх діючих провідникових елементів з захисним дротом або безпосередньо з заземленням.</p>
<b>II</b>		<p>W urządzeniach z II klasą ochronności bezpieczeństwo zapewnione jest przez zastosowanie izolacji podwójnej lub wzmocnionej, której w danych warunkach środowiskowych i przy napięciu znamionowym uważa się nie do przebicia.</p> <p>Class II equipment provides protection by the use of double or strengthened insulation, which is deemed breakdown-proof under given environmental conditions at the rated voltage.</p> <p>В устройствах с II классом защиты безопасность обеспечивается путем применения двойной или усиленной изоляции, которая в данных условиях окружающей среды и при номинальном напряжении считается непробиваемой.</p> <p>В приладах з II класом захисту безпека забезпечується шляхом використання подвійної або посиленої ізоляції, яка в даних умовах оточуючої середовища та при номінальній напрузі вважається непробивною.</p>
<b>III</b>		<p>Ochrona przeciwporażeniowa w urządzeniach z III klasy ochronności jest zapewniona przez obniżenie napięcia zasilania do wartości bezpiecznej w danych warunkach środowiskowych.</p> <p>Class III equipment protection against electric shock is provided by reduction of power voltage to a safe limit under given environmental conditions.</p> <p>Защита от поражения электрическим током в устройствах с III классом защиты обеспечивается снижением напряжения питания до безопасного в данных условиях окружающей среды значения.</p> <p>захист від ураження електричним струмом в приладах з III класом захисту забезпечується зниженням напруги живлення до безпечного в даних умовах оточуючої середовища значення.</p>

# Indeks

## A

A-B63-32	538	AE-PB1SAVA-20	636	AE-WDBP1-20	608	A-HRS18-405-05	528
A-B63-40	537	AE-PB1SAVA-53	636	AE-WDBP2CCT-10	608	A-HRS18-405-90	528
A-BUD-K-UB	544	AE-PB1SAVAP-10	634	AE-WDBP2CCT-20	608	A-HRS18-600-05	528
A-BUDP-SET	544	AE-PB1SAVAP-20	634	AE-WDSB-10DIM	613	A-HRS18-600-90	528
A-BUD-UM	544	AE-PB1SAVAP-53	634	AE-WDSC-10DIM	613	A-K18-300-05	525
A-BUD-UP	544	AE-PB2FPRES-10	626	AE-WLB01-10	615	A-K18-300-10	525
A-BUD-UR	544	AE-PB2FPRES-20	626	AE-WLC01-20	615	A-K18-300-20M	525
A-C18-300-S-05	526, 541, 542	AE-PB2FPRES-53	626	AE-WLIP44-15	616	A-K18-300-90	525
A-C18-300-S-10	526	AE-PB2SPRES-10	626	AE-WLLAN1-10	617	A-KLP-4	536
A-C18-300-S-20M	526	AE-PB2SPRES-20	626	AE-WLLAN1-20	617	A-KLP-4-20	536
A-C18-300-S-90	526	AE-PB2SPRES-53	626	AE-WLLAN1-90	617	A-KR-4	535
A-DPG-16	531	AE-PB03GS-10	643	AE-WLLPR-60	615	A-KR-4-20	535
AE-BPW1FACP-10	628	AE-PB03GS-20	643	AE-WLPR-60P2	615	A-LD4MOV-300-05	524
AE-BPW1FACP-20	628	AE-PB03GS-53	643	AE-WLSZNI-10	617	A-LD10-170-05	523
AE-BPW1S1UCH-51	639	AE-PB03GU-53	643	AE-WPDRW-00	614	A-LD10-235-05	523
AE-BPW1S1UCH-53	638	AE-PBC3GS2U-53BKS	646	AE-ZLADLUX-40	624	A-LD10-235-90	523
AE-BPW1S2UCH-80	638	AE-PBC3GS-51BK	646	AE-ZLADPOD-20	624	A-LD10-300-05	523
AE-BPW1SACP-10	628	AE-PBC3GS-53BKS	646	AE-ZUSB-20	623	A-LD10-300-10	523
AE-BPW1SACP-20	628	AE-PBC3GU-10	643	A-H16-300-05	526	A-LD10-300-20M	523
AE-BPW1U1UCH-51	639	AE-PBC3GU-20	643	A-H16-300-90	526	A-LD10-300-90	523
AE-BPW1U1UCH-53	638	AE-PBC3GU-51BK	646	A-H18-300-05	527	A-LD10-405-05	523
AE-BPW1U2UCH-80	638	AE-PBC3GU-53	643	A-H18-300-10	527	A-LD10-405-90	523
AE-BPW2FCAM-10	632	AE-PBKT3S2U-80	647	A-H18-300-20M	527	A-LD10-600-05	523
AE-BPW2FCAM-20	632	AE-PBKT3U2U-80	647	A-H18-300-90	527	A-LD10-600-90	523
AE-BPW2SCAM-10	632	AE-PBKT4S-80	647	A-HR10-235-05	529	A-LD10FL-300-05	525
AE-BPW2SCAM-20	632	AE-PBKT4U-80	647	A-HR10-235-90	529	A-LD10FL-300-10	525
AE-BPW3SCAM-10	632	AE-PBSC3GS-10	644	A-HR10-300-05	529	A-LD10FL-300-20M	525
AE-BPW3SCAM-20	632	AE-PBSC3GS-20N	644	A-HR10-300-10	529	A-LD10FL-300-90	525
AE-BPW3GS-20	640	AE-PBSC3GS-53	644	A-HR10-300-90	529	A-LD18-170-05	521
AE-BPW3GS-80	640	AE-PBSC3GU-10	644	A-HR10-405-05	529	A-LD18-170-90	521
AE-BPW3GU-20	640	AE-PBSC3GU-20N	644	A-HR10-405-90	529	A-LD18-235-05	521
AE-BPW3GU-80	640	AE-PBSC3GU-53	644	A-HR10-600-05	529	A-LD18-235-90	521
AE-BPW3S60-20	642	AE-PBSUC2GS-10	644	A-HR10-600-90	529	A-LD18-300-05	521
AE-BPW3S60-80	642	AE-PBSUC2GS-20N	644	A-HR10FL-300-05	529	A-LD18-300-10	521
AE-BPW3S60U-20	642	AE-PBSUC2GS-53	644	A-HR10FL-300-10	529	A-LD18-300-20M	521
AE-BPW3S60U-80	642	AE-PBSUC2GU-10	644	A-HR10FL-300-20M	529	A-LD18-300-90	521
AE-BPW3S100U-53	639	AE-PBSUC2GU-20N	644	A-HR10FL-300-90	529	A-LD18-405-05	521
AE-BPW3U60-20	642	AE-PBSUC2GU-53	644	A-HR18-300-05	528	A-LD18-405-10	521
AE-BPW3U60-80	642	AE-PBU02GS-10	643	A-HR18-300-05RA	527	A-LD18-405-90	521
AE-BPW3U60U-20	642	AE-PBU02GS-20	643	A-HR18-300-10	528	A-LD18-600-05	521
AE-BPW3U60U-80	642	AE-PBU2GU-10	643	A-HR18-300-20M	528	A-LD18-600-90	521
AE-BPW3U100U-53	639	AE-PBU2GU-20	643	A-HR18-300-90	528	A-LD19-300-05	522
AE-BPW4F120P-10	630	AE-PBU2GU-53	643	A-HR18-300-90RA	527	A-LG4MOV-300-05	523
AE-BPW4F120P-20	630	AE-WBBUN1-10DIM	612	A-HR19-300-05	528	A-LG10-170-05	522
AE-BPW4S100-53	639	AE-WBCUNI-10DIM	612	A-HRS10-170-05	529	A-LG10-235-05	522
AE-BPW4S120P-10	630	AE-WBE1-10	612	A-HRS10-300-05	529	A-LG10-235-90	522
AE-BPW4S120P-20	630	AE-WBE1-20	612	A-HRS10-300-90	529	A-LG10-300-05	522
AE-BPW4U100-53	639	AE-WBE2-10	613	A-HRS10-405-05	529	A-LG10-300-10	522
AE-PB1FAVA-10	636	AE-WBE2-20	613	A-HRS10-600-05	529	A-LG10-300-20M	522
AE-PB1FAVA-20	636	AE-WBEZDB-10S	610	A-HRS18-170-05	528	A-LG10-300-90	522
AE-PB1FAVA-53	636	AE-WBEZDC-10S	610	A-HRS18-170-90	528	A-LG10-405-05	522
AE-PB1FAVAP-10	634	AE-WBEZDK15-10	610	A-HRS18-235-05	528	A-LG10-405-90	522
AE-PB1FAVAP-20	634	AE-WBEZDPIR2-20	611	A-HRS18-235-90	528	A-LG10-600-05	522
AE-PB1FAVAP-53	634	AE-WBEZDPIR-10	611	A-HRS18-300-05	528	A-LG10-600-90	522
AE-PB1SAVA-10	636	AE-WDBP1-10	608	A-HRS18-300-90	528	A-LG10FL-300-05	524

A-LG10FL-300-10	524	AM-OWM-DL-MG-10	110, 111	A-R10TORO-270-90	516	A-SO-R-145X4-20	534
A-LG10FL-300-20M	524	AM-OWM-DL-MG-30	110	A-R10TRAFO-270-05	515	A-SP-R-7X12	535
A-LG10FL-300-90	524	AM-OWM-DL-MG-60	110	A-R10TRAFO-270-90	515	A-SP-R-48X7	534
A-LG18-170-05	520	AM-OWM-KR-GM-10	110	A-R16ERG-220-05	510	A-SP-R-48X12	535
A-LG18-170-90	520	AM-OWM-KR-GM-30	110	A-R16ERG-230-50	510	A-T18-300-05	526
A-LG18-235-05	520	AM-OWM-KR-GM-60	110	A-R16ERG-270-50	510	A-T18-300-10	526
A-LG18-235-90	520	AM-OWM-KR-MG-10	110	A-R16ERG-270-90	510	A-T18-300-20M	526
A-LG18-300-05	520	AM-OWM-KR-MG-30	110	A-R18CARO-270-05	512	A-T18-300-90	526
A-LG18-300-10	520	AM-OWM-KR-MG-60	110	A-R18CARO-270-90	512	A-TDEVO2-170-05	519
A-LG18-300-20M	520	AM-PLA-DLU-0	111	A-R18COTE-270-05	513	A-TDEVO2-170-90	519
A-LG18-300-90	520	AM-PL-DL-MAG	111	A-R18COTE-270-90	513	A-TDEVO2-235-05	519
A-LG18-405-05	520	A-MPRO-170-05	520	A-R18ERG-270-05	510	A-TDEVO2-235-90	519
A-LG18-405-10	520	A-MPRO-170-10	520	A-R18ERG-270-20M	510	A-TDEVO2-300-05	519
A-LG18-405-90	520	A-MPRO-170-20M	520	A-R18ERG-270-90	510	A-TDEVO2-300-90	519
A-LG18-600-05	520	A-MPRO-170-90	520	A-R18GEO2-270-05	510	A-TDEVO2-405-05	519
A-LG18-600-90	520	A-MPRO-235-05	520	A-R18LOCA-305-05	514	A-TDEVO2-405-90	519
A-LG19-300-05	521	A-MPRO-235-10	520	A-R18LOCA-305-90	514	A-TDEVO2-600-05	519
AM-ADAP0A-10	109	A-MPRO-235-20M	520	A-R18NERO-270-05	513	A-TDEVO2-600-90	519
AM-ADAP0A-60	109	A-MPRO-235-90	520	A-R18NERO-270-10	513	A-TDEVO-170-05	518
AM-ADAP0B-10	109	A-MPRO-300-05	520	A-R18NERO-270-20M	513	A-TDEVO-170-10	518
AM-ADAP0B-60	109	A-MPRO-300-10	520	A-R18NERO-270-90	513	A-TDEVO-170-20M	518
A-MEVO-170-05	518	A-MPRO-300-20M	520	A-R18NOVS-270-05	511	A-TDEVO-170-90	518
A-MEVO-170-10A	518	A-MPRO-300-90	520	A-R18NOVS-270-10	511	A-TDEVO-235-05	518
A-MEVO-170-20M	518	A-MPRO-405-05	520	A-R18NOVS-270-20M	511	A-TDEVO-235-10	518
A-MEVO-170-90	518	A-MPRO-405-10	520	A-R18NOVS-270-90	511	A-TDEVO-235-20M	518
A-MEVO-235-05	518	A-MPRO-405-20M	520	A-R18VIS-270-05	512	A-TDEVO-235-90	518
A-MEVO-235-10A	518	A-MPRO-405-90	520	A-R18VIS-270-20M	512	A-TDEVO-300-05	518
A-MEVO-235-20M	518	AMR-BP-0715	113	A-R18VIS-270-90	512	A-TDEVO-300-10	518
A-MEVO-235-90	518	AMR-BP-1003	113	A-R19NERO-300-05	513	A-TDEVO-300-20M	518
A-MEVO-300-05	518	A-MSOFT-ADAPT	539	A-R19NOVS-300-05	512	A-TDEVO-300-90	518
A-MEVO-300-10A	518	A-MSOFT-RAMA	538	A-RD-MITO	540	A-TDEVO-405-05	518
A-MEVO-300-20M	518	AM-ZAT-A1-10	113	A-RNOV2-270-05	511	A-TDEVO-405-10	518
A-MEVO-300-90	518	A-PG-18	530	A-RNOV2-270-10	511	A-TDEVO-405-20M	518
A-MEVO-405-05	518	A-PGR-10	530	A-RNOV2-270-20M	511	A-TDEVO-405-90	518
A-MEVO-405-10	518	A-PGR-10S	531	A-RNOV2-270-90	511	A-TDEVO-600-05	518
A-MEVO-405-20M	518	A-PGR-18	530	A-SG-MITO	540	A-TDEVO-600-10	518
A-MEVO-405-90	518	A-POZ-MITO	540	A-SN-ADSET	541, 542	A-TDEVO-600-20M	518
A-MITO-PLUS	540	A-PTD	533	A-SN-FSET	541	A-TDEVO-600-90	518
AM-KRZYZ-KPL	108	A-PTG	533	A-SN-HSET1	542	A-TDPRO-170-05	519
AM-MBSOFT-P2	165	A-PW-RC-DOC	539	A-SN-K19-270-05	541, 542	A-TDPRO-170-10	519
AM-OAM-DL-GM-10	112	A-R4MOV-270-05	514	A-SN-LOFT-200-20M	545	A-TDPRO-170-20M	519
AM-OAM-DL-GM-30	112	A-R10ARCO-270-05	516	A-SN-POZ	542	A-TDPRO-170-90	519
AM-OAM-DL-GM-60	112	A-R10ARCO-270-90	516	A-SN-R19RIV-270-05	541, 542	A-TDPRO-235-05	519
AM-OAM-DL-MG-10	112	A-R10FALDA-270-05	516	A-SN-SDP-TU	543	A-TDPRO-235-10	519
AM-OAM-DL-MG-30	112	A-R10FALDA-270-20M	516	A-SN-SOFT-25Z	541, 542	A-TDPRO-235-20M	519
AM-OAM-DL-MG-60	112	A-R10FALDA-270-90	516	A-SN-SOFT-40Z	541, 542	A-TDPRO-235-90	519
AM-OAM-KR-GM-10	112	A-R10FL-270-05	514	A-SN-TDS-405-00	541	A-TDPRO-300-05	519
AM-OAM-KR-GM-30	112	A-R10FL-270-10	514	A-SN-TDT-405-00	542	A-TDPRO-300-10	519
AM-OAM-KR-GM-60	112	A-R10FL-270-20M	514	A-SN-TG-405-00	541, 542	A-TDPRO-300-20M	519
AM-OAM-KR-MG-10	112	A-R10FL-270-90	514	A-SOFT-30	538	A-TDPRO-300-90	519
AM-OAM-KR-MG-30	112	A-R10FORM-270-05	515	A-SOFT-30Z	538	A-TDPRO-405-05	519
AM-OAM-KR-MG-60	112	A-R10FORM-270-90	515	A-SOFT-50	538	A-TDPRO-405-10	519
AM-ODB000-10	108	A-R10NOV-270-05	515	A-SOFT-50Z	538	A-TDPRO-405-20M	519
AM-ODB000-60	108	A-R10NOV-270-10	515	A-SO-R-48X4	534	A-TDPRO-405-90	519
AM-OWM-DL-GM-10	110	A-R10NOV-270-20M	515	A-SO-R-48X4-20	534	A-TDPRO-600-05	519
AM-OWM-DL-GM-30	110	A-R10NOV-270-90	515	A-SO-R-145X4	534	A-TDPRO-600-10	519
AM-OWM-DL-GM-60	110	A-R10TORO-270-05	516	A-SO-R-145X4-10	534	A-TDPRO-600-20M	519

A-TDPRO-600-90	519	GP-0728-J4-C-04	416	GZ-TERNI-1-01	348, 378	KK-W60800-24	335
A-TG-170-05	517	GP-0728-J4-R	416	GZ-TERNI-1-02	378	KK-W60800-M0	335
A-TG-170-10	517	GS-BERGA-1-01	377	GZ-TERNI-1-05	378	KK-W60800-M1	335
A-TG-170-20M	517	GS-BERGA-1-02	377	GZ-TERNI-1-06	378	KK-W60800-M2	335
A-TG-170-90	517	GS-BERGA-1-05	377	GZ-TERNI-1-09	378	KK-W80480-05	336
A-TG-235-05	517	GS-BERGA-1-06	377	GZ-TERNI-1-10	378	KK-W80480-06	336
A-TG-235-10	517	GS-BERGA-1-10	377	GZ-TERNI-1-12	378	KK-W80480-10	336
A-TG-235-20M	517	GS-BERGA-1-12	377	GZ-TERNI-1-15	378	KK-W80480-20M	336
A-TG-235-90	517	GS-BERGA-1-20M	377	GZ-TERNI-1-16	378	KK-W80480-21	336
A-TG-300-05	517	GS-BERGA-1-90	377	GZ-TERNI-1-20M	378	KK-W80480-24	336
A-TG-300-10	517	GZ-ARDEA-1-09	425	GZ-UDINE-1-01	378	KK-W80800-06	335
A-TG-300-20M	517	GS-CENTO-1-04	421	GZ-UDINE-1-02	378	KK-W80800-21	335
A-TG-300-90	517	GZ-CENTO-1-07	421	GZ-UDINE-1-05	378	KK-W80800-24	335
A-TG-405-05	517	GZ-CENTO-1-14	421	GZ-UDINE-1-06	378	KK-W80800-D0	335
A-TG-405-10	517	GZ-CENTO-1-20M	421	GZ-UDINE-1-10M	378	KK-W80800-D1	335
A-TG-405-20M	517	GZ-CRPA20-01	433	GZ-UDINE-1-12N	378	KK-W80800-D2	335
A-TG-405-90	517	GZ-CRPA25-01	433	GZ-UDINE-1-20M	378	KM-00-40-D20	500
A-TG-600-05	517	GZ-CRPA30-01	433	GZ-UDINE-1-20M	366	KM-00-50-D20	500
A-TG-600-10	517	GZ-CRPA30-03	433	GZ-UDINE-1-20M	366	KM-0H-40-D20	500
A-TG-600-20M	517	GZ-CRPA30-A1	433	GZ-WP1136-04	430	KM-0H-50-D20	500
A-TG-600-90	517	GZ-CRPA40-01	433	GZ-WP1148-04	431	KM-015030-10	500
A-TG-BUD-200-00	544	GZ-CRPA20-01	433	GZ-WP1152-04	431	KM-015030-20	500
A-TG-BUD-300-00	544	GZ-CRPA25-01	433	GZ-WP1155-01	388	KM-015038-10	500
A-TMITO-200-00	540	GZ-CRPA25-A1	433	GZ-ZH-011-05A	388	KM-015038-GM	501
A-TMITO-200-05	540	GZ-CRPA30-01	433			KM-A035MM-00	501
A-TMITO-250-00	540	GZ-CRPA30-03	433			KM-A035MM-30	501
A-TMITO-250-05	540	GZ-CRPA30-A1	433			KM-A050MM-00	502
A-TMITO-300-00	540	GZ-CRPA40-01	433			KM-A050MM-30	502
A-TMITO-300-05	540	GZ-CRPA40-A1	433			KM-AH35MM-00	501
A-USZCZ-CHM4	537	GZ-CRPA30-01	434			KM-AH35MM-30	501
A-USZCZ-CHM4-20	537	GZ-LORENA-1-03	373	ID-GZ-CRPA30-01	434	KM-AH50MM-00	502
A-USZCZ-TDEVO2	537	GZ-LORENA-1-18	373	ID-GZ-CRPA40-01	434	KM-AH50MM-30	502
A-USZCZ-U4	536	GZ-LORENA-1-20M	373	ID-RS-E-15696-20M	390	KM-AH50MM-30	502
A-WD-EVO2	531	GZ-LORENA-1-21	373	ID-RS-E-188128-20M	390	KM-B050MM-00	502
A-WD-PRO	532	GZ-LORENA-1-21	373	ID-RS-E-220160-06	390	KM-B050MM-30	502
A-WDR-EVO	532	GZ-MILAN-32-20M	354	ID-RS-E-220160-20M	390	KM-B075MM-00	503
A-WDR-PRO	533	GZ-NORD-1-03	364	ID-RS-E-272192-06	390	KM-B075MM-30	503
A-ZAC-WDEVO2	532	GZ-NORD-1-18	364	ID-RS-E-272192-20M	390	KM-BH50MM-00	502
A-ZAT-TDEVO2	536	GZ-NORD-1-20M	364	ID-RS-E-304224-06	390	KM-BH50MM-30	502
		GZ-OLBIA-1-04	424	ID-RS-E-304224-20M	390	KM-BH75MM-00	503
		GZ-PALER-1-07	424	ID-RS-E-336256-06	390	KM-BH75MM-30	503
		GZ-PIAZZA-1-03	349	ID-RS-E-336256-20M	390	KM-GREYROLL-50mm-BH	505
		GZ-PIAZZA-1-06	349	ID-RS-E-368288-06	390	KM-GREYROLL-50mm-ZH	505
		GZ-PIAZZA-1-18	349	ID-RS-E-368288-20M	390	KM-GREYROLL-75mm-BH	505
		GZ-PIAZZA-1-20M	349	ID-RS-E-400320-06	390	KM-GREYROLL-75mm-ZH	505
		GZ-POINT-1-06	372	ID-RS-E-400320-20M	390	KM-RD-35-CF	503
		GZ-POINT-1-18	372			KM-RD-35-CF-20	503
		GZ-RING-1-18	368			KM-RD-35-SF	503
		GZ-RING-1-20M	368	KK-D50-80-06	334	KM-RD-35-SF-20	503
		GZ-ROYAL3-1-10-03	429	KK-D50100-06	334	KM-RD-50-CF	504
		GZ-SONET-1-07	423	KK-W60245-21	333	KM-RD-50-CF-20	504
		GZ-SONET-1-18	423	KK-W60245-24	333	KM-RD-50-SF	504
		GZ-SONET-1-20M	423	KK-W60245-M0	333	KM-RD-50-SF-20	504
		GZ-SPOT-1-03	345	KK-W60245-M1	333	KM-RD-75-CF	504
		GZ-SPOT-1-06	345	KK-W60245-M2	333	KM-RD-75-CF-20	504
		GZ-SPOT-1-10	345	KK-W60245-M6	333	KM-RD-75-SF	504
		GZ-SPOT-1-18	345	KK-W60800-06	335	KM-RD-75-SF-20	504
		GZ-SPOT-1-20M	345	KK-W60800-21	335	KM-SPAIN-40MM-18	505

KM-SPAIN-50MM-18	505	LB-80X160-20	323	LD-3528-600-20-ZB-50	552	LD-PIRUSB-53	594
KO-150BO-01	308	LB-80X280-05	323	LD-3528-600-65-CB	550	LD-RA60CB-40N	593
KO-150BO-01B	308	LB-80X280-20	323	LD-3528-600-65-NE4	550	LD-RA60ZB-40N	593
KO-150BO-60	308	LB-80X500-05	324	LD-3528-600-65-ZB	550	LD-RGB-150-20	551
KO-150BO-E-01	311	LB-80X500-20	324	LD-5050-300-20-CB	551	LD-RGB-150-65	551
KO-200BO-01	308	LB-K80X80-05	322	LD-5050-300-20-NE4	551	LD-RGBW-300-20	551
KO-200BO-01B	308	LB-K80X80-20	322	LD-5050-300-20-NE4-50	552	LD-TR24CB-53	591
KO-200BO-60	308	LD-35KL-ZBN	595	LD-5050-300-20-ZB	551	LD-TR24NE-53	591
KO-200BO-E-01	311	LD-2835-24V-300-20-CB	552	LD-5050-300-65-CB	551	LD-TR24ZB-53	591
KO-300BO-01	310	LD-2835-24V-300-20-NE4	552	LD-5050-300-65-NE4	551	LD-UNF-12V6X12-6X	555
KO-300BO-01B	310	LD-2835-24V-300-20-ZB	552	LD-5050-300-65-ZB	551	LD-VA24CB-53	588
KO-300BO-60	310	LD-2835-24V-600-20-CB	552	LD-5630-300-20-CB	551	LD-VA24NE-53	588
KO-400BO-01	310	LD-2835-24V-600-20-NE4	552	LD-5630-300-20-NE4	551	LD-VE15CB-53N	590
KO-400BO-01B	310	LD-2835-24V-600-20-ZB	552	LD-5630-300-20-NE4-50	552	LD-VE15CBZB-53N	591
KO-400BO-60	310	LD-2835-60-60-20-CCT	551	LD-5630-300-20-ZB	551	LD-VE15NE-53N	590
KO-500BO-01	310	LD-2835-300-20-CB	550	LD-5630-300-65-CB	551	LD-VE15ZB-53N	590
KO-500BO-01B	310	LD-2835-300-20-CB-50	552	LD-5630-300-65-NE4	551	LD-WA20W-NW	599
KO-500BO-60	310	LD-2835-300-20-CBN	550	LD-5630-300-65-ZB	551	LD-WZA36W-NW	599
KO-SR100-30-10	287	LD-2835-300-20-NE4N	550	LD-AL24CB-53	590	LD-WZA60W-NW	599
KO-SR100-40-10	287	LD-2835-300-20-NE4P	550	LD-AL24NE-53	590	LD-WZA80W-NW	599
KO-SR100-50-10t	287	LD-2835-300-20-NE4P-50	552	LD-AL24ZB-53	590	LD-WZA150W-NW	599
KO-SR100-60-10	287	LD-2835-300-20-ZB	550	LD-BOS1CBWG-53	594	LD-ZAC6WDE-RGB	601
KO-SR150-30-10	287	LD-2835-300-20-ZB-50	552	LD-COB12V-20-CBN	554	LD-ZAS09WEC-30	595
KO-SR150-40-10	287	LD-2835-300-20-ZBN	550	LD-COB12V-20-CBPQ	554	LD-ZAS15WEC-30	595
KO-SR150-50-10	287	LD-2835-300-65-CB	550	LD-COB12V-20-NEN	554	LD-ZAS20WEC-30	595
KO-SR150-60-10	287	LD-2835-300-65-CBN	550	LD-COB12V-20-NEPQ	554	LD-ZAS24PRO16W-30	596
KO-SR200-30-10	287	LD-2835-300-65-NE4	550	LD-COB12V-20-ZBN	554	LD-ZAS24PRO33W-30	596
KO-SR200-40-10	287	LD-2835-300-65-NE4N	550	LD-COB12V-20-ZBPQ	554	LD-ZAS24PRO54W-30	596
KO-SR200-50-10	287	LD-2835-300-65-ZB	550	LD-COB24V-20-CBN	554	LD-ZAS24PRO80W-30	596
KO-SR200-60-10	287	LD-2835-300-65-ZBN	550	LD-COB24V-20-NEN	554	LD-ZAS30WEC-30	595
KO-UMC450-01	307	LD-2835-600-5MM-20-CB	551	LD-COB24V-20-ZBN	554	LD-ZAS60WEC-30	595
KO-UMC450-01B	307	LD-2835-600-5MM-20-NE4	551	LD-CS36CB-53	589	LD-ZAS75W-30	596
KO-UMC450-60	307	LD-2835-600-5MM-20-ZB	551	LD-CS36NE-53	589	LD-ZAS150-NW	598
KO-WMC450-01	306	LD-2835-600-20-CB	550	LD-CS36ZB-53	589	LD-ZAS350-NW	599
KO-WMC450-01B	306	LD-2835-600-20-NE4	550	LD-DIMLED-10	616	LD-ZASNF-12V6X12-65	555
KO-WMC450-60	306	LD-2835-600-20-ZB	550	LD-IRUSB-53	594	LD-ZASPRO07W-30	598
KO-WMCS500-01	306	LD-2835-600-65-CB	550	LD-KABE2M-00	618	LD-ZASPRO12W-30	598
KO-WMCS500-01B	306	LD-2835-600-65-NE4	550	LD-KLPCB-00N	595	LD-ZASPRO16W-30	598
KO-WMCS500-60	306	LD-2835-600-65-ZB	550	LD-KLPNB-00N	595	LD-ZASPRO24W-30	598
KT-WP1147-04	432	LD-3014-1200-20-CB	551	LD-KLPZB-00N	595	LD-ZASPRO33W-30	598
KW-FS0125-01	238	LD-3014-1200-20-NE4	551	LD-KONMINI-RGB	602	LD-ZASPRO54W-30	598
KW-FS0140-01	238	LD-3014-1200-20-ZB	551	LD-KONML-MONO	603	LD-ZASPRO12W-30	598
KW-FS0335-01	239	LD-3528-300-20-CB	550	LD-KONML-MONO-PAN	604	LD-ZASPRO80W-30	598
KW-FS0350-01	239	LD-3528-300-20-CB-50	552	LD-KONML-MONO-PIL	603	LD-ZASPU15W-30N	600
KW-FS0375-01	239	LD-3528-300-20-NE4P	550	LD-KONML-RGBW	604	LD-ZL5RGB150-00	553
KW-FS0425-03	239	LD-3528-300-20-NE4P-50	552	LD-KONML-RGBW-PIL	605	LD-ZSKL15-00N	600
KW-FS0450-03	239	LD-3528-300-20-NI	550	LD-KONML-WIFI	606	LD-ZTK8-COB	620
KW-FS0650-01	240	LD-3528-300-20-ZB	550	LD-KONML-WRGB-PAN	605	LD-ZTK8MM-02N600	622
		LD-3528-300-20-ZB-50	552	LD-KWP27CB-53	593	LD-ZTK10MM-02N	622
		LD-3528-300-65-CB	550	LD-LU16CB-53	588	LD-ZTKS8MM-02N	622
LB-51X180-05	324	LD-3528-300-65-NE4	550	LD-LU16NE-53	588	LD-ZTKT8MM-02N600	621
LB-51x180-20	324	LD-3528-300-65-ZB	550	LD-LU16ZB-53	588	LD-ZTKT10MM-02N	621
LB-51X450-05	324	LD-3528-600-20-CB	550	LD-NF12V6x12-65-CB	555	LD-ZTKTRGB-04N	621
LB-51x450-20	324	LD-3528-600-20-CB-50	552	LD-NF12V6x12-65-NE	555	LD-ZTL8-COB	620
LB-80X100-05	322	LD-3528-600-20-NE4	550	LD-NF12V6x12-65-ZB	555	LD-ZTL8MM-02N600	621
LB-80X100-20	322	LD-3528-600-20-NE4-50	552	LD-OBP27CB-53	592	LD-ZTL10MM-02N	621
LB-80X160-05	323	LD-3528-600-20-ZB	550	LD-OBP27ZB-53	592	LD-ZTL82MAMP-COB	620

LD-ZTL82M-COB	620	MM-FI20X6X7-PL80-A-1T	246	MR-WP2806-01	267	NM-A80870-10	486
LD-ZTLR6B-04N	621	MM-FI20X6X7-ZN-A-1T	246	MR-WP2807-20	268	NM-A80870-20	486
LD-ZTL58MM-02N	622	MP-054350-10	163	MR-WP2815-01	266	NM-A80870-80	486
LD-ZTL58MMAMP-02N	622	MP-054400-10	163	MR-WPS01-001	269	NM-ARTO-10-2R304-20M	493
LD-ZTL582M-2N	622	MP-054450-10	163	MR-WPS03-001	269	NM-ARTO-10-2R406-20M	493
LD-ZWND6W-10	601	MP-054450-80	163	MR-WP2002-01	257	NM-ARTO-10-2R711-20M	493
LD-ZWND12-10	601	MP-054500-10	163	MR-WP2003-12	257	NM-ARTO-10-3R304-20M	492
LD-ZZAS12PROKD6	597	MP-054500-80	163	MR-WP2023-01	268	NM-ARTO-10-3R406-20M	492
LD-ZZAS16PROKD6	597	MP-086270-10	163	MR-ZSL011-01	233	NM-ARTO-10-3R711-20M	492
LD-ZZAS24PROKD6	597	MP-086300-10	163			NM-ARTO-12-2R304-20M	493
LD-ZZAS33PROKD6	597	MP-086350-10	163	<b>N</b>		NM-ARTO-12-2R406-20M	493
LD-ZZASG18KWD6	600	MP-086350-80	163	NM-46R710-05	498	NM-ARTO-12-2R711-20M	493
LMB-BOCZ38L-05	251	MP-086400-10	163	NM-46R820-05	498	NM-ARTO-12-3R304-20M	492
LMB-BOCZ38L-20M	251	MP-086400-80	163	NM-60R710-05	498	NM-ARTO-12-3R406-20M	492
LMB-BOCZ38P-05	251	MP-086450-10	163	NM-60R710-06	498	NM-ARTO-12-3R711-20M	492
LMB-BOCZ38P-20M	251	MP-086450-80	163	NM-60R710-20	498	NM-BAHIA40-150-01	468
LMB-KAT38-05	252	MP-086500-10	163	NM-60R820-05	498	NM-BD-001-M1B	472
LMB-KAT38-20M	252	MP-086500-80	163	NM-A60710-01	485	NM-BD-003-01	464
LMB-SZCZ38-05	253	MP-086550-10	163	NM-A60710-02	485	NM-BD-003-02	464
LMB-SZCZ38-20M	253	MP-118350-10	163	NM-A60710-05	485	NM-BD-100-01	465
LO-00-00-001	251	MP-118400-10	163	NM-A60710-06	485	NM-BD-100-02	465
LO-00-00-003	251	MP-118450-10	163	NM-A60710-10N	485	NM-BD-100-05	465
LO-M2M-00-125-A	245	MP-118500-10	163	NM-A60710-20	485	NM-BD-100-06	465
LZ-AKZ312-10N	619	MP-150270-10	163	NM-A60710-80N	485	NM-BD-150-01	464
LZ-AKZ612-10N	620	MP-150300-10	163	NM-A60820-01	485	NM-BD-150-02	464
LZ-KA2MM-10	618	MP-150350-10	163	NM-A60820-02	485	NM-BD-712-M1	472
LZ-KAPR2M-10	619	MP-150400-10	163	NM-A60820-05	485	NM-BD727-100	470
		MP-150450-10	163	NM-A60820-06	485	NM-BD-739-05	470
		MP-150500-10	163	NM-A60820-10N*	485	NM-BD-762-01	466
		MP-150550-10	163	NM-A60820-20	485	NM-BD-762-05	466
<b>M</b>		MR-R0050-001	256	NM-A60820-80N	485	NM-BD-780-M1	465
MA-MATA-1-10	220	MR-RDR0-0000	254	NM-A60870-01*	485	NM-BD-780-M2	465
MA-MATA-1-20	220	MR-R5025-001	256	NM-A60870-02*	485	NM-BD-780-M5	465
MA-MATA-1-60	220	MR-SPG-UNI-GAL	127	NM-A60870-05*	485	NM-BD867-100	466
MC-J01A-12-01	230	MR-SPG-UNI-OC	127	NM-A60870-06*	485	NM-BD868-100	467
MC-J01A-12-06	230	MR-TDL011-01	233	NM-A60870-10N*	485	NM-BD868-150	467
MC-J01A-16-01	230	MR-TH002-L01	263	NM-A60870-20*	485	NM-BD869-150	467
MC-J01A-16-06	231	MR-TH002-P01	263	NM-A60870-80N*	485	NM-DAK27-060	471
MC-J04A2-14-01	231	MR-TH004-001	261	NM-A61100-01	485	NM-DAK27-080	471
MC-J04A2-14-05	231	MR-TH004-001	261	NM-A61100-02	485	NM-DAK27-100	471
MC-J04A2-18-01	231	MR-TH005-001	260	NM-A61100-05	485	NM-DAK27-120	471
MC-J04A2-22-01	231	MR-TH009-001	262	NM-A61100-06	485	NM-DAK27-150	471
MC-J60A27-01	231	MR-TH016-001	260	NM-A61100-06*	485	NM-DAP77-60	468
MC-J62-01 232		MR-TH018-KPL	261	NM-A61100-20	485	NM-DAP77-100	468
MC-J63-05 228		MR-TH018-L01	264	NM-A80710-01	486	NM-DAP77-150	468
MC-J65-08-01	229	MR-TH018-P01	264	NM-A80710-02	486	NM-DPA20-100W	480
MC-J65-08-05	229	MR-TH019-001	265	NM-A80710-03	486	NM-DPA20-150	480
MC-J65-10-01	229	MR-TH019-003	265	NM-A80710-05	486	NM-DPA20-150W	480
MC-J65-10-05	229	MR-TH035-KPL	262	NM-A80710-06	486	NM-DPD20-100	479
MC-J65-12-01	229	MR-THA12-001	259	NM-A80710-10	486	NM-F50710-01	489
MC-J65-12-05	229	MR-THB12-001	259	NM-A80710-20	486	NM-F50710-06	489
MC-J123-01	229	MR-THQZ1-001	264	NM-A80710-80	486	NM-F50710-10	489
MC-J123-05	229	MR-WP-010-01	258	NM-A80870-01	486	NM-F50710-20	489
MC-K135-06-01	230	MR-WP-011-01	258	NM-A80870-02	486	NM-F50870-01	489
MG-MENSA-010	250	MR-WP-15-KPL	263	NM-A80870-03	486	NM-F50870-06	489
MG-MENSA-030	250	MR-WP-028-01	254	NM-A80870-05	486	NM-F50870-10	489
MM-FI20X6X7-PL10-A-1T	246	MR-WP-2802-01	266	NM-A80870-06	486		
MM-FI20X6X7-PL20-A-1T	246	MR-WP2804-01	267				
MM-FI20X6X7-PL30-A-1T	246						

NM-F50870-20	489	NM-S60710-06A	488	OM-OBO400-05	336	PA-GLAXNBDW3M16-AL	583
NM-G60710-01N	487	NM-S60710-10A	488	<b>P</b>		PA-GLAXNBDW3M19-AL	583
NM-G60710-02N	487	NM-S60710-20A	488		PA-0242-35-50	404	PA-GLAXNBDW3M-AL
NM-G60710-05N	487	NM-S60820-01A	488	PA-0242-35-50-06	404	PA-GLAXNB3M16-AL	580
NM-G60710-06N	487	NM-S60820-02A	488	PA-0242-35-50-20M	404	PA-GLAXNB3M19-AL	580
NM-G60710-10N	487	NM-S60820-05A	488	PA-0243-35-50	405	PA-GLAXNB3M-AL	580
NM-G60710-20N	487	NM-S60820-06A	488	PA-0243-35-50-06	405	PA-GLAXNB3M16-AL	581
NM-G60710-80N	487	NM-S60820-10A	488	PA-0243-35-50-20M	405	PA-GLAXNB3M19-AL	581
NM-G60820-01N	487	NM-S60820-20A	488	PA-CPGLAXAH-00	556, 558,	PA-GLAXNB3M-AL	581
NM-G60820-05N	487	NM-SQ40ADJ-060	469		560, 562, 564	PA-GLAXNK3M-AL	567
NM-G60820-06N	487	NM-SQ40ADJ-100	469	PA-CPGLAXAV-00	556, 558,	PA-GLAXNK-AL	567
NM-G60820-10N*	487	NM-SQA100-01	469		560, 562, 564	PA-GLAXNKKT3M-AL	575
NM-G60820-20N	487	NM-SQA150-01	469	PA-CPGLAXL-00	556, 558,	PA-GLAXNKKT3M-AL-10	575
NM-G61100-01N	487	NM-STGY135-100-01	473		560, 562, 564	PA-GLAXNKKT3M-AL-20M	575
NM-G61100-20N	487	NM-STGY135-130-01	473	PA-GLAX3M-AL	570	PA-GLAXNKKT-AL	575
NM-INDUSTRIA-H20-710X-820-20M	494	NM-STMP-100-01	473	PA-GLAX3M-AL-10	570	PA-GLAXNKKT-AL-10	575
NM-INDUSTRIA-H40-710X-820-20M	494	NM-STOMP-120-10	473	PA-GLAX3M-AL-20M	570	PA-GLAXNKKT-AL-20M	575
NM-INDUSTRIA-P20-710X-820-20M	495	NM-STOMP-120-20	473	PA-GLAX-AL	570	PA-GLAXNKKT-AL-90	575
NM-INDUSTRIA-P40-710X-820-20M	495	NM-STOMP-130-01	473	PA-GLAX-AL-10	570	PA-GLAXRAD-AL	573
NM-INDUSTRIA-P80-710X-820-20M	495	NM-STOMP-130-06	473	PA-GLAX-AL-20M	570	PA-GLAXREG1-AL	579
NM-INDUSTRIA-T20-710X-820-20M	496	NM-STOMP-160-20	478	PA-GLAX-AL-90	570	PA-GLAXREG2-AL	579
NM-INDUSTRIA-T40-710X-820-20M	496	NM-STOPKA-M6	478	PA-GLAXDR-AL	572	PA-GLAXWN3M-AL	574
NM-INDUSTRIA-X20-710X-820-20M	497	NM-STOPKSZESTK-M6	478	PA-GLAXGK3M-00C	556	PA-GLAXWN3M-AL-06	574
NM-INDUSTRIA-X40-710X-820-20M	497	NM-WPJ22-D20	476	PA-GLAXGK3M-00C	558	PA-GLAXWN3M-AL-10	574
NM-INDUSTRIA-X80-710X-820-20M	497	NM-X-LINE40710-01	490	PA-GLAXGK3M-00C	560	PA-GLAXWN3M-AL-20M	574
NM-KL-DPA-20	481	NM-X-LINE40710-10	490	PA-GLAXGKW3M-00C	562	PA-GLAXWN16-AL	574
NM-KL-DPL-20	480	NM-X-LINE40710-20	490	PA-GLAXGKWK3M-00C	562	PA-GLAXWN19-AL	574
NM-MDN926-01	475	OC-2PV340-02-18	316	PA-GLAXGKZK3M-00C	564	PA-GLAXWN-AL	574
NM-MDN927-01	475	OC-2PV345-02-18	316	PA-GLAXKT3M-AL	584	PA-GLAXWPKT-AL	585
NM-MDN941-01	476	OC-2PV350-02-18	316	PA-GLAXKT-AL	584	PA-LACZVELLO-CIN-05	414
NM-MDN-D4-01	474	OC-2PV360-02-18A	316	PA-GLAXMIC3M-AL	569	PA-LACZVELLO-CIN-06	414
NM-MLA-50-75	481	OC-2PV370-02-18	316	PA-GLAXMIC-AL	569	PA-LACZVELLO-CIN-10M	414
NM-MLA-65-85	482	OC-2PV380-02-18	316	PA-GLAXMICNK3M-AL	565	PA-LACZVELLO-CIN-20M	414
NM-MLA-85-125	482	OC-2PV380-02-18A	316	PA-GLAXMICNK-AL	565	PA-LACZVELLO-CIN-21	414
NM-MLA-95-145	483	OC-A0150-06	315	PA-GLAXMNB3M19-AL	577	PA-LACZVELLO-CIN-21	414
NM-MLA-125-195	483	OC-A0160-06	315	PA-GLAXMNB3M-AL	577	PA-LACZVELLO-COUT-05	414
NM-MLA-KL	484	OC-A0170-06	315	PA-GLAXMNB3M19-AL	576	PA-LACZVELLO-COUT-06	414
NM-MUFAWB-00	479	OC-A0180-06	315	PA-GLAXMNB3M-AL	576	PA-LACZVELLO-COUT-10M	414
NM-MUFAWK-00	479	OC-A0190-06	315	PA-GLAXMNB3M-AL	576	PA-LACZVELLO-COUT-20M	414
NM-NACK27651-06	471	OC-A0350K-06	318	PA-GLAXMNB3M-AL-10	566	PA-LACZVELLO-COUT-21	414
NM-RONDA-150-18	474	OC-A0450-06	318	PA-GLAXMNB3M-AL-20M	566	PA-LACZVELLO-LIN-05	415
NM-RONDA-150-20M	474	OC-A0460D-06	319	PA-GLAXMNB3M-AL-20M	566	PA-LACZVELLO-LIN-06	415
NM-RONDA-180-18	474	OC-A0660-06	315	PA-GLAXMNB3M-AL-10	566	PA-LACZVELLO-LIN-10M	415
NM-RONDA-180-20M	474	OC-A0680-06	315	PA-GLAXMNB3M-AL-20M	566	PA-LACZVELLO-LIN-20M	415
NM-S60710-01A	488	OC-E0707D-CZ	319	PA-GLAXMNB3M-AL-90	568	PA-LACZVELLO-LIN-21	415
NM-S60710-02A	488	OM-OBK150-20B	337	PA-GLAXMNB3M-AL-10	568	PA-LACZVELLO-LIN-05	415
NM-S60710-05A	488	OM-OBK175-20	337	PA-GLAXMNB3M-AL-20M	568	PA-LACZVELLO-LIN-06	415
		OM-OBO300-05	336	PA-GLAXMNB3M-AL-90	568	PA-LACZVELLO-LIN-10M	415
				PA-GLAXMPK-AL	578	PA-LACZVELLO-LIN-20M	415
				PA-GLAXMW-AL	571	PA-LACZVELLO-LOUT-05	415
				PA-GLAXMW-AL-10	571	PA-LACZVELLO-LOUT-06	415
				PA-GLAXMW-AL-20M	571	PA-LACZVELLO-LOUT-10M	415
				PA-GLAXMW-AL-90	571	PA-LACZVELLO-LOUT-20M	415
				PA-GLAXNBD3M16-AL	582	PA-LACZVELLO-LOUT-21	415
				PA-GLAXNBD3M19-AL	582	PA-OSCLGLAX-00	570, 574, 575
				PA-GLAXNBD3M-AL	582	PA-OSCLGLAX3M-00	570, 574, 575
							570, 574, 575
						PA-OSCLGLAXM-00	566
						PA-OSCLGLAXM3M-00	
							556, 558, 560,
							562, 564, 566

PA-OSMLGLAX-00	567, 570,	PA-VELLO-L4M-10	406	PA-ZASVELLO-LNP-10	406	PB-3D0SHX18-450-H	129
	572, 573, 574, 575,	PA-VELLO-L4M-20	406	PA-ZASVELLO-LNP-20M	406	PB-3D0SHX18-450-PRO	128
	579, 584, 585	PA-VELLO-L4M-21	406	PA-ZASVELLO-LNP-21	406	PB-3D0SHX18-500-H	129
PA-OSMLGLAX3M-00	567, 570,	PA-VELLO-TD3M-05	412	PA-ZASVELLO-LPL-05	406	PB-3D0SHX18-500-PRO	128
	574, 575, 580, 581,	PA-VELLO-TD3M-06	412	PA-ZASVELLO-LPL-06	406	PB-3D0SHX18-550-H	129
	582, 583, 584	PA-VELLO-TD3M-10	412	PA-ZASVELLO-LPL-10	406	PB-3D0SHX18-550-PRO	128
PA-OSMLGLAXM-00		PA-VELLO-TD3M-20M	412	PA-ZASVELLO-LPP-20M	406	PB-3D0SHX18-600-H	129
	566, 568, 571, 578	PA-VELLO-TD3M-21	412	PA-ZASVELLO-LPL-21	406	PB-45-002X15-60A	298
PA-OSMLGLAXM3M-00		PA-VELLO-TJ3M-05	410	PA-ZASVELLO-LPP-05	406	PB-45-002X20-60A	296
	556, 558, 560, 562,	PA-VELLO-TJ3M-06	410	PA-ZASVELLO-LPP-06	406	PB-45-0010X3-60A	295
	564, 566, 576, 577	PA-VELLO-TJ3M-10	410	PA-ZASVELLO-LPP-10	406	PB-45-202X10-60A	296, 300
PA-OSMLGLAXMIC-00N		PA-VELLO-TJ3M-20M	410	PA-ZASVELLO-LPP-20M	406	PB-45-400MF-2X16-60A	294
	565, 569	PA-VELLO-TJ3M-21	410	PA-ZASVELLO-LPP-21	406	PB-45-450-2X20-60A	300
PA-OSMLGLAXMIC3M-00N		PA-ZASGLAX-00	570	PA-ZASVELO-CP-10	408	PB-45-450MF20X210-60A	301
	565, 569	PA-ZASGLAX-10	570	PA-ZASVELO-CP-20M	408	PB-45-600MF-2X27-60A	303
PA-OSMLGLAXMK-00	566, 571	PA-ZASGLAX-20M	570	PA-ZAWGLAXDR-00	572, 573	PB-45-002010-60A	295
PA-OSMLGLAXMK3M-00	556,	PA-ZASGLAX-90	570	PA-ZGLAXKTOMZ-00	587	PB-45-MF2X15-60A	299
	558, 560, 562, 564	PA-ZASGLAXDR-00	572	PA-ZGLAXMKNKOMZ-00	586	PB-45-MF002X20-60A	297, 301
PA-OSMLGLAXMO-00	566	PA-ZASGLAXKT-00	584	PA-ZGLAXMKNKOMZ-10	586	PB-45-MF2X34-60A	302
PA-OSMLGLAXMO3M-00	556,	PA-ZASGLAXMIC-00	569	PA-ZGLAXMKNKOMZ-20M	586	PB-45-MF20X210-60A	297
	558, 560, 562, 564	PA-ZASGLAXMICNK-00	565	PA-ZGLAXNKKTOMZ-10	587	PB-45-MF342X17-60A	302
PA-OSMLGLAXO-00	573	PA-ZASGLAXMKNK-00	566	PA-ZGLAXNKKTOMZ-20M	587	PB-91024160V	305
PA-OSMLGLAXT-00	575	PA-ZASGLAXMKNK-20M	566	PA-ZGLAXOMZ-00	586	PB-93004162601	305
PA-OSMLGLAXT3M-00	556,	PA-ZASGLAXMKNK-90	566	PA-ZGLAXOMZ-10	586	PB-AS-600-1X15L-2X7L	304
	558, 560, 562, 564	PA-ZASGLAXMKNK-00	566	PA-ZGLAXOMZ-20M	586	PB-AS-600-1X15L-3X7L	304
PA-OSTRGLAX-00	567, 570,	PA-ZASGLAXMNKO-00	566	PB-0FPO18-250	134	PB-AS-600-2X15L	304
	572, 573, 574, 575,	PA-ZASGLAXMNKW-00	568	PB-0FPO18-300	134	PB-AS-600-2X15L-2X7L	304
	579, 584, 585	PA-ZASGLAXMNKW-10	568	PB-0FPO18-350	134	PB-AS-700-2X15L-2X7L	304
PA-OSTRGLAX3M-00	567, 570,	PA-ZASGLAXMNKW-20M	568	PB-0FPO18-400	134	PB-AS-800-2X15L-2X7L	304
	574, 575, 580, 581,	PA-ZASGLAXMNKW-90	568	PB-0FPO18-450	134	PB-AS-800-4X15L	304
	582, 583, 584	PA-ZASGLAXMW-00	571	PB-0FPO18-500	134	PB-AS-900-4X15L	304
PA-OSTRGLAXM-00	566,	PA-ZASGLAXMW-10	571	PB-0FPO18-550	134	PB-AXISPRO-KPL69-450-10169	
	568, 571, 578	PA-ZASGLAXMW-20M	571	PB-0FPO18-600	134	PB-AXISPRO-KPL69-450-60169	
PA-OSTRGLAXM3M-00	566,	PA-ZASGLAXMW-90	571	PB-0SHX-250-A	130	PB-AXISPRO-KPL69-500-10169	
	576, 577	PA-ZASGLAXMWK-00	571	PB-0SHX-270-A	130	PB-AXISPRO-KPL69-500-60169	
PA-ROZGLAX-53	572	PA-ZASGLAXNK-00	567	PB-0SHX-300-A	130	PB-AXISPRO-KPL250A	167
PA-ROZGLAXP-53	572	PA-ZASGLAXNKKT-00	575	PB-0SHX-350-A	130	PB-AXISPRO-KPL250A01	167
PA-SPRGLAXM-00	566, 568,	PA-ZASGLAXNKKT-10	575	PB-0SHX-400-A	130	PB-AXISPRO-KPL250B	167
	573	PA-ZASGLAXNKKT-20M	575	PB-0SHX-450-A	130	PB-AXISPRO-KPL250B1	167
PA-SPRGLAXMIC-00	565, 575	PA-ZASGLAXNKKT-90	575	PB-0SHX-500-A	130	PB-AXISPRO-KPL250C	168
PA-USZGLAX-00N	574	PA-ZASGLAXNKKTT-00	575	PB-0SHX-550-A	130	PB-AXISPRO-KPL250C1	168
PA-USZGLAX-10N	574	PA-ZASGLAXRAD-00	573	PB-0SHX-600-A	130	PB-AXISPRO-KPL250D	168
PA-VELLO-C3M-05	408	PA-ZASVELLO-CN-05	408	PB-3D0FPO18-250-PRO	132	PB-AXISPRO-KPL250D1	168
PA-VELLO-C3M-06	408	PA-ZASVELLO-CN-06	408	PB-3D0FPO18-300-PRO	132	PB-AXISPRO-KPL300A	167
PA-VELLO-C3M-10	408	PA-ZASVELLO-CN-10	408	PB-3D0FPO18-350-PRO	132	PB-AXISPRO-KPL300A1	167
PA-VELLO-C3M-20M	408	PA-ZASVELLO-CN-20M	408	PB-3D0FPO18-400-PRO	132	PB-AXISPRO-KPL300B	167
PA-VELLO-C4M-05	408	PA-ZASVELLO-CN-21	408	PB-3D0FPO18-450-PRO	132	PB-AXISPRO-KPL300B1	167
PA-VELLO-C4M-06	408	PA-ZASVELLO-CP-05	408	PB-3D0FPO18-500-PRO	132	PB-AXISPRO-KPL300C	168
PA-VELLO-C4M-10	408	PA-ZASVELLO-CP-06	408	PB-3D0FPO18-550-PRO	132	PB-AXISPRO-KPL300C1	168
PA-VELLO-C4M-20M	408	PA-ZASVELLO-CP-21	408	PB-3D0FPO18-600-PRO	132	PB-AXISPRO-KPL300D	168
PA-VELLO-C4M-21	408	PA-ZASVELLO-LNL-05	406	PB-3D0SHX18-250-H	129	PB-AXISPRO-KPL300D1	168
PA-VELLO-L3M-05	406	PA-ZASVELLO-LNL-06	406	PB-3D0SHX18-300-H	129	PB-AXISPRO-KPL350A	167
PA-VELLO-L3M-06	406	PA-ZASVELLO-LNL-10	406	PB-3D0SHX18-300-PRO	128	PB-AXISPRO-KPL350A1	167
PA-VELLO-L3M-10	406	PA-ZASVELLO-LNL-20M	406	PB-3D0SHX18-350-H	129	PB-AXISPRO-KPL350B	167
PA-VELLO-L3M-20M	406	PA-ZASVELLO-LNL-21	406	PB-3D0SHX18-350-PRO	128	PB-AXISPRO-KPL350B1	167
PA-VELLO-L4M-05	406	PA-ZASVELLO-LNP-05	406	PB-3D0SHX18-400-H	129	PB-AXISPRO-KPL350C	168
PA-VELLO-L4M-06	406	PA-ZASVELLO-LNP-06	406	PB-3D0SHX18-400-PRO	128	PB-AXISPRO-KPL350C1	168



PB-AXISPRO-KPL350D	168	PB-AXISPRO-P20-KPL300D1171	PB-AXISPRO-RELKW500	175	PB-D-CONREL	207	
PB-AXISPRO-KPL350D1	168	PB-AXISPRO-P20-KPL350A	169	PB-AXISPRO-RELKW500-10	175	PB-D-CONREL-10	207
PB-AXISPRO-KPL400A	167	PB-AXISPRO-P20-KPL350A1169	PB-AXISPRO-RELKW550	175	PB-D-CONREL-KW	192	
PB-AXISPRO-KPL400A1	167	PB-AXISPRO-P20-KPL350B	170	PB-AXISPRO-RELKW550-10	175	PB-D-CONREL-KW-10	192
PB-AXISPRO-KPL400B	167	PB-AXISPRO-P20-KPL350B1170	PB-AXISPRO-SYNCHRO-P20		PB-D-D2R0-00	193, 211	
PB-AXISPRO-KPL400B1	167	PB-AXISPRO-P20-KPL350C	170		169, 170, 171	PB-D-D2R0-01	193, 211
PB-AXISPRO-KPL400C	168	PB-AXISPRO-P20-KPL350C1170	PB-AXISPRO-SYNCHRO-P20-			PB-D-KPL68-450-10	213
PB-AXISPRO-KPL400C1	168	PB-AXISPRO-P20-KPL350D	171	-MOC	169, 170, 171	PB-D-KPL68-450-80	213
PB-AXISPRO-KPL400D	168	PB-AXISPRO-P20-KPL350D1171	PB-AXISPRO-WEWMOCA	171		PB-D-KPL68-500-10	213
PB-AXISPRO-KPL400D1	168	PB-AXISPRO-P20-KPL400A	169	PB-AXISPRO-WEWMOCA1	171	PB-D-KPL68-500-80	213
PB-AXISPRO-KPL450A	167	PB-AXISPRO-P20-KPL400A1169	PB-AXISPRO-WEWMOCB	172		PB-D-KPL250A	199
PB-AXISPRO-KPL450A1	167	PB-AXISPRO-P20-KPL450A	170	PB-AXISPRO-WEWMOCB1	172	PB-D-KPL250A1	200
PB-AXISPRO-KPL450B	167	PB-AXISPRO-P20-KPL400B1170	PB-AXISPRO-WEWMOC	172		PB-D-KPL250B	200
PB-AXISPRO-KPL450B1	167	PB-AXISPRO-P20-KPL400C	170	PB-AXISPRO-WEWMOC1	172	PB-D-KPL250B1	200
PB-AXISPRO-KPL450C	168	PB-AXISPRO-P20-KPL400C1170	PB-AXISPRO-WEWMOC	173		PB-D-KPL250C	200
PB-AXISPRO-KPL450C1	168	PB-AXISPRO-P20-KPL400D	171	PB-AXISPRO-WEWMOC1	173	PB-D-KPL250C1	200
PB-AXISPRO-KPL450D	168	PB-AXISPRO-P20-KPL400D1171	PB-AXISPRO-ZESWEW-A1			PB-D-KPL300A	199
PB-AXISPRO-KPL450D1	168	PB-AXISPRO-P20-KPL450A	169	AXISPRO	173	PB-D-KPL300A1	199
PB-AXISPRO-KPL500A	167	PB-AXISPRO-P20-KPL450A1169	PB-AXISPRO-ZESWEW-A			PB-D-KPL300B	200
PB-AXISPRO-KPL500A1	167	PB-AXISPRO-P20-KPL450B	170	AXISPRO	173	PB-D-KPL300B1	200
PB-AXISPRO-KPL500B	167	PB-AXISPRO-P20-KPL450B1170	PB-AXISPRO-ZESWEW-B1			PB-D-KPL300C	200
PB-AXISPRO-KPL500B1	167	PB-AXISPRO-P20-KPL450C	170	AXISPRO	174	PB-D-KPL300C1	200
PB-AXISPRO-KPL500C	168	PB-AXISPRO-P20-KPL450C1170	PB-AXISPRO-ZESWEW-B			PB-D-KPL350A	199
PB-AXISPRO-KPL500C1	168	PB-AXISPRO-P20-KPL450D	171	AXISPRO	174	PB-D-KPL350A1	199
PB-AXISPRO-KPL500D	168	PB-AXISPRO-P20-KPL450D1171	PB-AXISPRO-ZESWEW-C1			PB-D-KPL350B	200
PB-AXISPRO-KPL500D1	168	PB-AXISPRO-P20-KPL500A	169	AXISPRO	174	PB-D-KPL350B1	200
PB-AXISPRO-KPL550A	167	PB-AXISPRO-P20-KPL500A1169	PB-AXISPRO-ZESWEW-C			PB-D-KPL350C	200
PB-AXISPRO-KPL550A1	167	PB-AXISPRO-P20-KPL500B	170	AXISPRO	174	PB-D-KPL350C1	200
PB-AXISPRO-KPL550B	167	PB-AXISPRO-P20-KPL500B1170	PB-AXISPRO-ZESWEW-D1			PB-D-KPL400A	199
PB-AXISPRO-KPL550B1	167	PB-AXISPRO-P20-KPL500C	170	AXISPRO	175	PB-D-KPL400A1	199
PB-AXISPRO-KPL550C	168	PB-AXISPRO-P20-KPL500C1170	PB-AXISPRO-ZESWEW-D			PB-D-KPL400B	200
PB-AXISPRO-KPL550C1	168	PB-AXISPRO-P20-KPL500D	171	AXISPRO	175	PB-D-KPL400B1	200
PB-AXISPRO-KPL550D	168	PB-AXISPRO-P20-KPL500D1171	PB-AXISPRO-ZNACZ-FRONT175			PB-D-KPL400C	200
PB-AXISPRO-KPL550D1	168	PB-AXISPRO-P20-KPL550A	169	PB-D-BXSIDE45B	208	PB-D-KPL400C1	200
PB-AXISPRO-KPL600A	167	PB-AXISPRO-P20-KPL550A1169	PB-D-BXSIDE45B-10	208		PB-D-KPL450A	199
PB-AXISPRO-KPL600A1	167	PB-AXISPRO-P20-KPL550B	170	PB-D-BXSIDE45C	209	PB-D-KPL450A1	199
PB-AXISPRO-KPL600B	167	PB-AXISPRO-P20-KPL550B1170	PB-D-BXSIDE45C-10	209		PB-D-KPL450B	200
PB-AXISPRO-KPL600B1	167	PB-AXISPRO-P20-KPL550C	170	PB-D-BXSIDE50B	208	PB-D-KPL450B1	200
PB-AXISPRO-KPL600C	168	PB-AXISPRO-P20-KPL550C1170	PB-D-BXSIDE50B-10	208		PB-D-KPL450C	200
PB-AXISPRO-KPL600C1	168	PB-AXISPRO-P20-KPL550D	171	PB-D-BXSIDE50C	209	PB-D-KPL450C1	200
PB-AXISPRO-KPL600D	168	PB-AXISPRO-P20-KPL550D1171	PB-D-BXSIDE50C-10	209		PB-D-KPL500A	199
PB-AXISPRO-KPL600D1	168	PB-AXISPRO-P20-KPL600A	169	PB-D-BXSIDEKW25C	194	PB-D-KPL500A1	199
PB-AXISPRO-P20-KPL250A	169	PB-AXISPRO-P20-KPL600A1169	PB-D-BXSIDEKW25C-10	194		PB-D-KPL500B	200
PB-AXISPRO-P20-KPL250A1169		PB-AXISPRO-P20-KPL600B	170	PB-D-BXSIDEKW30C	194	PB-D-KPL500B1	200
PB-AXISPRO-P20-KPL250B	170	PB-AXISPRO-P20-KPL600B1170	PB-D-BXSIDEKW30C-10	194		PB-D-KPL500C	200
PB-AXISPRO-P20-KPL250B1170		PB-AXISPRO-P20-KPL600C	170	PB-D-BXSIDEKW35C	194	PB-D-KPL500C1	200
PB-AXISPRO-P20-KPL250C	170	PB-AXISPRO-P20-KPL600C1170	PB-D-BXSIDEKW35C-10	194		PB-D-KPL550A	199
PB-AXISPRO-P20-KPL250C1170		PB-AXISPRO-P20-KPL600D	171	PB-D-BXSIDEKW40C	194	PB-D-KPL550A1	199
PB-AXISPRO-P20-KPL250D	171	PB-AXISPRO-P20-KPL600D1171	PB-D-BXSIDEKW40C-10	194		PB-D-KPL550B	200
PB-AXISPRO-P20-KPL250D1171		PB-AXISPRO-RELKW300	175	PB-D-BXSIDEKW45C	194	PB-D-KPL550B1	200
PB-AXISPRO-P20-KPL300A	169	PB-AXISPRO-RELKW300-10	175	PB-D-BXSIDEKW45C-10	194	PB-D-KPL550C	200
PB-AXISPRO-P20-KPL300A1169		PB-AXISPRO-RELKW350	175	PB-D-BXSIDEKW50C	194	PB-D-KPL550C1	200
PB-AXISPRO-P20-KPL300B	170	PB-AXISPRO-RELKW350-10	175	PB-D-BXSIDEKW50C-10	194	PB-D-LR-00-0	206
PB-AXISPRO-P20-KPL300B1170		PB-AXISPRO-RELKW400	175	PB-D-BXSIDEKW55C	194	PB-D-LR-00-10	206
PB-AXISPRO-P20-KPL300C	170	PB-AXISPRO-RELKW400-10	175	PB-D-BXSIDEKW55C-10	194	PB-D-MATRYCA	197, 211
PB-AXISPRO-P20-KPL300C1170		PB-AXISPRO-RELKW450	175	PB-D-CONBXSID	207	PB-D-MBSTAB-00	213
PB-AXISPRO-P20-KPL300D	171	PB-AXISPRO-RELKW450-10	175	PB-D-CONBXSIDE-10	207	PB-D-MHG04	212

PB-D-MHG04-KW	196	PB-D-WEWMOCC	203	PB-KW-KPL350C	188	PB-MBPRO-KPL500A1	177, 178
PB-D-N2R0-00	195, 209	PB-D-WEWMOCC1	203	PB-KW-KPL350C1	188	PB-MBPRO-KPL500B	177
PB-D-N2R0-01	195, 209	PB-D-WEWMOCC-KW	190	PB-KW-KPL400A	187	PB-MBPRO-KPL500B1	177
PB-D-P20250A	199	PB-D-WEWMOCC-KW-10	190	PB-KW-KPL400A1	187	PB-MBPRO-KPL500C	178
PB-D-P20300A	199	PB-D-WEWORG-A	204	PB-KW-KPL400B	187	PB-MBPRO-KPL500C1	178
PB-D-P20300C	200	PB-D-WEWORG-A-10	204	PB-KW-KPL400B1	187	PB-MBPRO-KPL550A	177, 178
PB-D-P20350A	199	PB-D-WEWORG-B	204	PB-KW-KPL400C	188	PB-MBPRO-KPL550A1	177, 178
PB-D-P20350C	200	PB-D-WEWORG-B-10	204	PB-KW-KPL400C1	188	PB-MBPRO-KPL550B	177
PB-D-P20400A	199	PB-D-WEWORGKW-A	191	PB-KW-KPL450A	187	PB-MBPRO-KPL550B1	177
PB-D-P20400C	200	PB-D-WEWORGKW-A-10	191	PB-KW-KPL450A1	187	PB-MBPRO-KPL550C	178
PB-D-P20450A	199	PB-D-WEWORGKW-B	192	PB-KW-KPL450B	187	PB-MBPRO-KPL550C1	178
PB-D-P20450C	200	PB-D-WEWORGKW-B-10	192	PB-KW-KPL450B1	187	PB-MBPRO-MOCRELTYL	183
PB-D-P20500A	199	PB-D-WEWSZKLC	202	PB-KW-KPL450C	188	PB-MBPRO-MOCRELTYL1	183
PB-D-P20500C	200	PB-D-WEWSZKLC-10	202	PB-KW-KPL450C1	188	PB-MBPRO-RELKW300178,	179
PB-D-P20550C	200	PB-D-ZESWEW-C	203	PB-KW-KPL500A	187	PB-MBPRO-RELKW300-10	178,
PB-D-P20STAB	165	PB-D-ZESWEW-C-10	203	PB-KW-KPL500A1	187	179	
PB-D-PRZEGLP	208	PB-D-ZESWEWK-C	190	PB-KW-KPL500B	187	PB-MBPRO-RELKW350178,	179
PB-D-PRZEGLP-10	208	PB-D-ZESWEWKW-C-10	190	PB-KW-KPL500B1	187	PB-MBPRO-RELKW350-10	178,
PB-D-PRZEGLP-KW	193	PB-D-ZLE-450	214	PB-KW-KPL500C	188	179	
PB-D-PRZEGLP-KW-10	193	PB-D-ZLE-500	214	PB-KW-KPL500C1	188	PB-MBPRO-RELKW400178,	179
PB-D-REL450-10	201	PB-D-ZNACZ-0	197, 212	PB-KW-KPL550A	187	PB-MBPRO-RELKW400-10	178,
PB-D-REL500-10	201	PB-D-ZR-00-0	205	PB-KW-KPL550A1	187	179	
PB-D-REL550-10	201	PB-D-ZR-00-10	205	PB-KW-KPL550B	187	PB-MBPRO-RELKW450178,	179
PB-D-REL2500	201	PB-D-ZR-KW-00	191	PB-KW-KPL550B1	187	PB-MBPRO-RELKW450-10	178,
PB-D-REL3000	201	PB-D-ZR-KW-10	191	PB-KW-KPL550C	188	179	
PB-D-REL3500	201	PB-G10HX300-H	135	PB-KW-KPL550C1	188	PB-MBPRO-RELKW500178,	179
PB-D-REL4000	201	PB-G10HX-350	135	PB-KW-KPL600A	187	PB-MBPRO-RELKW500-10	178,
PB-D-REL4500	201	PB-G10HX-450	135	PB-KW-KPL600A1	187	179	
PB-D-REL5000	201	PB-G10HX-500	135	PB-KW-KPL600B	187	PB-MBPRO-RELKW550178,	179
PB-D-REL5500	201	PB-G10HX-550	135	PB-KW-KPL600B1	187	PB-MBPRO-RELKW550-10	178,
PB-D-RELCOV	206	PB-GCHX18-300-H	131	PB-KW-KPL600C	188	179	
PB-D-RELCOV-10	206	PB-GCHX18-350-H	131	PB-KW-KPL600C1	188	PB-MBPRO-WEWMOCA	179
PB-D-RELKW350	188	PB-GCHX18-400-H	131	PB-MBPRO-KPL300A	177, 178	PB-MBPRO-WEWMOCA1	179
PB-D-RELKW350-10	188	PB-GCHX18-450-H	131	PB-MBPRO-KPL300A1	177, 178	PB-MBPRO-WEWMOCB	180
PB-D-RELKW400	188	PB-GCHX18-500-H	131	PB-MBPRO-KPL300B	177	PB-MBPRO-WEWMOCB1	180
PB-D-RELKW400-10	188	PB-GCHX18-550-H	131	PB-MBPRO-KPL300B1	177	PB-MBPRO-WEWMOCC	180
PB-D-RELKW450	188	PB-KO450B0	313	PB-MBPRO-KPL300C	178	PB-MBPRO-WEWMOCC1	180
PB-D-RELKW450-10	188	PB-KO450B0-E-L	314	PB-MBPRO-KPL300C1	178	PB-MBPRO-WEWMOCCD	181
PB-D-RELKW500	188	PB-KO450B0-E-R	314	PB-MBPRO-KPL350A	177, 178	PB-MBPRO-WEWMOCCD1	181
PB-D-RELKW500-10	188	PB-KO450B0-L1	312	PB-MBPRO-KPL350A1	177, 178	PB-MBPRO-ZESWEW-A	184
PB-D-RELKW550	188	PB-KO450B0-R1	312	PB-MBPRO-KPL350B	177	PB-MBPRO-ZESWEW-A1	184
PB-D-RELKW550-10	188	PB-KW-KPL250A	187	PB-MBPRO-KPL350B1	177	PB-MBPRO-ZESWEW-B	184
PB-D-S2R0-00	195, 210	PB-KW-KPL250A1	187	PB-MBPRO-KPL350C	178	PB-MBPRO-ZESWEW-B1	184
PB-D-S2R0-01	195, 210	PB-KW-KPL250B	187	PB-MBPRO-KPL350C1	178	PB-MBPRO-ZESWEW-C	185
PB-D-UCHWEW	205	PB-KW-KPL250B1	187	PB-MBPRO-KPL400A	177, 178	PB-MBPRO-ZESWEW-C1	185
PB-D-UCHWEW-10	205	PB-KW-KPL250C	188	PB-MBPRO-KPL400A1	177, 178	PB-MBPRO-ZESWEW-D	185
PB-D-ULE-500	214	PB-KW-KPL250C1	188	PB-MBPRO-KPL400B	177	PB-MBPRO-ZESWEW-D1	185
PB-D-W2R0-00	196, 210	PB-KW-KPL300A	187	PB-MBPRO-KPL400B1	177	PB-MBPRO-ZLATYLA	181
PB-D-W2R0-01	196, 210	PB-KW-KPL300A1	187	PB-MBPRO-KPL400C	178	PB-MBPRO-ZLATYLA1	181
PB-D-WEWMOCA	201	PB-KW-KPL300B	187	PB-MBPRO-KPL400C1	178	PB-MBPRO-ZLATYLB	182
PB-D-WEWMOCA1	201	PB-KW-KPL300B1	187	PB-MBPRO-KPL450A	177, 178	PB-MBPRO-ZLATYLB1	182
PB-D-WEWMOCA-KW	189	PB-KW-KPL300C	188	PB-MBPRO-KPL450A1	177, 178	PB-MBPRO-ZLATYLC	182
PB-D-WEWMOCA-KW-10	189	PB-KW-KPL300C1	188	PB-MBPRO-KPL450B	177	PB-MBPRO-ZLATYLC1	182
PB-D-WEWMOCB	202	PB-KW-KPL350A	187	PB-MBPRO-KPL450B1	177	PB-MBPRO-ZLATYLD	178, 183
PB-D-WEWMOCB1	202	PB-KW-KPL350A1	187	PB-MBPRO-KPL450C	178	PB-MBPRO-ZLATYLD1	178, 183
PB-D-WEWMOCB-KW	189	PB-KW-KPL350B	187	PB-MBPRO-KPL450C1	178	PB-SYNCHROP20-PRO	132
PB-D-WEWMOCB-KW-10	189	PB-KW-KPL350B1	187	PB-MBPRO-KPL500A	177, 178	PB-SYNCHROP20-PRO-MOC132	

PB-SZABLON-AXIS-MB	215	PD-LIFT-P20-STRONG-		PK-0-H35-3000L	154	PK-0H45450HK	150
PB-SZABLON-AXIS-MBPRO216		-PLUS-80	114	PK-0-H35-3500	153	PK-0H45500GX1	149
PB-WSPCOK	133	PD-MDLIFT-P1-D	124	PK-0H35-3500	152	PK-0H45500GX2-A	151
PD-ECGDL-060	126	PD-MDLIFT-P2-D	125	PK-0-H35-3500L	154	PK-0H45500HK	150
PD-ECGDL-080	126	PD-MD-ZB-01-KPL	107	PK-0-H35-4000	153	PK-0H45550GX1	149
PD-ECGDL-150	126	PD-MD-ZB-04-KPL	107	PK-0H35-4000	152	PK-0H45550GX2-A	151
PD-G0050-N02	118	PD-MINILIFTNEW-LIGHT	115	PK-0-H35-4000L	154	PK-0H45550HK	150
PD-G0050-N03	119	PD-MINILIFTNEW-LIGHT-20115		PK-0-H35-4500	153	PK-0H45600GX1	149
PD-G0060-N02	118	PD-MINILIFTNEW-MEDIUM	115	PK-0H35-4500	152	PK-0H45600GX2-A	151
PD-G0060-N03	119	PD-MINILIFTNEW-MEDIUM-20		PK-0-H35-4500L	154	PK-0H45600HK	150
PD-G0080-N02	118	115		PK-0-H35-5000	153	PK-0H45650GX1	149
PD-G0080-N03	119	PD-MINILIFTNEW-STRONG	115	PK-0H35-5000	152	PK-0H45650GX2-A	151
PD-G0100-N02	118	PD-MINILIFTNEW-STRONG-20		PK-0-H35-5000L	154	PK-0H45650HK	150
PD-G0100-N03	119	115		PK-0-H45-250	145	PK-0H45700GX1	149
PD-G0120-N02	118	PD-PD000-001	122	PK-0-H45-300	145	PK-0H45700GX2-A	151
PD-G0120-N03	119	PD-PD000-001B	123	PK-0-H45-350	145	PK-0H45700HK	150
PD-G0150-N02	118	PG-AL4560-20	292	PK-0-H45-400	145	PK-0H45750HK	150
PD-G0150-N03	119	PG-AL6083-20	292	PK-0-H45-450	145	PK-L-H45-250-A	142
PD-G60160-02	120	PG-AL8311520	292	PK-0-H45-500	145	PK-L-H45-250-B	140
PD-G80160-02	120	PG-GA4560-10	291	PK-0-H45-550	145	PK-L-H45-300-A	142
PD-GAM050-N02	116	PG-GA4560-20	291	PK-0-H45-600	145	PK-L-H45-300-B	140
PD-GAM050-N10	116	PG-GA6083-10	291	PK-0-H45-700	145	PK-L-H45-300-GX	143
PD-GAM050-N60	116	PG-GA6083-20	291	PK-0-H53-300	136	PK-L-H45-350-A	142
PD-GAM060-N02	116	PG-GA83115-10	291	PK-0-H53-350	136	PK-L-H45-350-B	140
PD-GAM060-N10	116	PG-GA8311520	291	PK-0-H53-400	136	PK-L-H45-350-GX	143
PD-GAM060-N60	116	PG-ST4560-10	292	PK-0-H53-450	136	PK-L-H45-400-A	142
PD-GAM080-N02	116	PG-ST4560-10A	278	PK-0-H53-500	136	PK-L-H45-400-B	140
PD-GAM080-N10	116	PG-ST4560-20	292	PK-0-H53-550	136	PK-L-H45-400-GX	143
PD-GAM080-N60	116	PG-ST4560-60	278	PK-0-H53-600	136	PK-L-H45-450-A	142
PD-GAM100-N02	116	PG-ST6083-10	292	PK-0-H53-650	136	PK-L-H45-450-B	140
PD-GAM100-N10	116	PG-ST6083-10A	278	PK-0-H53-700	136	PK-L-H45-450-GX	143
PD-GAM100-N60	116	PG-ST6083-20	292	PK-0-H53-750	136	PK-L-H45-500-A	142
PD-GAM120-N02	116	PG-ST6083-60	278	PK-0-H53-800	136	PK-L-H45-500-B	140
PD-GAM120-N10	116	PG-ST83115-10	292	PK-0-H53-900	136	PK-L-H45-500-GX	143
PD-GAM120-N60	116	PG-ST83115-10A	278	PK-0-H53-1000	136	PK-L-H45-550-A	142
PD-GAM150-N02	116	PG-ST83115-60	278	PK-0-H53-1100	136	PK-L-H45-550-B	140
PD-GAM150-N10	116	PG-ST8311520	292	PK-0H17182XP	159	PK-L-H45-550-GX	143
PD-GAM150-N60	116	PK-0-000-027	158	PK-0H17214XP	159	PK-L-H45-600-A	142
PD-GPD01-001	121	PK-0H27-3000	157	PK-0H17246XP	159	PK-L-H45-600-B	140
PD-GPD02-002	121	PK-0H27-3500	157	PK-0H17278XP	159	PK-L-H45-600-GX	143
PD-GPD03-005	121	PK-0H27-4000	157	PK-0H17310XP	159	PK-L-P20-H45-300	138
PD-LIFTNEW-LIGHT-10	114	PK-0H27-4500	157	PK-0H17342XP	159	PK-L-P20-H45-350	138
PD-LIFTNEW-LIGHT-80	114	PK-0H27-5000	157	PK-0H17406XP	159	PK-L-P20-H45-400	138
PD-LIFTNEW-MEDIUM-10	114	PK-0H30-2500	155	PK-0H17438XP	159	PK-L-P20-H45-450	138
PD-LIFTNEW-MEDIUM-80	114	PK-0H30-2500-A	156	PK-0H45250GX1	149	PK-L-P20-H45-500	138
PD-LIFTNEW-STRONG-10	114	PK-0H30-3000	155	PK-0H45250HK	150	PK-L-P20-H45-550	138
PD-LIFTNEW-STRONG-80	114	PK-0H30-3000-A	156	PK-0H45300GX1	149	PK-L-P20-H45-600	138
PD-LIFTNEW-STRONG-		PK-0H30-3500	155	PK-0H45300GX2-A	151	PK-L-P20-H45-700	138
-PLUS-10	114	PK-0H30-3500-A	156	PK-0H45300HK	150	PK-P-H45-300-GX	148
PD-LIFT-P20-LIGHT-10	114	PK-0H30-4000	155	PK-0H45350GX1	149	PK-P-H45-350-GX	148
PD-LIFT-P20-LIGHT-80	114	PK-0H30-4000-A	156	PK-0H45350GX2-A	151	PK-P-H45-400-GX	148
PD-LIFT-P20-MEDIUM-10	114	PK-0H30-4500	155	PK-0H45350HK	150	PK-P-H45-450-GX	148
PD-LIFT-P20-MEDIUM-80	114	PK-0-H35-2500	153	PK-0H45400GX1	149	PK-P-H45-500-GX	148
PD-LIFT-P20-STRONG-10	114	PK-0H35-2500	152	PK-0H45400GX2-A	151	PK-P-H45-550-GX	148
PD-LIFT-P20-STRONG-80	114	PK-0-H35-2500L	154	PK-0H45400HK	150	PK-P-H45-600-GX	148
PD-LIFT-P20-STRONG-		PK-0-H35-3000	153	PK-0H45450GX1	149	PK-PRO-H45-250	146
-PLUS-10	114	PK-0H35-3000	152	PK-0H45450GX2-A	151	PK-PRO-H45-300	146

PK-PRO-H45-350	146	PP-00GS04-06	223	PR-0B-350-18-Z	161	RS-304224-02	390
PK-PRO-H45-400	146	PP-BAR-20M	462	PR-0B-400-10	160	RS-304224-05	390
PK-PRO-H45-450	146	PP-BELT-20M	456	PR-0B-400-10-Z	161	RS-304224-06	390
PK-PRO-H45-500	146	PP-DP0105-06	222	PR-0B-400-18	160	RS-304224-14	390
PK-PRO-H45-550	146	PP-DP0105-01	222	PR-0B-450-10	160	RS-336256-01	390
PK-PRO-H45-600	146	PP-DP0105-02	222	PR-0B-450-10-Z	161	RS-336256-02	390
PK-PRO-H45-650	146	PP-DP0105-05	222	PR-0B-450-18	160	RS-336256-05	390
PK-S-H45-250	144	PP-FLAT-20M	456	PR-0B-450-80-Z	161	RS-336256-06	390
PK-S-H45-300	144	PP-GALA-20M	458	PR-0B-500-10	160	RS-336256-14	390
PK-S-H45-350	144	PP-GINO-20M	458	PR-0B-500-18	160	RS-368288-01	390
PK-S-H45-400	144	PP-GL-A48-01	224	PR-0B-550-10	160	RS-368288-02	390
PK-S-H45-450	144	PP-GL-B48-01	224	PR-0B-550-18	160	RS-368288-05	390
PK-S-H45-500	144	PP-GL-CGP-01	225	PR-0B-600-10	160	RS-368288-06	390
PK-S-H45-550	144	PP-GL-DR5-01	232	PR-0B-600-18	160	RS-368288-14	390
PK-S-H45-600	144	PP-GL-E410-01	225	PU-KEY027-20	320	RS-400320-01	390
PK-S-H45-650	144	PP-HS0006-01	227	PU-KEY027-60	320	RS-400320-02	390
PK-S-H45-700	144	PP-HS2710-01	228	PU-KEYM27-20	320	RS-400320-05	390
PM-LBF160-01	325	PP-INGRID-20M	460	PU-KEYM27-60	320	RS-400320-06	390
PM-LBF160-02	325	PP-LUK-00-01	235	PU-PKO-00-20	321	RS-400320-14	390
PM-LBF160-05	325	PP-LUK-00-02	235	PU-PKO-00-60	321	RS-SZ-400-10	164
PM-LBF160-06	325	PP-LUK-00-05	235	PZ-HCSL3D-H0-BEO	71	RS-SZ-450-10	164
PM-LBF160-20M	325	PP-MP0055-01	221	PZ-HCSL-H0-BEO	71	RS-SZ-500-10	164
PM-LBF180-01	325	PP-MP0055-02	221	PZ-HCSL-H0-M5	71	RS-TRIES-96-06	392
PM-LBF180-02	325	PP-MP0055-05	221	PZ-HCSL-H0-ZEO	71	RS-TRIES-128-06	392
PM-LBF180-05	325	PP-MP0055-06	221			RS-TRIES-160-06	392
PM-LBF180-06	325	PP-NEO-20M	460			RS-TRIES-192-06	392
PM-LBF180-20M	325	PP-NW09X90B	234	<b>R</b>		RS-TRIES-256-06	392
PM-NAR1004-10	242	PP-NW10X100B	234	RR-161030H01	255	RS-TRIES-320-06	392
PM-NAR1004-11	242	PP-NW10X145B	234	RR-161230H01	255		
PM-NAR1004-19	242	PP-NW12X120B	234	RR-250730H01	255		
PM-PFMH50-24	250	PP-NW14X120B	234	RR-250830H01	255		
PM-PFMH50-25	250	PP-NW14X140B	234	RR-250930H01	255	<b>S</b>	
PM-PFMH51-10	250	PP-NW14X165B	234	RR-251030H01	255	SB-A60x72-20M	499
PM-PFMH55-25	250	PP-PMONT0D-22	241	RR-401230H01	255	SB-A60x72-80	499
PM-PFMH61-10	250	PP-PMONT0M-01	240	RR-501030H01	255	SZ-005-00-01-AT	247
PM-PFMH64-25	250	PP-PMONT0M-07	240	RR-501230H01	255	SZ-005-00-01T	247
PM-PLFI60-05	325	PP-PMONT0M-08	240	RR-CH-OW-000	253	SZ-008-00-01-AT	247
PM-PLFI60-10	325	PP-PMONT0M-22	240	RS-156096-01	390	SZ-008-00-01T	247
PM-PLFI60-20	325	PP-ROD-20M	462	RS-156096-02	390		
PM-PLFI60-30	325	PP-S0L003-01T	226	RS-156096-05	390	<b>U</b>	
PM-PLFI60-43	325	PP-S0L012-01T	227	RS-156096-06	390	UA-00-313128	362
PM-PLFI60-45	325	PP-SMART-000	234	RS-156096-14	390	UA-00-313160	362
PM-PLFI60-47	325	PP-SP0075-01	221	RS-188128-01	390	UA-00-313192	362
PM-PLFI60-49	325	PP-SP0075-02	221	RS-188128-02	390	UA-00-319096	360
PM-PLFI60-50	325	PP-SP0075-05	221	RS-188128-05	390	UA-00-319128	360
PM-PLFI60-51	325	PP-SP0075-06	221	RS-188128-06	390	UA-00-319160	360
PP-00GS02-01	222	PP-SPL001-01	233	RS-188128-06	390	UA-00-326096-05	393
PP-00GS02-02	222	PP-TREE-20M	463	RS-220160-01	390	UA-00-326096-20M	393
PP-00GS02-05	222	PP-WIRE-20M	463	RS-220160-02	390	UA-00-326128-05	393
PP-00GS02-06	222	PR-0B-250-10	160	RS-220160-05	390	UA-00-326160	393
PP-00GS03-01	223	PR-0B-250-18	160	RS-220160-06	390	UA-00-326160-20M	393
PP-00GS03-02	223	PR-0B-300-10	160	RS-220160-14	390	UA-00-327096	381
PP-00GS03-05	223	PR-0B-300-10-Z	161	RS-272192-01	390	UA-00-337096-20M	381
PP-00GS03-06	223	PR-0B-300-18	160	RS-272192-02	390	UA-00-337128	381
PP-00GS04-01	223	PR-0B-350-10	160	RS-272192-05	390	UA-00-337128-20M	381
PP-00GS04-02	223	PR-0B-350-10-Z	161	RS-272192-06	390	UA-00-337160	381
PP-00GS04-05	223	PR-0B-350-18	160	RS-272192-14	390	UA-00-337160-20M	381
				RS-304224-01	390	UA-00-337192	381

UA-00-337192-20M	381	UA-B0-337192	361	UA-HEXI-128-10M	398	UA-PICADO-256-296-05	402
UA-00-337224	381	UA-B0-337224	361	UA-HEXI-128-20M	398	UA-PICADO-256-296-18	402
UA-00-337224-20M	381	UA-B0-337256	361	UA-HEXI-160-01	398	UA-PICADO-256-296-20M	402
UA-00-337256	381	UA-B0-337320	361	UA-HEXI-160-05	398	UA-PICADO-256-596-01	402
UA-00-337256-20M	381	UA-EXTEND-1200-10M	340	UA-HEXI-160-10M	398	UA-PICADO-256-596-05	402
UA-00-337320	381	UA-EXTEND-1200-20M	340	UA-HEXI-160-18	398	UA-PICADO-256-596-18	402
UA-00-337320-20M	381	UA-EXTEND-1200-22	340	UA-HEXI-160-20M	398	UA-PICADO-256-596-20M	402
UA-00-338128	381	UA-HEXA-32-01	400	UA-HEXI-160-60	398	UA-PICADO-320-396-01	402
UA-00-338160	381	UA-HEXA-32-05	400	UA-HEXI192-01	398	UA-PICADO-320-396-05	402
UA-00-340128	382	UA-HEXA-32-10M	400	UA-HEXI192-05	398	UA-PICADO-320-396-18	402
UA-00-340160	382	UA-HEXA-32-18	400	UA-HEXI192-10M	398	UA-PICADO-320-396-20M	402
UA-00-340192	382	UA-HEXA-32-20M	400	UA-HEXI192-18	398	UA-PICADO-352-796-01	402
UA-00-340224	382	UA-HEXA-32-22	400	UA-HEXI192-20M	398	UA-PICADO-352-796-05	402
UA-00-340320	382	UA-HEXA-96-01	400	UA-HEXI192-60	398	UA-PICADO-352-796-18	402
UA-00-347128	382	UA-HEXA-96-05	400	UA-HEXI-256-01	398	UA-PICADO-352-796-20M	402
UA-00-347160	382	UA-HEXA-96-10M	400	UA-HEXI-256-05	398	UA-STRUCTURE-128-20M	379
UA-00-347192	382	UA-HEXA-96-18	400	UA-HEXI-256-10M	398	UA-STRUCTURE-192-20M	379
UA-00-347224	382	UA-HEXA-96-20M	400	UA-HEXI-256-20M	398	UA-TREX-32-50-05	403
UA-00-347256	382	UA-HEXA-96-22	400	UA-HEXI-290-18	398	UA-TREX-32-50-20M	403
UA-00-347320	382	UA-HEXA-160-01	400	UA-HEXI-290-60	398	UA-TREX-96-150-05	403
UA-01-326096-V1	393	UA-HEXA-160-05	400	UA-HEXI-320-01	398	UA-TREX-96-150-20M	403
UA-01-326128-V1	393	UA-HEXA-160-10M	400	UA-HEXI-320-05	398	UA-TREX-224-250-05	403
UA-01-326160	393	UA-HEXA-160-20M	400	UA-HEXI-320-10M	398	UA-TREX-224-250-20M	403
UA-18-128146	361	UA-HEXA-160-22	400	UA-HEXI-320-20M	398	UA-TREX-320-350-05	403
UA-18-160178	361	UA-HEXA-192-01	400	UA-HEXI-360-18	398	UA-TREX-320-350-20M	403
UA-18-192210	361	UA-HEXA-192-05	400	UA-HEXI-360-60	398	UA-TREX-3500-05	403
UA-18-224242	361	UA-HEXA-192-10M	400	UA-HEXI-3500-05	398	UA-TREX-3500-20M	403
UA-18-256274	361	UA-HEXA-192-18	400	UA-HEXI-3500-20M	398	UM-BLOCK-CZ	436, 455
UA-18-320338	361	UA-HEXA-192-20M	400	UA-LIND-150-128-01	397	UM-BLOCK-NB	436
UA-ARS096-20	352	UA-HEXA-256-01	400	UA-LIND-150-128-05	397	UM-BLOCK-ZL	436
UA-ARS128-20	352	UA-HEXA-256-05	400	UA-LIND-150-128-18	397	UM-BUTTON-NB	436
UA-ARS160-20	352	UA-HEXA-256-10M	400	UA-LIND-150-128-20M	397	UM-BUTTON-SZ	436
UA-ARS192-20	352	UA-HEXA-256-20M	400	UA-LIND-224-496-01	397	UM-CLOUD-NB	436
UA-ARS224-20	352	UA-HEXA-256-22	400	UA-LIND-224-496-05	397	UM-CLOUD-SZ	436
UA-ARS256-20	352	UA-HEXA-320-01	400	UA-LIND-224-496-18	397	UM-CROWN-RZ	436
UA-ARS320-20	352	UA-HEXA-320-05	400	UA-LIND-224-496-20M	397	UM-FLAMING-RZ	436
UA-ARS630-20	352	UA-HEXA-320-10M	400	UA-LIND-256-296-01	397	UM-FLAMING-SZ	436
UA-B0-311096	360	UA-HEXA-320-20M	400	UA-LIND-256-296-05	397	UM-HEART-RZ	436
UA-B0-311096-20M	360	UA-HEXA-320-22	400	UA-LIND-256-296-18	397	UM-KID-C-001	438
UA-B0-311128	360	UA-HEXA-1200-05	341	UA-LIND-256-296-20M	397	UM-KID-D-001	438
UA-B0-311128-20M	360	UA-HEXA-1200-10M	341	UA-LIND-256-596-01	397	UM-KID-E-001	438
UA-B0-311160	360	UA-HEXA-1200-20M	341	UA-LIND-256-596-05	397	UM-KID-P-001	438
UA-B0-311160-20M	360	UA-HEXA-1200-22	341	UA-LIND-256-596-18	397	UM-KID-Q-001	438
UA-B0-311192	360	UA-HEXI-01	398	UA-LIND-256-596-20M	397	UM-KID-U-001	438
UA-B0-311192-20M	360	UA-HEXI-05	398	UA-LIND-320-396-01	397	UM-KID-W-001	439
UA-B0-311224	360	UA-HEXI-10M	398	UA-LIND-320-396-05	397	UM-KID-X-001	439
UA-B0-311224-20M	360	UA-HEXI-18	398	UA-LIND-320-396-18	397	UM-KID-Z-001	439
UA-B0-311256	360	UA-HEXI-20M	398	UA-LIND-320-396-20M	397	UM-STAR-NB	436
UA-B0-311256-20M	360	UA-HEXI-60	398	UA-LIND-352-796-01	397	UM-STAR-RZ	436
UA-B0-311288	360	UA-HEXI96-01	398	UA-LIND-352-796-05	397	UM-STAR-ZT	436
UA-B0-311288-20M*	360	UA-HEXI96-05	398	UA-LIND-352-796-18	397	UM-TWITT-SZ	436
UA-B0-311320	360	UA-HEXI96-10M	398	UA-LIND-352-796-20M	397	UM-TWITT-ZL	436
UA-B0-311320-20M	360	UA-HEXI96-18	398	UA-PICADO-224-496-01	402	UM-UNICORN-RZ	439
UA-B0-311480	360	UA-HEXI96-20M	398	UA-PICADO-224-496-05	402	UP-WP0728-BB	416
UA-B0-311480-20M*	360	UA-HEXI96-60	398	UA-PICADO-224-496-18	402	UP-WP0728-BK	416
UA-B0-337128	361	UA-HEXI-128-01	398	UA-PICADO-224-496-20M	402	UP-WP0728-BR	416
UA-B0-337160	361	UA-HEXI-128-05	398	UA-PICADO-256-296-01	402	UP-WP0728-BX	416

UP-WP0728-P0	417	UZ-336128-06	359	UZ-BAGIO-192-90	346	UZ-CAPRI-320-02	344
UP-WP0728-PA-04	417	UZ-336160-06	359	UZ-BAGIO-320-01	346	UZ-CAPRI-320-05	344
UP-WP0728-PA-07	417	UZ-336192-06	359	UZ-BAGIO-320-04	346	UZ-CAPRI-320-06	344
UP-WP0728-PB	417	UZ-336256-06	359	UZ-BAGIO-320-05	346	UZ-CLEO-128-01	364
UP-WP0728-PC-04	417	UZ-336320-06	359	UZ-BAGIO-320-06	346	UZ-CLEO-128-05	364
UP-WP0728-PK	417	UZ-336416-06	359	UZ-BAGIO-320-07	346	UZ-CLEO-128-06	364
UP-WP0728-PR	417	UZ-336480-06	359	UZ-BAGIO-320-11	346	UZ-CLEO-160-01	364
UP-WP0728-PX	417	UZ-682128-06	359	UZ-BAGIO-320-15	346	UZ-CLEO-160-05	364
UZ-00B224-01	395	UZ-682160-06	359	UZ-BAGIO-320-20M	346	UZ-CLEO-160-06	364
UZ-00B224-02	395	UZ-682192-06	359	UZ-BAGIO-320-90	346	UZ-CLEO-192-01	364
UZ-00B224-05	395	UZ-682224-06	359	UZ-CALABRIA160-01	383	UZ-CLEO-192-05	364
UZ-00B224-10	395	UZ-682256-06	359	UZ-CALABRIA160-06	383	UZ-CLEO-192-06	364
UZ-00B224-20	395	UZ-682320-06	359	UZ-CALABRIA192-01	383	UZ-CRA14-128	432
UZ-00B226-01	396	UZ-682416-06	359	UZ-CALABRIA192-06	383	UZ-CRA14-192	432
UZ-00B226-02	396	UZ-682480-06	359	UZ-CALABRIA224-01	383	UZ-CRA14-320	432
UZ-00B226-05	396	UZ-ABIAT-128-04	427	UZ-CALABRIA224-06	383	UZ-E6-096-01	394
UZ-00B226-10	396	UZ-ACERA-96-04	428	UZ-CAMAI-96-01	376	UZ-E6-096-05	394
UZ-00B226-20	396	UZ-ADRIN-96-04	427	UZ-CAMAI-96-02	376	UZ-E6-096-06	394
UZ-01-096-01	384	UZ-ALATR-128-04	417	UZ-CAMAI-96-06	376	UZ-E6-128-01	394
UZ-01-096-02	384	UZ-ANCON-128-01	363	UZ-CAMAI-96-09	376	UZ-E6-128-05	394
UZ-01-096-05	384	UZ-ANCON-128-05	363	UZ-CAMAI-96-10M	376	UZ-E6-128-06	394
UZ-01-128-01	384	UZ-ANCON-128-06	363	UZ-CAMAI-96-12	376	UZ-E6-160-01	394
UZ-01-128-02	384	UZ-ANCON-192-01	363	UZ-CAMAI-96-20M	376	UZ-E6-160-05	394
UZ-01-128-05	384	UZ-ANCON-192-05	363	UZ-CAMAI-96-90	376	UZ-E6-160-06	394
UZ-05-096-01	384	UZ-ANCON-192-06	363	UZ-CAMAI-128-01	376	UZ-EVER-128-20M	371
UZ-05-096-02	384	UZ-ANCON-256-01	363	UZ-CAMAI-128-02	376	UZ-EVER-128-90	371
UZ-05-096-05	384	UZ-ANCON-256-05	363	UZ-CAMAI-128-06	376	UZ-FABRICIO-128-03	367
UZ-05-128-01	384	UZ-ANCON-256-06	363	UZ-CAMAI-128-09	376	UZ-FABRICIO-128-18	367
UZ-05-128-02	384	UZ-ARCH096-AEB	426	UZ-CAMAI-128-10M	376	UZ-FABRICIO-128-20M	367
UZ-05-128-05	384	UZ-ARDEA-96-09	425	UZ-CAMAI-128-12	376	UZ-FABRICIO-192-03	367
UZ-06-128-01	386	UZ-AREZO-96-04	426	UZ-CAMAI-128-20M	376	UZ-FABRICIO-192-18	367
UZ-06-128-02	386	UZ-BAGIO-128-01	346	UZ-CAMAI-128-90	376	UZ-FABRICIO-192-20M	367
UZ-06-128-05	386	UZ-BAGIO-128-04	346	UZ-CAPRI-96-01	344	UZ-FABRICIO-320-03	367
UZ-07-096-01	386	UZ-BAGIO-128-05	346	UZ-CAPRI-96-02	344	UZ-FABRICIO-320-18	367
UZ-07-096-02	386	UZ-BAGIO-128-06	346	UZ-CAPRI-96-05	344	UZ-FABRICIO-320-20M	367
UZ-07-096-05	386	UZ-BAGIO-128-07	346	UZ-CAPRI-96-06	344	UZ-FIORD-32-03	403
UZ-12-096-04	420	UZ-BAGIO-128-11	346	UZ-CAPRI-128-01	344	UZ-FIORD-32-05	403
UZ-12-096-04N	420	UZ-BAGIO-128-15	346	UZ-CAPRI-128-02	344	UZ-FIORD-32-06	403
UZ-12-096-20M	420	UZ-BAGIO-128-20M	346	UZ-CAPRI-128-05	344	UZ-FIORD-32-10	403
UZ-13-096-01	387	UZ-BAGIO-128-90	346	UZ-CAPRI-128-06	344	UZ-FIORD-32-16	403
UZ-13-096-02	387	UZ-BAGIO-160-01	346	UZ-CAPRI-128-20M	344	UZ-FIORD-32-18	403
UZ-13-096-05	387	UZ-BAGIO-160-04	346	UZ-CAPRI-160-01	344	UZ-FIORD-32-20M	403
UZ-40-032-01	357	UZ-BAGIO-160-05	346	UZ-CAPRI-160-02	344	UZ-FLAVIO-96-01	350
UZ-40-032-02	357	UZ-BAGIO-160-06	346	UZ-CAPRI-160-05	344	UZ-FLAVIO-96-03	350
UZ-40-032-05	357	UZ-BAGIO-160-07	346	UZ-CAPRI-160-06	344	UZ-FLAVIO-96-06	350
UZ-40-032-06	357	UZ-BAGIO-160-11	346	UZ-CAPRI-160-20M	344	UZ-FLAVIO-96-16	350
UZ-40-032-20M	357	UZ-BAGIO-160-15	346	UZ-CAPRI-192-01	344	UZ-FLAVIO-96-20M	350
UZ-133128-01	355	UZ-BAGIO-160-20M	346	UZ-CAPRI-192-02	344	UZ-FLAVIO-128-01	350
UZ-133128-02	355	UZ-BAGIO-160-90	346	UZ-CAPRI-192-05	344	UZ-FLAVIO-128-03	350
UZ-133128-05	355	UZ-BAGIO-192-01	346	UZ-CAPRI-192-06	344	UZ-FLAVIO-128-06	350
UZ-133128-06	355	UZ-BAGIO-192-04	346	UZ-CAPRI-192-20M	344	UZ-FLAVIO-128-16	350
UZ-133128-20M	355	UZ-BAGIO-192-05	346	UZ-CAPRI-256-01	344	UZ-FLAVIO-128-20M	350
UZ-334128-06	358	UZ-BAGIO-192-06	346	UZ-CAPRI-256-02	344	UZ-FLAVIO-160-01	350
UZ-334160-06	358	UZ-BAGIO-192-07	346	UZ-CAPRI-256-05	344	UZ-FLAVIO-160-03	350
UZ-334192-06	358	UZ-BAGIO-192-11	346	UZ-CAPRI-256-06	344	UZ-FLAVIO-160-06	350
UZ-334256-06	358	UZ-BAGIO-192-15	346	UZ-CAPRI-256-20M	344	UZ-FLAVIO-160-16	350
UZ-334320-06	358	UZ-BAGIO-192-20M	346	UZ-CAPRI-320-01	344	UZ-FLAVIO-160-20M	350

UZ-FLAVIO-192-03	350	UZ-G2-224-01	353	UZ-NORD-160-18	364	UZ-VASTO-128-09	422
UZ-FLAVIO-192-06	350	UZ-G2-224-06	353	UZ-NORD-160-20M	364	UZ-VENICE-128-20M	366
UZ-FLAVIO-192-16	350	UZ-G2-224-20M	353	UZ-NORD-192-03	364	UZ-VENICE-128-90	366
UZ-FLAVIO-192-20M	350	UZ-GENUA128-01	383	UZ-NORD-192-18	364	UZ-VITO-160-01	347
UZ-FLAVIO-320-03	350	UZ-GENUA128-02	383	UZ-NORD-192-20M	364	UZ-VITO-160-05	347
UZ-FLAVIO-320-06	350	UZ-GENUA128-05	383	UZ-NORD-320-03	364	UZ-VITO-160-07	347
UZ-FLAVIO-320-16	350	UZ-GENUA128-20M	383	UZ-NORD-320-18	364	UZ-VITO-160-12	347
UZ-FLAVIO-320-20M	350	UZ-GENUA160-01	383	UZ-NORD-320-20M	364	UZ-VITO-160-16	347
UZ-FLOW-128-06	369	UZ-GENUA160-02	383	UZ-OCTAVIO-128-01	342	UZ-VITO-160-20M	347
UZ-FLOW-128-20M	369	UZ-GENUA160-05	383	UZ-OCTAVIO-128-06	342	UZ-VITO-288-01	347
UZ-FLOW-128-90	369	UZ-GENUA160-20M	383	UZ-OCTAVIO-128-18	342	UZ-VITO-288-05	347
UZ-FLOW-192-06	369	UZ-MARSA-64-07	419	UZ-OCTAVIO-128-20M	342	UZ-VITO-288-07	347
UZ-FLOW-192-20M	369	UZ-MARSA-64-09	419	UZ-OCTAVIO-160-01	342	UZ-VITO-288-12	347
UZ-FLOW-192-90	369	UZ-MARSA-64-10M	419	UZ-OCTAVIO-160-06	342	UZ-VITO-288-16	347
UZ-G0-128-01	380	UZ-MARSA-64-11	419	UZ-OCTAVIO-160-18	342	UZ-VITO-288-20M	347
UZ-G0-128-05	380	UZ-MARSA-64-15	419	UZ-OCTAVIO-160-20M	342	UZ-WERON-96-04	425
UZ-G0-128-06	380	UZ-MARSA-64-18	419	UZ-OCTAVIO-192-01	342	UZ-WERON-96-09	425
UZ-G0-160-01	380	UZ-MARSA-64-20M	419	UZ-OCTAVIO-192-06	342	UZ-WERON-96-12	425
UZ-G0-160-05	380	UZ-MILAN-128-01	354	UZ-OCTAVIO-192-18	342	UZ-WERON-128-04	425
UZ-G0-160-06	380	UZ-MILAN-128-05	354	UZ-OCTAVIO-192-20M	342	UZ-WERON-128-09	425
UZ-G0-192-01	380	UZ-MILAN-128-06	354	UZ-OLBIA-96-04	424	UZ-WERON-128-12	425
UZ-G0-192-05	380	UZ-MILAN-128-20M	354	UZ-OLBIA-128-04	424	UZ-WP1146-04	430
UZ-G0-192-06	380	UZ-MILAN-256-01	354	UZ-OTTO-128-06	370	UZ-Z10096-01	387
UZ-G0-256-01	380	UZ-MILAN-256-05	354	UZ-OTTO-128-20M	370	UZ-Z10096-02	387
UZ-G0-256-05	380	UZ-MILAN-256-06	354	UZ-OTTO-128-90	370	UZ-Z10096-05	387
UZ-G0-256-06	380	UZ-MILAN-256-20M	354	UZ-OTTO-160-06	370	UZ-Z10096-20M	387
UZ-G1-128-01	380	UZ-MODEN-128-01	356	UZ-OTTO-160-20M	370	UZ-Z10128-01	387
UZ-G1-128-05	380	UZ-MODEN-128-05	356	UZ-OTTO-160-90	370	UZ-Z10128-02	387
UZ-G1-128-06	380	UZ-MODEN-128-06	356	UZ-PALER-96-07	424	UZ-Z10128-05	387
UZ-G1-128-13	380	UZ-MODEN-128-20M	356	UZ-PALER-128-07	424	UZ-Z10128-20M	387
UZ-G1-128-20M	380	UZ-MODEN-160-01	356	UZ-REN096-04A	428		
UZ-G1-160-01	380	UZ-MODEN-160-05	356	UZ-RETRIS-128-04	418	<b>W</b>	
UZ-G1-160-05	380	UZ-MODEN-160-06	356	UZ-RETRIS-128-07	418	WA-MALAG-A0-01	448
UZ-G1-160-06	380	UZ-MODEN-160-20M	356	UZ-RETRIS-128-20M	418	WA-MALAG-A0-02	448
UZ-G1-160-13	380	UZ-MODEN-192-01	356	UZ-ROYAL1-96-10-03	429	WA-MALAG-A0-05	448
UZ-G1-160-20M	380	UZ-MODEN-192-05	356	UZ-ROYAL2-96-10-03	429	WA-MALAG-A0-20	448
UZ-G1-192-01	380	UZ-MODEN-192-06	356	UZ-ROYAL3-96-10-03	429	WA-MALAG-B0-01	449
UZ-G1-192-05	380	UZ-MODEN-192-20M	356	UZ-ROYAL4-96-03	429	WA-MALAG-B0-02	449
UZ-G1-192-06	380	UZ-MONA-128-01-10	351	UZ-ROYAL5-96-10-03	429	WA-MALAG-B0-05	449
UZ-G1-192-13	380	UZ-MONA-128-01-20	351	UZ-ROYAL5-128-10-03	429	WA-MALAG-B0-20	449
UZ-G1-192-20M	380	UZ-MONA-192-01-10	351	UZ-STEP-160-07	374	WB-073024-01	235
UZ-G1-256-01	380	UZ-MONA-192-01-20	351	UZ-STEP-160-20M	374	WB-073024-06	235
UZ-G1-256-05	380	UZ-MONA-256-01-10	351	UZ-TH096128-01	362	WB-073025-01	236
UZ-G1-256-06	380	UZ-MONA-256-01-20	351	UZ-TH096128-05	362	WB-073025-06	236
UZ-G1-256-13	380	UZ-MONZA160-06	351	UZ-TH096128-06	362	WB-073026-01	236
UZ-G1-256-20M	380	UZ-MONZA160-10	351	UZ-TH160192-01	362	WB-073026-06	236
UZ-G1-320-01	380	UZ-MONZA160-20	351	UZ-TH160192-05	362	WB-WS-12-010	237
UZ-G1-320-05	380	UZ-MONZA256-06	351	UZ-TH160192-06	362	WB-WS-18-010	237
UZ-G1-320-06	380	UZ-MONZA256-10	351	UZ-TH288320-01	362	WB-WS-18-020	237
UZ-G1-320-13	380	UZ-MONZA256-20	351	UZ-TH288320-06	362	WB-WS-18-060	237
UZ-G1-320-20M	380	UZ-MONZA384-06	351	UZ-TIVOL-192-01	363	WB-WS-24-010	238
UZ-G1-416-01	380	UZ-MONZA384-10	351	UZ-TIVOL-192-12	363	WB-WS-24-020	238
UZ-G1-416-05	380	UZ-MONZA384-20	351	UZ-TIVOL-192-13	363	W-CUSTOMI-60L450	218
UZ-G1-416-06	380	UZ-NORD-128-03	364	UZ-TIVOL-320-01	363	W-CUSTOMI-60L500	218
UZ-G2-160-01	353	UZ-NORD-128-18	364	UZ-TIVOL-320-12	363	W-CUSTOMI-80L450	219
UZ-G2-160-06	353	UZ-NORD-128-20M	364	UZ-TIVOL-320-13	363	W-CUSTOMI-80L500	219
UZ-G2-160-20M	353	UZ-NORD-160-03	364	UZ-VASTO-96-09	422	WG-KOSZ60-10	271

WG-KOSZ60-60	271	WG-WSPOD60-60	276	W-WK080-BP-60	284	WZ-A0-K24-05	447
WG-KOSZ70-10	271	WG-WSPOD70	276	W-WK090-BP-10	285	WZ-A0-K24-07	447
WG-KOSZ70-60	271	WG-WSPOD70-10	276	W-WK090-BP-60	284	WZ-A0-K24-20	447
WG-KOSZ80-10	271	WG-WSPOD70-60	276	W-WKRP-BP-10	286	WZ-B0-K23-01	446
WG-KOSZ80-60	271	WG-WSPOD80	276	W-WKRP-BP-60	286	WZ-B0-K23-02	446
WG-KOSZ90-10	271	WG-WSPOD80-10	276	W-WKRP-VE-10	286	WZ-B0-K23-03	446
WG-KOSZ90-60	271	WG-WSPOD80-60	276	W-WKRP-VE-60	286	WZ-B0-K23-04	446
WG-KOSZM60-10	270	WG-WSPOD90	276	W-WOBU60-BP-10	281	WZ-B0-K23-05	446
WG-KOSZM60-60	270	WG-WSPOD90-10	276	W-WOBU60-BP-60	280	WZ-B0-K23-06	446
WG-KOSZM70-10	270	WG-WSPOD90-60	276	W-WOBU70-BP-10	281	WZ-B0-K23-07	446
WG-KOSZM70-60	270	WK-CAM-15-12-D	248	W-WOBU70-BP-60	280	WZ-B0-K23-20	446
WG-KOSZM80-10	270	WK-CAM-15-13-D	248	W-WOBU80-BP-10	281	WZ-B0-K24-01	447
WG-KOSZM80-60	270	WK-CAM-15-DOW63X31-KPL-1T		W-WOBU80-BP-60	280	WZ-B0-K24-02	447
WG-KOSZM90-10	270		249	W-WOBU90-BP-10	281	WZ-B0-K24-03	447
WG-KOSZM90-60	270	WK-CAM-15-DOW63X35-KPL-1T		W-WOBU90-BP-60	280	WZ-B0-K24-04	447
WG-KOSZR60-10	272		249	W-WSPD60-BP-10	283	WZ-B0-K24-05	447
WG-KOSZR60-60	272	WK-CAM-15-DOW63X39-KPL-1T		W-WSPD60-BP-60	282	WZ-B0-K24-07	447
WG-KOSZR70-10	272		249	W-WSPD70-BP-10	283	WZ-B0-K24-20	447
WG-KOSZR70-60	272	WK-CAM-15-DOW63X45-KPL-1T		W-WSPD70-BP-60	282	WZ-C0-K24-01	448
WG-KOSZR80-10	272		249	W-WSPD80-BP-10	283	WZ-C0-K24-02	448
WG-KOSZR80-60	272	WK-CF0750-01	249	W-WSPD80-BP-60	282	WZ-C0-K24-03	448
WG-KOSZR90-10	272	WK-CF6450-01	249	W-WSPD90-BP-10	283	WZ-C0-K24-04	448
WG-KOSZR90-60	272	WK-D0320-001*	247	W-WSPD90-BP-60	282	WZ-C0-K24-05	448
WG-POBUW60-10	273	WK-D0325-001*	247	WW-WSD250-01B	290	WZ-C0-K24-20	448
WG-POBUW60-60	273	WK-D0330-001*	247	WW-WSD300-01B	290	WZ-CAPITAL-18	444
WG-POBUW70-10	273	WK-D0416-001	247	WW-WSD350-01B	290	WZ-CAPITAL-20M	444
WG-POBUW70-60	273	WK-D0425-001*	247	WW-WSD400-01B	290	WZ-CORDOBA-01	442
WG-POBUW80-10	273	WK-D0430-001	247	WW-WSD450-01B	290	WZ-CORDOBA-06	442
WG-POBUW80-60	273	WK-D0440-001	247	WW-WSD500-01B	290	WZ-CORDOBA-20M	442
WG-POBUW90-10	273	WK-D0460-001	247	WW-WSL250-01	289	WZ-CORUNA-D-04	450
WG-POBUW90-60	273	WK-D3516-001	247	WW-WSL300-01	289	WZ-CORUNA-D-07	450
WG-POBUWM60-10	274	WK-D3530-001	247	WW-WSL350-01	289	WZ-CORUNA-D-17	450
WG-POBUWM60-60	274	WK-DOW63X31G-D	248	WW-WSL400-01	289	WZ-CORUNA-D-20M	450
WG-POBUWM70-10	274	WK-DOW63X35B-D	248	WW-WSL450-01	289	WZ-CORUNA-M-04	451
WG-POBUWM70-60	274	WK-DOW63X39-D	248	WW-WSL500-01	289	WZ-CORUNA-M-07	451
WG-POBUWM80-10	274	WK-DOW63X45B-D	248	WW-WSL000-01	288	WZ-CORUNA-M-17	451
WG-POBUWM80-60	274	WK-SZ-AS-400-10	220	WW-WSP000-01	288	WZ-CORUNA-M-20M	451
WG-POBUWM90-10	274	WK-SZ-AS-400-60	220	WW-WSP00-01	288	WZ-CRAFT-04	453
WG-POBUWM90-60	274	WK-SZ-AS-500-10	220	WW-WUBR00-01	289	WZ-CRAFT-07	453
WG-PRZEG60-10	275	WK-SZ-AS-500-60	220	WW-ZWBUT2P-10	290	WZ-CRAFT-15	453
WG-PRZEG60-60	275	WK-SZ-AS-600-10	220	WW-ZWBUT2P-20	290	WZ-CRAFT-20M	453
WG-PRZEG70-10	275	WK-SZ-AS-600-60	220	WZ-00-K24-04	454	WZ-E-018-01	450
WG-PRZEG70-60	275	WK-SZ-AS-800-10	220	WZ-804-20-01	444	WZ-E-018-02	450
WG-PRZEG80-10	275	WK-SZ-AS-800-60	220	WZ-804-20-05	444	WZ-E-018-05	450
WG-PRZEG80-60	275	WK-SZ-AS-900-10	220	WZ-804-20-06	444	WZ-E-018-06	450
WG-PRZEG90-10	275	WK-SZ-AS-900-60	220	WZ-A0-K23-01	446	WZ-E-018-20M	450
WG-PRZEG90-60	275	WM-BALL-CZ-B	455	WZ-A0-K23-02	446	WZ-K2201-01	443
WG-RDRO-10	277	WM-BLOCK-NB	455	WZ-A0-K23-03	446	WZ-K2201-06	443
WG-RDRO-60	277	WM-BLOCK-ZL	455	WZ-A0-K23-04	446	WZ-K2201-CZ	443
WG-RDRP-10	277	WM-CLOUD-NB	455	WZ-A0-K23-05	446	WZ-K2202-01	443
WG-RDRP-60	277	WM-CLOUD-SZ	455	WZ-A0-K23-06	446	WZ-K2202-06	443
WG-RRPSET-A-10	277	WM-UNICORN-RZ	455	WZ-A0-K23-07	446	WZ-K2202-CZ	443
WG-RRPSET-A-60	277	W-WK060-BP-10	285	WZ-A0-K23-20	446	WZ-MADRYT-04	452
WG-RRPSET-B-10	277	W-WK060-BP-60	284	WZ-A0-K24-01	447	WZ-MADRYT-07	452
WG-RRPSET-B-60	277	W-WK070-BP-10	285	WZ-A0-K24-02	447	WZ-MADRYT-15	452
WG-WSPOD60	276	W-WK070-BP-60	284	WZ-A0-K24-03	447	WZ-MADRYT-20M	452
WG-WSPOD60-10	276	W-WK080-BP-10	285	WZ-A0-K24-04	447	WZ-MALAG-C0-01	449



WZ-MALAG-C0-02	449	ZM-DCHC09-3DZEO	71	ZP-BICJ090ZE-B	90	ZP-CONL08-BE	87
WZ-MALAG-C0-05	449	ZM-ECHC07-3DBEO	77	ZP-BICJ270ZE-B	91	ZP-CONL08-ZE	87
WZ-MALAG-C0-20	449	ZM-ECHC07BEO	74	ZP-BICJ280ZE-B	90	ZP-CONL09-BE	87
WZ-ORVIE-A0-09	453	ZM-ECHC07H04-BE	76	ZP-BICJ290ZE-B	90	ZP-CONL09-ZE	87
WZ-SCTYLPR-BWK	242	ZM-ECHC07ZEO	74	ZP-BICN070BEO	89	ZP-JUNIOR-00	105
WZ-SCTYLPR-WK	242	ZM-ECHC08-3DBEO	77	ZP-BICN070ZEO	89	ZP-KT30H2-BE	92
WZ-TOLED-A0-01	440	ZM-ECHC08BEO	74	ZP-BICN072BEO	89	ZP-KT45H2-ZE	92
WZ-TOLED-A0-02	440	ZM-ECHC08H04-BE	75	ZP-BICN072ZEO	89	ZP-KT90H2-BE	93
WZ-TOLED-A0-05	440	ZM-ECHC08ZEO	74	ZP-BICN080BEO	89	ZP-KT90H2-ZE	93
WZ-TOLED-A0-06	440	ZM-ECHC09-3DBEO	76	ZP-BICN080ZEO	89	ZP-KT135H2BE	94
WZ-TOLED-A0-20M	440	ZM-ECHC09BEO	73	ZP-BICN082BEO	89	ZP-KT135H2ZE	94
WZ-TOLED-B0-01	440	ZM-ECHC09H04-BE	75	ZP-BICN082ZEO	89	ZP-KT165H2BE	94
WZ-TOLED-B0-02	440	ZM-ECHC09ZEO	73	ZP-BICN090BEO	88	ZP-KT165H2ZE	94
WZ-TOLED-B0-05	440	ZM-HCKT30-BE-S	81	ZP-BICN090ZEO	88	ZP-KT0270-BE	104
WZ-TOLED-B0-06	440	ZM-HCKT30-ZE-S	81	ZP-BICN092BEO	88	ZP-KTK90H6BE	93
WZ-TOLED-B0-20M	440	ZM-HCKT45-3DBEO-S	82	ZP-BICN092ZEO	88	ZP-KTK90H6ZE	93
WZ-TOLED-C0-01	441	ZM-HCKT45-BE-S	81	ZP-BIDI07-3DBEO	86	ZP-P07H045BE	98
WZ-TOLED-C0-02	441	ZM-HCKT45-ZE-S	81	ZP-BIDI08-3DBEO	86	ZP-POH045BEO	98
WZ-TOLED-C0-05	441	ZM-HCKT90-3DBEO-S	83	ZP-BIDI09-3DBEO	85	ZP-POH045ZEO	98
WZ-TOLED-C0-06	441	ZM-HCKT90-BE-S	82	ZP-CIBI7H0ZE	101	ZP-RALUH2-00	103
WZ-TOLED-C0-20M	441	ZM-HCKT90-ZE-S	82	ZP-CIBI8H0ZE	101	ZP-SKR-00-80	106
WZ-WALENCIA-01	442	ZM-HCKT155BE	84	ZP-CIBI9H0ZE	100	ZT-HF-01-D00	104, 105
WZ-WALENCIA-06	442	ZM-HCKT155ZE	84	ZP-CIG-070ZE	102	ZZ-16-103-01-S	329
WZ-WALENCIA-20M	442	ZM-HCKT165-3DBEO-S	85	ZP-CIG-07UZE	102	ZZ-20-103-01-S	329
		ZM-HCKT165BE-S	84	ZP-CIG-090ZE	102	ZZ-30-103-01-S	329
		ZM-HCKT165ZE-S	84	ZP-CIG-09UBE	102	ZZ-B0-105-01-S	328
ZC-GTV-12-00	106	ZM-HCKTK90-ZE	83	ZP-CIG-09UJC	102	ZZ-BA-SK0-01-S	331
ZC-GTV-14-00	106	ZM-HCRALU9BE	103	ZP-CIG-09UZE	102	ZZ-BA-SK0-PR	331
ZK-FORCE-KPL	243	ZM-HCSL07-3D	70	ZP-CIG-170ZE	102	ZZ-C1-288-01-S	332
ZK-FORZA-ZAS-KPL-010	245	ZM-HCSL08-3D	70	ZP-CIG-17UZE	102	ZZ-C5-288-01-S	332
ZK-FORZA-ZAS-KPL-020	245	ZM-HCSL09-3D	69	ZP-CIG-190ZE	102	ZZ-C6-288-01-S	332
ZK-FORZA-ZAW-KPL	244	ZM-INHC070BEO	80	ZP-CIG-19UZE	102	ZZ-C8-288-01-S	332
ZK-R1-KPL-10	244	ZM-INHC070ZEO	80	ZP-CIHC070ZE	100	ZZ-CF-138-01	327
ZK-ZAW-R0-10	243	ZM-INHC080BEO	80	ZP-CIHC080ZE	99	ZZ-G0-328-01	331
ZK-ZAW-R0-30	243	ZM-INHC080ZEO	80	ZP-CIHC090ZE	99	ZZ-KLMASTER	327
ZM-CNHC07BR2	79	ZM-INHC090BEO	79	ZP-COCA450-BE	95	ZZ-KM-138-01-S	326
ZM-CNHC08BR2	78	ZM-INHC090ZEO	79	ZP-COCA450-BE-F	96	ZZ-M0-201-01-S	330
ZM-CNHC09BR2	78	ZM-KT45H2-BE	92	ZP-COCA450-ZE	95	ZZ-SP-105-05	332, 539
ZM-COVERHCSSL-SET	71	ZM-OT-Standard	69	ZP-COCA7450-BE	96	ZZ-SP-KLMASTER	332
ZM-DCHC07-3DBEO	72	ZM-SZABLON-ZAW	107	ZP-COCA7450-BE-F	97	ZZ-SZ-409-01-S	329
ZM-DCHC07-3DZEO	72	ZN-OT-heavy	69	ZP-COCA8450-BE	95	ZZ-Z0-202-01-S	330
ZM-DCHC08-3DBEO	72	Z-OGR-KAT91		ZP-COCA8450-BE-F	97	ZZ-ZN-138-01	326
ZM-DCHC08-3DZEO	72	ZP-BICJ070ZE-B	91	ZP-CONL07-BE	88	ZZ-ZN-338-01-S	328
ZM-DCHC09-3DBEO	71	ZP-BICJ080ZE-B	90	ZP-CONL07-ZE	88		



Niniejszy katalog produktów został przygotowany przez GTV Poland. Poprzez ciągłe udoskonalanie swojej oferty, zgodnie z wymogami rynkowymi i prawnymi, GTV Poland zastrzega sobie prawo do wprowadzania zmian w przedstawionym asortymencie. Prezentowana publikacja nie jest ofertą w rozumieniu Kodeksu Cywilnego. Rzeczywiste produkty mogą odbiegać od poglądowych zdjęć i rysunków zamieszczonych w publikacji. GTV Poland zastrzega sobie prawo do zmian i błędów w druku.

This product catalogue has been prepared by GTV Poland. Constantly improving its products so as to follow market and legal requirements, GTV Poland reserves the right to introduce changes in the presented product range. The present publication does not constitute an offer within the meaning of the Civil Code. The real products can differ from the example photographs and drawings in the publication. GTV Poland reserves the right to make changes and printing errors.

Данный каталог был создан компанией GTV Poland. В соответствии с действующим законодательством и требованиями рынка, компания GTV Poland оставляет за собой право вносить изменения в ассортимент предлагаемого товара. Данная публикация носит информационно-ознакомительный характер и не является коммерческим предложением в понимании права. Компания не несет ответственности за возможные цветовые расхождения, опечатки и неточности.

Цей каталог продукції підготовлено компанією GTV Poland. Через постійне вдосконалення своєї пропозиції, відповідно до вимог ринку та законодавства, GTV Poland залишає за собою право вносити зміни в представлений асортимент. Представлена публікація не є офертою в розумінні Цивільного Кодексу. Фактичні продукти можуть відрізнятися від опублікованих ілюстративних фотографій і малюнків у виданні. GTV Польща залишає за собою право вносити зміни та помилки в друку.



# GTV

ul. Przejazdowa 21  
05-800 Pruszków  
Poland

 +48 22 44 47 272

 +48 22 44 47 366  
+48 22 44 47 331

 +48 22 44 47 391

 +48 22 44 47 379

 +420 591 160 091

 +48 22 4447 523

 +375 291 504 626  
+48 22 4447 529

 +48 22 4447 216  
+48 22 4447 586

 +48 22 4447 525

 +48 22 4447 301  
+48 22 4447 586

 тел: 8-495-640 15 88

 GTV Croatia d.o.o  
Roberta Frangeša Mihanovića 9  
10110 Zagreb  
+ 385 1 798 8089

 GTV Czech Distribution s.r.o.  
CTPark Ostrava, Na Rovince 879  
720 00 Ostrava-Hrabová  
Česká republika  
+420 591 160 092  
+420 727 800 362  
+420 725 715 142

 GTV España Herrajes e Iluminación,  
S.L., Avenida Aragón 30, Planta 8  
46021 Valencia (España)  
+ 34 960 468 666  
+ 48 22 444 73 77

fax: +48 22 444 75 01  
e-mail: [info@gtv.com.pl](mailto:info@gtv.com.pl)  
[www.gtv.com.pl](http://www.gtv.com.pl)

